

PEMBAHARUAN PROSPEKTUS REKSA DANA SUCORINVEST FLEXI FUND

Tanggal Efektif: 5 Desember 2006

Tanggal Mulai Penawaran: 6 Desember 2006

OJK TIDAK MEMBERIKAN PERNYATAAN MENYETUJUI ATAU TIDAK MENYETUJUI EFEK INI, TIDAK JUGA MENYATAKAN KEBENARAN ATAU KECUKUPAN ISI PROSPEKTUS INI. SETIAP PERNYATAAN YANG BERTENTANGAN DENGAN HAL-HAL TERSEBUT ADALAH PERBUATAN MELANGGAR HUKUM.

REKSA DANA SUCORINVEST FLEXI FUND (Selanjutnya disebut "SUCORINVEST FLEXI FUND") adalah Reksa Dana berbentuk Kontrak Investasi Kolektif berdasarkan Undang-undang No. 8 tahun 1995 tentang Pasar Modal beserta peraturan pelaksanaannya.

SUCORINVEST FLEXI FUND merupakan pilihan investasi jangka menengah/panjang bagi pemodal untuk memberikan tingkat pertumbuhan modal yang optimal melalui investasi pada efek ekuitas, efek hutang dan instrumen pasar uang.

Komposisi portofolio SUCORINVEST FLEXI FUND adalah minimum sebesar 5% (lima persen) dan maksimum sebesar 75% (tujuh puluh lima persen) pada Efek Ekuitas yaitu terdiri atas saham-saham dan Hak Memesan Efek Terlebih Dahulu (HMETD) serta waran yang ditawarkan melalui Penawaran Umum dan dicatitkan pada Bursa Efek di Indonesia, minimum sebesar 5% (lima persen) dan maksimum sebesar 75% (tujuh puluh lima persen) pada Efek Hutang yaitu terdiri atas obligasi yang diterbitkan oleh Pemerintah Indonesia, obligasi yang diterbitkan oleh perusahaan-perusahaan berbadan hukum Indonesia, dan Efek Hutang lainnya yang memiliki jatuh tempo lebih dari 1 (satu) tahun, dan minimum sebesar 5% (lima persen) dan maksimum sebesar 75% (tujuh puluh lima persen) pada instrumen Pasar Uang yang meliputi Deposito berjangka, Sertifikat Bank Indonesia, dan Instrumen Pasar Uang lainnya termasuk Obligasi yang memiliki jatuh tempo kurang dari 1 (satu) tahun.

PENAWARAN UMUM

PT SUCORINVEST ASSET MANAGEMENT selaku Manajer Investasi melakukan penawaran umum atas Unit Penyertaan SUCORINVEST FLEXI FUND secara terus menerus sampai dengan 1.000.000.000 (satu miliar) Unit Penyertaan.

Setiap Unit Penyertaan SUCORINVEST FLEXI FUND ditawarkan dengan harga sama dengan Nilai Aktiva Bersih awal per Unit Penyertaan sebesar Rp 1.000, (seribu Rupiah) pada hari pertama penawaran dan selanjutnya harga Unit Penyertaan ditetapkan berdasarkan Nilai Aktiva Bersih per Unit Penyertaan SUCORINVEST FLEXI FUND pada akhir Hari Bursa yang bersangkutan.

Biaya Pembelian Unit Penyertaan (*subscription fee*) SUCORINVEST FLEXI FUND adalah sebesar maksimum 2% (dua persen) dari nilai transaksi pembelian Unit Penyertaan, biaya Penjualan Kembali Unit Penyertaan (*redemption fee*) adalah sebesar maksimum 1,5% (satu koma lima persen) dari nilai transaksi penjualan kembali Unit Penyertaan, dan biaya Pengalihan Investasi (*switching fee*) adalah sebesar maksimum 0,25% (nol koma dua puluh lima persen) dari nilai transaksi Pengalihan Investasi. Uraian lengkap mengenai biaya dapat dilihat pada Bab VII Prospektus.

MANAJER INVESTASI



PT Sucorinvest Asset Management
Equity Tower Lt. 31
Jl. Jend. Sudirman Kav. 52-53
Jakarta 12190
Telepon: (021) 29960800
Faksimili: (021) 57973929

BANK KUSTODIAN



PT Bank HSBC Indonesia
HSBC Securities Services
World Trade Center 3 Lantai 8
Jl. Jend. Sudirman Kav 29-31
Jakarta 12920
Telepon : (62-21) 5291-4901
Faksimili : (62-21) 2922 9696 / 2922 9697

SEBELUM MEMUTUSKAN UNTUK MEMBELI UNIT PENYERTAAN REKSA DANA INI ANDA HARUS TERLEBIH DAHULU MEMPELAJARI ISI PROSPEKTUS INI KHUSUSNYA PADA BAGIAN MANAJER INVESTASI (BAB III), TUJUAN INVESTASI, KEBIJAKAN INVESTASI, PEMBATAAN INVESTASI DAN KEBIJAKAN PEMBAGIAN HASIL INVESTASI (BAB V) DAN FAKTOR-FAKTOR RISIKO YANG UTAMA (BAB VIII).

MANAJER INVESTASI TELAH MEMPEROLEH IZIN DAN TERDAFTAR SEBAGAI MANAJER INVESTASI DI PASAR MODAL SERTA DALAM MELAKUKAN KEGIATAN USAHANYA MANAJER INVESTASI DIAWASI OLEH OTORITAS JASA KEUANGAN

BANK KUSTODIAN TELAH MEMPEROLEH IZIN DAN TERDAFTAR SEBAGAI BANK KUSTODIAN DI PASAR MODAL SERTA DALAM MELAKUKAN KEGIATAN USAHANYA BANK KUSTODIAN DIAWASI OLEH OTORITAS JASA KEUANGAN

Prospektus ini diperbaharui di Jakarta per tanggal 31 Maret 2025. Prospektus ini memuat Informasi per 28 Februari 2025. Prospektus ini memuat Ikhtisar Laporan Keuangan Singkat per tanggal 31 Desember 2024.

BERLAKUNYA UNDANG-UNDANG NO. 21 TAHUN 2011 TENTANG OTORITAS JASA KEUANGAN ("UNDANG-UNDANG OJK")

Dengan berlakunya Undang-undang OJK sejak tanggal 31 Desember 2012 fungsi, tugas dan wewenang pengaturan kegiatan jasa keuangan di sektor Pasar Modal telah beralih dari BAPEPAM dan LK kepada Otoritas Jasa Keuangan, sehingga semua rujukan kepada kewenangan BAPEPAM dan LK dalam peraturan perundang-undangan yang berlaku, menjadi kepada Otoritas Jasa Keuangan.

UNTUK DIPERHATIKAN

SUCORINVEST FLEXI FUND tidak termasuk produk investasi dengan penjaminan. Sebelum membeli Unit Penyertaan SUCORINVEST FLEXI FUND, calon pemodal harus terlebih dahulu mempelajari dan memahami Prospektus dan dokumen penawaran lainnya. Isi dari Prospektus dan dokumen penawaran lainnya bukanlah suatu saran baik dari sisi bisnis, hukum, maupun perpajakan. Oleh karena itu, calon pemegang Unit Penyertaan disarankan untuk meminta pertimbangan atau nasehat dari pihak-pihak yang kompeten sehubungan dengan investasi dalam SUCORINVEST FLEXI FUND. Calon Pemegang Unit Penyertaan harus menyadari bahwa terdapat kemungkinan Pemegang Unit Penyertaan SUCORINVEST FLEXI FUND akan menanggung resiko sehubungan dengan Unit Penyertaan SUCORINVEST FLEXI FUND yang dipegangnya. Sehubungan dengan kemungkinan adanya resiko tersebut, apabila dianggap perlu calon Pemegang Unit Penyertaan dapat meminta pendapat dari pihak-pihak yang berkompeten atas aspek bisnis, hukum, keuangan, perpajakan, maupun aspek lain yang relevan.

PT Sucorinvest Asset Management ("Manajer Investasi") akan selalu mentaati ketentuan peraturan yang berlaku di Indonesia, termasuk peraturan perundang-undangan yang berlaku di Indonesia sebagai hasil kerja sama antara Pemerintah Indonesia dengan pemerintah negara lain, maupun penerapan asas timbal balik (*reciproca*) antara Pemerintah Indonesia dengan pemerintah negara lain, seperti namun tidak terbatas peraturan perundang-undangan mengenai anti pencucian uang, anti terorisme maupun perpajakan, yang pemberlakuannya mungkin mengharuskan Manajer Investasi untuk berbagi informasi, termasuk melaporkan dan memotong pajak yang terutang oleh calon Pemegang Unit Penyertaan yang wajib dipenuhi oleh Manajer Investasi dari waktu ke waktu kepada otoritas yang berwenang.

Manajer Investasi akan selalu menjaga kerahasiaan data nasabah dan wajib memenuhi ketentuan kerahasiaan nasabah yang berlaku di Indonesia. Dalam hal Manajer Investasi diwajibkan untuk memberikan data nasabah, data nasabah hanya akan disampaikan secara terbatas untuk data yang diminta oleh otoritas yang berwenang sesuai dengan ketentuan yang berlaku.

Investasi melalui reksa dana mengandung risiko. Calon Pemegang Unit Penyertaan wajib membaca dan memahami Prospektus sebelum memutuskan untuk berinvestasi melalui reksa dana. Kinerja masa lalu tidak mencerminkan kinerja masa datang. Reksa dana bukan merupakan produk perbankan dan reksa dana tidak dijamin oleh pihak manapun. PT Sucorinvest Asset Management terdaftar dan diawasi oleh Otoritas Jasa Keuangan, dan setiap penawaran produk dilakukan oleh petugas yang telah terdaftar dan diawasi oleh Otoritas Jasa Keuangan.

DAFTAR ISI

PEMBAHARUAN PROSPEKTUS REKSA DANASUCORINVEST FLEXI FUND	I
BERLAKUNYA UNDANG-UNDANG NO. 21 TAHUN 2011 TENTANG OTORITAS JASA KEUANGAN (“UNDANG-UNDANG OJK”)	I
DAFTAR ISI.....	III
BAB I	1
ISTILAH DAN DEFINISI	1
BAB II	9
KETERANGAN MENGENAI SUCORINVEST FLEXI FUND.....	9
BAB III	14
MANAJER INVESTASI	14
BAB IV	16
BANK KUSTODIAN	16
BAB V	17
TUJUAN, KEBIJAKAN INVESTASI, PEMBATASAN INVESTASI, DAN KEBIJAKAN PEMBAGIAN HASIL INVESTASI	17
BAB VI	20
METODE PERHITUNGAN NILAI PASAR WAJAR DARI EFEK DALAM PORTOFOLIO SUCORINVEST FLEXI FUND.....	20
BAB VII	22
ALOKASI BIAYA.....	22
BAB VIII	25
PERPAJAKAN.....	25
BAB IX	27
MANFAAT INVESTASI DAN FAKTOR RISIKO UTAMA	27
BAB X	29
HAK-HAK PEMEGANG UNIT PENYERTAAN	29
BAB XI	30
PENDAPAT DARI SEGI HUKUM	30
BAB XII	31
PEMBUBARAN DAN LIKUIDASI.....	31
BAB XIII	35
PERSYARATAN DAN TATA CARA PEMBELIAN UNIT PENYERTAAN	35
BAB XIV	39
PERSYARATAN DAN TATA CARA PENJUALAN KEMBALI UNIT PENYERTAAN.....	39
BAB XV	43
PERSYARATAN DAN TATA CARA PENGALIHAN INVESTASI	43
BAB XVI	46
PENGALIHAN KEPEMILIKAN UNIT PENYERTAAN	46
BAB XVII	47
SKEMA PEMBELIAN DAN PENJUALAN KEMBALI (PELUNASAN) UNIT PENYERTAAN SERTA PENGALIHAN INVESTASI.....	47
BAB XVIII	50
PENYELESAIAN PENGADUAN PEMEGANG UNIT PENYERTAAN	50
BAB XIX	52
PENYEBARLUASAN PROSPEKTUS DAN FORMULIR PEMBELIAN UNIT PENYERTAAN	52
BAB XX	53
PENDAPAT AKUNTAN TENTANG LAPORAN KEUANGAN TAHUNAN	53

BAB I

ISTILAH DAN DEFINISI

1.1. AFILIASI

Afiliasi adalah:

- (i) hubungan keluarga karena perkawinan sampai dengan derajat kedua, baik secara horizontal maupun vertikal, yaitu hubungan seseorang dengan:
 - 1. suami atau istri;
 - 2. orang tua dari suami atau istri dan suami atau istri dari anak;
 - 3. kakek dan nenek dari suami atau istri dan suami atau istri dari cucu;
 - 4. saudara dari suami atau istri beserta suami atau istrinya dari saudara yang bersangkutan; atau
 - 5. suami atau istri dari saudara orang yang bersangkutan.
- (ii) hubungan keluarga karena keturunan sampai dengan derajat kedua, baik secara horizontal maupun vertikal, yaitu hubungan seseorang dengan:
 - 1. orang tua dan anak;
 - 2. kakek dan nenek serta cucu; atau
 - 3. saudara dari orang yang bersangkutan.
- (iii) hubungan antara pihak dengan karyawan, direktur, atau komisaris dari pihak tersebut;
- (iv) hubungan antara 2 (dua) atau lebih perusahaan dimana terdapat satu atau lebih anggota direksi, pengurus, dewan komisaris, atau pengawas yang sama;
- (v) hubungan antara perusahaan dan pihak, baik langsung maupun tidak langsung, dengan cara apa pun, mengendalikan atau dikendalikan oleh perusahaan atau pihak tersebut dalam menentukan pengelolaan dan/atau kebijakan perusahaan atau pihak dimaksud;
- (vi) hubungan antara 2 (dua) atau lebih perusahaan yang dikendalikan, baik langsung maupun tidak langsung, dengan cara apa pun, dalam menentukan pengelolaan dan/atau kebijakan perusahaan oleh pihak yang sama; atau
- (vii) hubungan antara perusahaan dan pemegang saham utama yaitu pihak yang secara langsung maupun tidak langsung memiliki paling kurang 20% (dua puluh persen) saham yang mempunyai hak suara dari perusahaan tersebut.

1.2. AGEN PENJUAL EFEK REKSA DANA

Agen Penjual Efek Reksa Dana adalah Agen Penjual Efek Reksa Dana sebagaimana dimaksud dalam Peraturan Otoritas Jasa Keuangan Nomor 39/POJK.04/2014 tanggal 30 Desember 2014 tentang Agen Penjual Efek Reksa Dana beserta penjelasannya dan perubahan-perubahannya serta penggantiannya yang mungkin ada di kemudian hari yang ditunjuk oleh Manajer Investasi untuk melakukan penjualan Unit Penyertaan SUCORINVEST FLEXI FUND.

1.3. BADAN PENGAWAS PASAR MODAL DAN LEMBAGA KEUANGAN (“BAPEPAM dan LK”)

BAPEPAM dan LK adalah lembaga yang melakukan pembinaan, pengaturan, dan pengawasan sehari-hari kegiatan Pasar Modal sebagaimana dimaksud dalam Undang-undang Pasar Modal.

Dengan berlakunya Undang-Undang OJK, sejak tanggal 31 Desember 2012 fungsi, tugas dan wewenang pengaturan kegiatan jasa keuangan di sektor Pasar Modal telah beralih dari BAPEPAM & LK kepada Otoritas Jasa Keuangan, sehingga semua rujukan kepada kewenangan BAPEPAM & LK sesuai dengan peraturan perundang-undangan yang berlaku menjadi kepada Otoritas Jasa Keuangan.

1.4. BANK KUSTODIAN

Bank Kustodian adalah bank umum yang telah mendapat persetujuan OJK untuk menyelenggarakan kegiatan usaha sebagai Kustodian, yaitu memberikan jasa penitipan Efek (termasuk Penitipan Kolektif atas Efek yang dimiliki bersama oleh lebih dari satu Pihak yang kepentingannya diwakili oleh Kustodian) dan harta lain yang berkaitan dengan Efek serta jasa lain, termasuk menerima dividen, bunga, dan hak-hak lain, menyelesaikan transaksi Efek, dan

mewakili pemegang rekening yang menjadi nasabahnya. Dalam hal ini Bank Kustodian adalah PT Bank HSBC Indonesia.

1.5. BUKTI KEPEMILIKAN UNIT PENYERTAAN

Reksa Dana berbentuk Kontrak Investasi Kolektif menghimpun dana dengan menerbitkan Unit Penyertaan kepada Pemegang Unit Penyertaan. Unit Penyertaan adalah satuan ukuran yang menunjukkan bagian kepentingan setiap Pihak dalam portofolio investasi kolektif. Dengan demikian Unit Penyertaan merupakan bukti kepesertaan Pemegang Unit Penyertaan dalam Reksa Dana berbentuk Kontrak Investasi Kolektif. Manajer Investasi melalui Bank Kustodian akan menyediakan Surat Konfirmasi Transaksi Unit Penyertaan melalui fasilitas yang disediakan oleh penyedia jasa Sistem Pengelolaan Investasi Terpadu (S-Invest) yang berisi jumlah Unit Penyertaan yang dimiliki oleh masing-masing Pemegang Unit Penyertaan dan berlaku sebagai bukti kepemilikan Unit Penyertaan Reksa Dana.

1.6. EFEK

Efek adalah surat berharga atau Kontrak Investasi baik dalam bentuk konvensional dan digital atau bentuk lain sesuai dengan perkembangan teknologi yang memberikan hak kepada pemiliknya untuk secara langsung maupun tidak langsung memperoleh manfaat ekonomis dari penerbit atau dari pihak tertentu berdasarkan perjanjian Derivatif atas Efek, yang dapat dialihkan dan/atau diperdagangkan di Pasar Modal sebagaimana diatur dalam Undang-Undang Pasar Modal.

1.7. EFEKTIF

Efektif adalah terpenuhinya seluruh tata cara dan persyaratan Pernyataan Pendaftaran Dalam Rangka Penawaran Umum Reksa Dana Berbentuk Kontrak Investasi Kolektif yang ditetapkan dalam Undang-undang Pasar Modal dan POJK Tentang Reksa Dana Berbentuk Kontrak Investasi Kolektif. Surat pernyataan efektif Pernyataan Pendaftaran Dalam Rangka Penawaran Umum Reksa Dana Berbentuk Kontrak Investasi Kolektif akan dikeluarkan oleh OJK.

1.8. FORMULIR PEMBUKAAN REKENING

Formulir Pembukaan Rekening adalah formulir asli yang harus diisi dan ditandatangani oleh calon Pemegang Unit Penyertaan yang diperlukan dalam rangka penerapan Program APU dan PPT di Sektor Jasa Keuangan, yang berisikan data dan informasi mengenai profil risiko calon Pemegang Unit Penyertaan SUCORINVEST FLEXI FUND sebelum melakukan pembelian Unit Penyertaan SUCORINVEST FLEXI FUND yang pertama kali diterbitkan oleh Manajer Investasi dan/atau melalui Agen Penjual Efek Reksa Dana yang ditunjuk oleh Manajer Investasi (jika ada).

1.9. FORMULIR PEMESANAN PEMBELIAN UNIT PENYERTAAN

Formulir Pemesanan Pembelian Unit Penyertaan adalah formulir asli yang dipakai oleh calon Pemegang Unit Penyertaan untuk membeli Unit Penyertaan, yang kemudian diisi secara lengkap, ditandatangani dan diajukan oleh calon Pemegang Unit Penyertaan kepada Manajer Investasi dan/atau melalui Agen Penjual Efek Reksa Dana yang ditunjuk oleh Manajer Investasi (jika ada).

Formulir Pemesanan Pembelian Unit Penyertaan dapat juga berbentuk formulir elektronik menggunakan sistem elektronik yang disediakan oleh Manajer Investasi dan/atau Agen Penjual Efek Reksa Dana yang ditunjuk oleh Manajer Investasi (jika ada) di bawah koordinasi Manajer Investasi dengan memperhatikan ketentuan peraturan perundang-undangan yang berlaku mengenai informasi dan transaksi elektronik.

1.10. FORMULIR PENGALIHAN INVESTASI

Formulir Pengalihan Investasi adalah formulir asli yang dipakai oleh Pemegang Unit Penyertaan untuk mengalihkan investasi yang dimilikinya dalam SUCORINVEST FLEXI FUND ke Reksa Dana lainnya yang memiliki fasilitas pengalihan investasi, yang dikelola oleh Manajer Investasi, yang diisi secara lengkap, ditandatangani dan diajukan oleh Pemegang Unit Penyertaan kepada Manajer Investasi dan/atau Agen Penjual Efek Reksa Dana yang ditunjuk oleh Manajer Investasi (jika ada).

Formulir Pengalihan Investasi dapat juga berbentuk formulir elektronik menggunakan sistem elektronik yang disediakan oleh Manajer Investasi dan/atau Agen Penjual Efek Reksa Dana yang ditunjuk oleh Manajer Investasi (jika ada) di bawah koordinasi Manajer Investasi dengan memperhatikan ketentuan peraturan perundang-undangan yang berlaku mengenai informasi dan transaksi elektronik.

1.11. FORMULIR PENJUALAN KEMBALI UNIT PENYERTAAN

Formulir Penjualan Kembali Unit Penyertaan adalah formulir asli yang dipakai oleh Pemegang Unit Penyertaan untuk menjual kembali Unit Penyertaan yang dimilikinya yang diisi secara lengkap, ditandatangani dan diajukan oleh Pemegang Unit Penyertaan kepada Manajer Investasi dan/atau melalui Agen Penjual Efek Reksa Dana yang ditunjuk oleh Manajer Investasi (jika ada).

Formulir Penjualan Kembali Unit Penyertaan dapat juga berbentuk formulir elektronik menggunakan sistem elektronik yang disediakan oleh Manajer Investasi dan/atau Agen Penjual Efek Reksa Dana yang ditunjuk oleh Manajer Investasi (jika ada) di bawah koordinasi Manajer Investasi dengan memperhatikan ketentuan peraturan perundang-undangan yang berlaku mengenai informasi dan transaksi elektronik.

1.12. FORMULIR PROFIL CALON PEMEGANG UNIT PENYERTAAN

Formulir Profil Calon Pemegang Unit Penyertaan adalah formulir yang diterbitkan oleh Manajer Investasi dan sebagaimana disyaratkan dalam Peraturan BAPEPAM Nomor ID.D.2 yang merupakan Lampiran Keputusan Ketua BAPEPAM Nomor Kep-20/PM/2004 tanggal 29 April 2004 tentang Profil Pemodal Reksa Dana, yang harus diisi secara lengkap dan ditandatangani oleh calon Pemegang Unit Penyertaan yang diperlukan dalam rangka penerapan Program APU, PPT dan PPPSPM di Sektor Jasa Keuangan, yang berisikan data dan informasi mengenai profil risiko calon Pemegang Unit Penyertaan SUCORINVEST FLEXI FUND sebelum melakukan pembelian Unit Penyertaan SUCORINVEST FLEXI FUND yang pertama kali di Manajer Investasi atau melalui Agen Penjual Efek Reksa Dana yang ditunjuk oleh Manajer Investasi (jika ada).

Formulir Profil Calon Pemegang Unit Penyertaan berisikan data dan informasi mengenai profil risiko Pemegang Unit Penyertaan SUCORINVEST FLEXI FUND sebelum melakukan pembelian Unit Penyertaan SUCORINVEST FLEXI FUND yang pertama kali melalui Manajer Investasi atau melalui Agen Penjual Efek Reksa Dana yang ditunjuk oleh Manajer Investasi (jika ada). Formulir Profil Calon Pemegang Unit Penyertaan - dapat juga berbentuk formulir elektronik menggunakan Sistem Elektronik yang disediakan oleh Manajer Investasi atau Agen Penjual Efek Reksa Dana yang ditunjuk oleh Manajer Investasi (jika ada) di bawah koordinasi Manajer Investasi dengan memperhatikan ketentuan peraturan perundang-undangan yang berlaku mengenai informasi dan transaksi elektronik.

1.13. HARI BURSA

Hari Bursa adalah hari diselenggarakannya perdagangan efek di Bursa Efek Indonesia, yaitu hari Senin sampai dengan hari Jumat, kecuali hari tersebut merupakan hari libur nasional atau dinyatakan sebagai hari libur oleh Bursa Efek Indonesia.

1.14. HARI KALENDER

Hari Kalender adalah semua hari dalam satu tahun sesuai dengan kalender gregorius tanpa terkecuali termasuk hari Minggu dan hari libur nasional yang ditetapkan oleh Pemerintah Negara Republik Indonesia.

1.15. HARI KERJA

Hari Kerja adalah hari kerja yang dimulai dari hari Senin sampai dengan hari Jumat, kecuali hari libur nasional dan hari libur khusus yang ditetapkan oleh Pemerintah Republik Indonesia.

1.16. KETENTUAN KERAHASIAAN DAN KEAMANAN DATA DAN/ ATAU INFORMASI PRIBADI KONSUMEN

Ketentuan Kerahasiaan Dan Keamanan Data dan/atau Informasi Pribadi Konsumen adalah ketentuan-ketentuan mengenai kerahasiaan dan keamanan data dan/atau informasi pribadi konsumen sebagaimana diatur dalam POJK tentang Pelindungan Konsumen dan Masyarakat di Sektor Jasa Keuangan.

1.17. KONTRAK INVESTASI KOLEKTIF

Kontrak Investasi Kolektif adalah kontrak antara Manajer Investasi dan Bank Kustodian yang mengikat Pemegang Unit Penyertaan, dimana Manajer Investasi diberi wewenang untuk mengelola portofolio investasi kolektif dan Bank Kustodian diberi wewenang untuk melaksanakan penitipan kolektif.

1.18. LAPORAN BULANAN

Laporan Bulanan adalah laporan SUCORINVEST FLEXI FUND yang akan disediakan oleh Bank Kustodian bagi Pemegang Unit Penyertaan secara elektronik melalui fasilitas yang disediakan oleh penyedia jasa Sistem Pengelolaan Investasi Terpadu (SINVEST) selambat lambatnya pada hari ke12 (dua belas) bulan berikutnya yang memuat sekurang-kurangnya (1) nama, alamat, judul akun, dan nomor akun dari Pemegang Unit Penyertaan, (2) jumlah Unit Penyertaan yang dimiliki pada awal periode; (3) tanggal, Nilai Aktiva Bersih per Kelas Unit Penyertaan dan jumlah Unit Penyertaan yang dibeli, dijual kembali, atau dilunasi pada setiap transaksi selama periode; dan (4) tanggal setiap pembagian dividen atau pembagian uang tunai dan jumlah Unit Penyertaan yang menerima dividen sesuai dengan POJK Tentang Reksa Dana Berbentuk Kontrak Investasi Kolektif.

Manajer Investasi dan/atau Agen Penjual Efek Reksa Dana yang ditunjuk oleh Manajer Investasi (jika ada) wajib memastikan bahwa pihaknya telah memperoleh persetujuan Pemegang Unit Penyertaan SUCORINVEST FLEXI FUND untuk menyampaikan Laporan Bulanan melalui fasilitas yang disediakan oleh penyedia jasa Sistem Pengelolaan Investasi Terpadu (SINVEST).

Dalam hal Pemegang Unit Penyertaan meminta penyampaian Laporan Bulanan secara tercetak, Laporan Bulanan akan diproses sesuai dengan Surat Edaran Otoritas Jasa Keuangan Nomor 1/SEOJK.04/2020 tanggal 17-02-2020 (tujuh belas Februari dua ribu dua puluh) tentang Tata Cara Penyampaian Surat atau Bukti Konfirmasi dan Laporan Berkala Reksa Dana secara Elektronik melalui Sistem Pengelolaan Investasi Terpadu ("SEOJK tentang Tata Cara Penyampaian Surat atau Bukti Konfirmasi dan Laporan Berkala Reksa Dana secara Elektronik melalui Sistem Pengelolaan Investasi Terpadu") beserta penjelasan dan seluruh perubahan-perubahan yang mungkin ada di kemudian hari, dengan tidak memberikan biaya tambahan bagi SUCORINVEST FLEXI FUND.

1.19. LPHE (LEMBAGA PENILAIAN HARGA EFEK)

Pihak yang telah memperoleh izin usaha dari OJK untuk melakukan penilaian harga Efek dalam rangka menetapkan harga pasar wajar, sebagaimana dimaksud dalam Peraturan Nomor V.C.3 tentang Lembaga Penilaian Harga Efek.

1.20. MANAJER INVESTASI

Manajer Investasi adalah Pihak yang kegiatan usahanya mengelola Portofolio Efek untuk para nasabahnya atau mengelola portofolio investasi kolektif untuk sekelompok nasabah. Dalam hal ini Manajer Investasi adalah PT Sucorinvest Asset Management

1.21. METODE PENGHITUNGAN NILAI AKTIVA BERSIH (NAB)

Metode Penghitungan NAB adalah metode yang digunakan dalam menghitung Nilai Aktiva Bersih Reksa Dana sesuai dengan Peraturan BAPEPAM & LK No.IV.C.2. tentang Nilai Pasar Wajar Dari Efek Dalam Portofolio Reksa Dana yang merupakan Lampiran Keputusan Ketua BAPEPAM & LK Nomor KEP-367/BL/2012 tanggal 9 Juli 2012 ("Peraturan BAPEPAM & LK No. IV.C.2.") beserta peraturan pelaksanaan lainnya yang terkait seperti Surat Edaran Ketua Dewan Komisiner OJK.

1.22. NASABAH

Nasabah adalah pihak yang menggunakan jasa Penyedia Jasa Keuangan di Sektor Pasar Modal sebagaimana dimaksud dalam POJK Tentang Penerapan Program Anti Pencucian Uang Dan Pencegahan Pendanaan Proliferasi Senjata Pemusnah Massal di Sektor Jasa Keuangan. Dalam Prospektus ini istilah Nasabah sesuai konteksnya berarti calon Pemegang Unit Penyertaan dan

Pemegang Unit Penyertaan.

1.23. NILAI AKTIVA BERSIH (NAB)

NAB adalah nilai pasar yang wajar dari suatu Efek dan kekayaan lain dari Reksa Dana dikurangi seluruh kewajibannya.

NAB Reksa Dana dihitung dan diumumkan setiap Hari Bursa.

1.24. NILAI PASAR WAJAR

Nilai Pasar Wajar adalah nilai yang dapat diperoleh dari transaksi Efek yang dilakukan antar para pihak yang bebas bukan karena paksaan atau likuidasi.

Penghitungan Nilai Pasar Wajar dari suatu Efek dalam portofolio Reksa Dana harus dilakukan sesuai dengan Peraturan BAPEPAM dan LK Nomor IV.C.2.

1.25. OTORITAS JASA KEUANGAN (“OJK”)

OJK adalah lembaga yang independen dan bebas dari campur tangan pihak lain, yang mempunyai fungsi, tugas, dan wewenang pengaturan, pengawasan, pemeriksaan, dan penyidikan sebagaimana dimaksud dalam Undang-Undang OJK.

1.26. PENAWARAN UMUM

Penawaran Umum adalah kegiatan penawaran Efek yang dilakukan oleh Emiten untuk menjual Efek kepada masyarakat berdasarkan tata cara yang diatur dalam Undang-Undang Pasar Modal dan peraturan pelaksanaannya.

1.27. PENYEDIA JASA KEUANGAN DI SEKTOR PASAR MODAL

Penyedia Jasa Keuangan di Sektor Pasar Modal adalah Perusahaan Efek yang melakukan kegiatan usaha sebagai Penjamin Emisi Efek, Perantara Pedagang Efek, dan/atau Manajer Investasi, serta Bank Umum yang menjalankan fungsi Kustodian sebagaimana diatur dalam ketentuan peraturan perundang-undangan di bidang Pasar Modal. Dalam Prospektus ini istilah Penyedia Jasa Keuangan di Sektor Pasar Modal sesuai konteksnya berarti Manajer Investasi dan Bank Kustodian serta Agen Penjual Efek Reksa Dana yang ditunjuk oleh Manajer Investasi (jika ada).

1.28. PERIODE PENGUMUMAN NILAI AKTIVA BERSIH (NAB)

Periode Pengumuman Nilai Aktiva Bersih (NAB) adalah periode di mana Nilai Aktiva Bersih (NAB) SUCORINVEST FLEXI FUND diumumkan kepada masyarakat melalui paling kurang satu surat kabar harian berbahasa Indonesia yang berperedaran nasional paling lambat pada hari bursa berikutnya.

1.29. PERNYATAAN PENDAFTARAN

Pernyataan Pendaftaran adalah dokumen yang wajib disampaikan oleh Manajer Investasi kepada OJK dalam rangka Penawaran Umum Reksa Dana Berbentuk Kontrak Investasi Kolektif yang ditetapkan dalam Undang-undang Pasar Modal dan POJK Tentang Reksa Dana Berbentuk Kontrak Investasi Kolektif.

1.30. POJK TENTANG PEDOMAN PERILAKU MANAJER INVESTASI

POJK Tentang Pedoman Perilaku Manajer Investasi adalah Peraturan Otoritas Jasa Keuangan Nomor 17/POJK.04/2022 tanggal 1 September 2022 tentang Pedoman Perilaku Manajer Investasi, beserta penjelasannya, dan perubahan-perubahannya dan penggantinya yang mungkin ada di kemudian hari.

1.31. POJK TENTANG PERLINDUNGAN KONSUMEN DAN MASYARAKAT DI SEKTOR JASA KEUANGAN

POJK Tentang Pelindungan Konsumen dan Masyarakat di Sektor Jasa Keuangan adalah Peraturan Otoritas Jasa Keuangan Nomor 22 Tahun 2023 tanggal 22 Desember 2023 tentang Perlindungan Konsumen dan Masyarakat di Sektor Jasa Keuangan, beserta penjelasannya, dan perubahan-perubahannya dan penggantinya yang mungkin ada di kemudian hari.

1.32. POJK TENTANG LEMBAGA ALTERNATIF PENYELESAIAN SENGKETA DI SEKTOR JASA KEUANGAN

POJK Tentang Lembaga Alternatif Penyelesaian Sengketa Di Sektor Jasa Keuangan adalah Peraturan Otoritas Jasa Keuangan Nomor: 61/POJK.07/2020 tanggal 14 Desember 2020 tentang Lembaga Alternatif Penyelesaian Sengketa di Sektor Jasa Keuangan, beserta penjelasannya, dan perubahan-perubahannya dan penggantinya yang mungkin ada dikemudian hari.

1.33. POJK TENTANG LAYANAN PENGADUAN KONSUMEN DI SEKTOR JASA KEUANGAN

POJK Tentang Layanan Pengaduan Konsumen di Sektor Jasa Keuangan adalah Peraturan Otoritas Jasa Keuangan Nomor 18/POJK.07/2018 tanggal 10 September 2018 tentang Layanan Pengaduan Konsumen di Sektor Jasa Keuangan sebagaimana terakhir diubah dengan Peraturan Otoritas Jasa Keuangan Nomor 22 Tahun 2023 tanggal 22 Desember 2023 tentang Pelindungan Konsumen dan Masyarakat di Sektor Jasa Keuangan, beserta penjelasannya, dan perubahan-perubahannya dan penggantinya yang mungkin ada di kemudian hari.

1.34. POJK TENTANG PENERAPAN PROGRAM ANTI PENCUCIAN UANG, PENCEGAHAN PENDANAAN TERORISME, DAN PENCEGAHAN PENDANAAN PROLIFERASI SENJATA PEMUSNAH MASSAL DI SEKTOR JASA KEUANGAN

POJK Tentang Penerapan Program Anti Pencucian Uang, Pencegahan Pendanaan Terorisme, Dan Pencegahan Pendanaan Proliferasi Senjata Pemusnah Massal Di Sektor Jasa Keuangan adalah Peraturan Otoritas Jasa Keuangan Nomor 8 Tahun 2023 tanggal 14-06-2023 (empat belas Juni dua ribu dua puluh tiga) tentang Penerapan Program Anti Pencucian Uang, Pencegahan Pendanaan Terorisme, Dan Pencegahan Pendanaan Proliferasi Senjata Pemusnah Massal Di Sektor Jasa Keuangan, serta perubahan-perubahannya dan penggantinya yang mungkin ada di kemudian hari.

1.35. POJK TENTANG PENYELENGGARAAN LAYANAN KONSUMEN DAN MASYARAKAT DI SEKTOR JASA KEUANGAN OLEH OTORITAS JASA KEUANGAN

POJK Tentang Penyelenggaraan Layanan Konsumen dan Masyarakat di Sektor Jasa Keuangan oleh Otoritas Jasa Keuangan adalah Peraturan Otoritas Jasa Keuangan Nomor 31/POJK.07/2020 tanggal 22 April 2020 tentang Penyelenggaraan Layanan Konsumen dan Masyarakat di Sektor Jasa Keuangan oleh Otoritas Jasa Keuangan sebagaimana terakhir diubah dengan Peraturan Otoritas Jasa Keuangan Nomor 22 Tahun 2023 tanggal 22 Desember 2023 tentang Pelindungan Konsumen dan Masyarakat di Sektor Jasa Keuangan, beserta penjelasannya, dan perubahan-perubahannya dan penggantinya yang mungkin ada dikemudian hari.

1.36. POJK TENTANG REKSA DANA BERBENTUK KONTRAK INVESTASI KOLEKTIF

POJK Tentang Reksa Dana Berbentuk Kontrak Investasi Kolektif adalah Peraturan Otoritas Jasa Keuangan Nomor: 23/POJK.04/2016 tanggal 13 Juni 2016 tentang Reksa Dana Berbentuk Kontrak Investasi Kolektif *jo*. Peraturan Otoritas Jasa Keuangan No. 2/POJK.04/2020 tanggal 8 Januari 2020 tentang Perubahan Atas Peraturan Otoritas Jasa Keuangan No. 23/POJK.04/2016 tentang Reksa Dana Berbentuk Kontrak Investasi Kolektif dan Peraturan Otoritas Jasa Keuangan Nomor 4 Tahun 2023 tanggal 30-03-2023 (tiga puluh Maret dua ribu dua puluh tiga) tentang Perubahan Kedua Atas Peraturan Otoritas Jasa Keuangan Nomor 23/POJK.04/2016 tentang Reksa Dana Berbentuk Kontrak Investasi Kolektif, dan perubahan-perubahannya dan penggantinya yang mungkin ada di kemudian hari.

1.37. PORTOFOLIO EFEK

Portofolio Efek adalah kumpulan Efek yang merupakan kekayaan **SUCORINVEST FLEXI FUND**.

1.38. PROGRAM APU, PPT DAN PPPSPM DI SEKTOR JASA KEUANGAN

Program APU, PPT dan PPPSPM di Sektor Jasa Keuangan adalah upaya pencegahan dan pemberantasan tindak pidana pencucian uang, tindakan pidana pendanaan terorisme dan pendanaan proliferasi senjata pemusnah massal sebagaimana dimaksud di dalam POJK Tentang Penerapan Program Anti Pencucian Uang, Pencegahan Pendanaan Terorisme, dan Pencegahan Pendanaan Proliferasi Senjata Pemusnah Massal di Sektor Jasa Keuangan.

1.39. PROSPEKTUS

Prospektus adalah setiap pernyataan yang dicetak atau informasi tertulis yang digunakan untuk Penawaran Umum Reksa Dana dengan tujuan calon Pemegang Unit Penyertaan membeli Unit Penyertaan Reksa Dana, kecuali pernyataan atau informasi yang berdasarkan peraturan OJK yang dinyatakan bukan sebagai Prospektus sebagaimana dimaksud dalam Peraturan Otoritas Jasa Keuangan No. 25/POJK.04/2020 tanggal 22 April 2020 tentang Pedoman Bentuk dan Isi Prospektus Dalam Rangka Penawaran Umum Reksa Dana, beserta penjelasannya, dan perubahan-perubahannya dan pengantinya yang mungkin ada dikemudian hari.

1.40. REKSA DANA

Reksa Dana adalah wadah yang dipergunakan untuk menghimpun dana dari masyarakat pemodal untuk selanjutnya diinvestasikan dalam Portofolio Efek oleh Manajer Investasi. Sesuai Undang-undang Pasar Modal, Reksa Dana dapat berbentuk: (i) Perseroan Tertutup atau Terbuka; atau (ii) Kontrak Investasi Kolektif. Bentuk hukum Reksa Dana yang ditawarkan dalam Prospektus ini adalah Kontrak Investasi Kolektif.

1.41. SURAT KONFIRMASI TRANSAKSI UNIT PENYERTAAN

Surat Konfirmasi Transaksi Unit Penyertaan Adalah surat yang mengkonfirmasi telah dilaksanakannya instruksi pembelian dan penjualan Kembali Unit Penyertaan oleh Pemegang Unit Penyertaan dan menunjukkan jumlah Unit Penyertaan SUCORINVEST FLEXI FUND yang dimiliki oleh Pemegang Unit Penyertaan. Surat Konfirmasi Transaksi Unit Penyertaan akan disediakan oleh Bank Kustodian bagi Pemegang Unit Penyertaan melalui fasilitas yang disediakan oleh penyedia jasa Sistem Pengelolaan Investasi Terpadu (S-INVEST), paling lambat 7 (tujuh) Hari Bursa setelah:

- (i) Aplikasi Pembelian Unit Penyertaan SUCORINVEST FLEXI FUND dari Pemegang Unit Penyertaan telah lengkap dan diterima dengan baik oleh Manajer Investasi atau Agen Penjual Efek Reksa Dana yang ditunjuk oleh Manajer Investasi (jika ada) (*in complete application*) dan pembayaran telah diterima dengan baik oleh Bank Kustodian (*in good fund*) dan Unit Penyertaan diterbitkan oleh Bank Kustodian sesuai ketentuan pemrosesan pembelian Unit Penyertaan yang ditetapkan dalam Prospektus ini;
- (ii) Aplikasi Penjualan kembali Unit Penyertaan SUCORINVEST FLEXI FUND dari Pemegang Unit Penyertaan telah lengkap dan diterima dengan baik oleh Manajer Investasi atau Agen Penjual Efek Reksa Dana yang ditunjuk oleh Manajer Investasi (jika ada) (*in complete application*);
- (iii) Aplikasi pengalihan investasi dalam SUCORINVEST FLEXI FUND dari Pemegang Unit Penyertaan telah lengkap dan diterima dengan baik oleh Manajer Investasi atau Agen Penjual Efek Reksa Dana yang ditunjuk oleh Manajer Investasi (jika ada) (*in complete application*).

Surat Konfirmasi Transaksi Unit Penyertaan merupakan surat atau bukti konfirmasi tertulis kepemilikan Unit Penyertaan.

Manajer Investasi wajib memastikan bahwa pihaknya telah memperoleh persetujuan Pemegang Unit Penyertaan untuk SUCORINVEST FLEXI FUND untuk menyampaikan Surat Konfirmasi Transaksi Unit Penyertaan melalui fasilitas yang disediakan oleh penyedia jasa Sistem

Pengelolaan Investasi Terpadu (S-INVEST). Dalam hal Pemegang Unit Penyertaan meminta penyampaian Surat Konfirmasi Transaksi Unit Penyertaan secara tercetak, Surat Konfirmasi Transaksi Unit Penyertaan akan diproses sesuai dengan SEOJK tentang Tata Cara Penyampaian Surat atau Bukti Konfirmasi dan Laporan Berkala Reksa Dana secara Elektronik melalui Sistem Pengelolaan Investasi Terpadu.

1.42. UNDANG-UNDANG PASAR MODAL

Undang-Undang Pasar Modal adalah Undang-Undang Republik Indonesia Nomor 8 tahun 1995 tentang Pasar Modal beserta peraturan pelaksanaan dan seluruh perubahannya.

BAB II

KETERANGAN MENGENAI SUCORINVEST FLEXI FUND

2.1. Keterangan Singkat

SUCORINVEST FLEXI FUND adalah Reksa Dana berbentuk Kontrak Investasi Kolektif bersifat terbuka berdasarkan Undang-Undang No. 8 tahun 1995 tentang Pasar Modal beserta peraturan pelaksanaannya dibidang Reksa Dana sebagaimana termaktub dalam akta sebagai berikut:

- Akta KONTRAK INVESTASI KOLEKTIF REKSA DANA GANI FLEXI FUND No. 138 tanggal 13 Oktober 2006, dibuat di hadapan Kemas Anriz Nazaruddin Halim, SH notaris di Jakarta;
- Akta PERUBAHAN ATAS KONTRAK INVESTASI KOLEKTIF REKSA DANA GANI FLEXI FUND No. 27 tanggal 19 Desember 2008, dibuat di hadapan Benny Kristianto S.H. notaris di Jakarta;
- Akta PERUBAHAN II KONTRAK INVESTASI KOLEKTIF REKSA DANA GANI FLEXI FUND No. 06 tanggal 4 Oktober 2011, dibuat di hadapan Benny Kristianto S.H. notaris di Jakarta, antara Manajer Investasi dengan PT Bank CIMB Niaga Tbk selaku bank kustodian;
- Akta PERUBAHAN III KONTRAK INVESTASI KOLEKTIF REKSA DANA SUCORINVEST FLEXI FUND No. 49 tanggal 20 Desember 2011, dibuat di hadapan Benny Kristianto S.H. notaris di Jakarta;
- Akta PERUBAHAN IV KONTRAK INVESTASI KOLEKTIF REKSA DANA SUCORINVEST FLEXI FUND No. 06 tanggal 7 Agustus 2012;
- Akta PENGGANTIAN BANK KUSTODIAN DAN AKTA PERUBAHAN V KONTRAK INVESTASI KOLEKTIF REKSA DANA SUCORINVEST FLEXI FUND No. 41 tanggal 5 Februari 2013, antara Manajer Investasi, PT Bank CIMB Niaga Tbk selaku bank kustodian awal dan PT Bank Mandiri (Persero) Tbk selaku bank kustodian pengganti;
- Akta PERUBAHAN VI KONTRAK INVESTASI KOLEKTIF REKSA DANA SUCORINVEST FLEXI FUND No. 72 tanggal 25 September 2014, ketiganya dibuat di hadapan Kumala Tjahjani Widodo, SH, MH, MKn notaris di Jakarta;
- Akta PERUBAHAN VII KONTRAK INVESTASI KOLEKTIF REKSA DANA SUCORINVEST FLEXI FUND No. 59 tanggal 22 November 2017, dibuat di hadapan Leolin Jayayanti, SH.,M.Kn notaris di Jakarta; dan
- Akta PENGGANTIAN BANK KUSTODIAN DAN PERUBAHAN VIII KONTRAK INVESTASI KOLEKTIF REKSA DANA SUCORINVEST FLEXI FUND No. 06 tanggal 11 Oktober 2019, dibuat di hadapan Siti Rumondang Bulan Lubis, SH., M.Kn, notaris di Kabupaten Tangerang, antara Manajer Investasi, PT Bank Mandiri (persero) Tbk selaku bank kustodian awal dan PT Bank HSBC Indonesia selaku Bank Kustodian.

SUCORINVEST FLEXI FUND telah mendapat surat pernyataan efektif dari otoritas Pasar Modal sesuai dengan Surat No. S-3068/BL/2006 tanggal 5 Desember 2006.

2.2. Penawaran Umum

Pada hari pertama penawaran, setiap Unit Penyertaan ditawarkan dengan harga penawaran sama dengan Nilai Aktiva Bersih awal yaitu sebesar Rp 1.000,- (seribu Rupiah), selanjutnya harga Unit Penyertaan ditetapkan berdasarkan Nilai Aktiva Bersih pada akhir Hari Bursa yang bersangkutan.

Unit Penyertaan SUCORINVEST FLEXI FUND akan ditawarkan secara terus menerus sampai dengan jumlah 1.000.000.000 (satu miliar) Unit Penyertaan. SUCORINVEST FLEXI FUND dapat menambah jumlah Unit Penyertaan setelah mendapat persetujuan terlebih dahulu dari OJK.

2.3. Pengelola Reksa Dana

PT Sucorinvest Asset Management sebagai Manajer Investasi didukung oleh tenaga profesional yang terdiri dari Komite Investasi dan Tim Pengelola Investasi.

1. Komite Investasi

Guna mengawasi dan memberi pengarahannya atas kegiatan pengelolaan investasi harian yang dilakukan oleh Tim Pengelola Investasi maka dibentuk Komite Investasi yang beranggotakan sebagai berikut:

▪ Johannes Susilo - Ketua Komite Investasi

Johannes Susilo lulus dari Andrews University, Michigan, Amerika Serikat dengan gelar *Masters in Business Administration* pada tahun 1982. Beliau bergabung dengan Sucorinvest pada tahun 2000 sebagai Penasihat Perusahaan dan telah menjadi Komisaris di Sucorinvest sejak tahun 2002. Beliau telah menjabat berbagai posisi termasuk sebagai *Vice President* Chase Manhattan Bank, dimana setelahnya pindah ke Bank Danamon sebagai *Corporate Secretary* di tahun 1989. Beliau kemudian menjadi Presiden Direktur PT Danamon Securities sebelum menjadi Presiden Direktur PT Asia Kapitalindo Securities hingga tahun 2000.

▪ Lolita Liliana - Anggota Komite Investasi

Lolita Liliana mendapat gelar Sarjana Teknik Informatika dari Institut Teknologi Bandung pada tahun 1997. Beliau bergabung dengan PT Sucorinvest Asset Management sejak tahun 2016 dan saat ini menjabat sebagai Head Product Development & Investment Specialist. Memiliki pengalaman lebih dari 20 tahun di industri jasa keuangan khususnya pada bidang Sales dan Distribution serta Wealth. Sebelumnya, beliau pernah bekerja di PT Maybank Indonesia Tbk, PT Bank Permata Tbk, Citibank dan PT. Bank Central Asia Tbk. Memiliki izin perorangan dari otoritas Pasar Modal sebagai Wakil Manajer Investasi berdasarkan Keputusan Dewan Komisiner Otoritas Jasa Keuangan (OJK) Nomor KEP-318/PM.211/WMI/2017 tanggal 30 Oktober 2017 yang terakhir diperpanjang berdasarkan Keputusan Dewan Komisiner Otoritas Jasa Keuangan Nomor KEP-368/PM.02/PJ-WMI/TTE/2023 tanggal 17 November 2023, dan izin perorangan dari otoritas Pasar Modal sebagai Wakil Agen Penjual Reksa Dana berdasarkan Keputusan Dewan Komisiner Otoritas Jasa Keuangan Nomor KEP-361/PM.211/WAPERD/2017 tanggal 13 Januari 2017 yang telah diperpanjang berdasarkan Keputusan Dewan Komisiner Otoritas Jasa Keuangan nomor KEP-146/PM.211/PJ-WAPERD/2022, Tanggal 24 Januari 2022.

▪ Rusli Sutanto, Anggota Komite Investasi

Rusli Sutanto mendapat gelar Bachelor of Science di bidang Teknik Industri dari University of Alabama, Amerika Serikat pada tahun 1985. Beliau bergabung dengan PT Sucorinvest Asset Management sebagai Komisaris Independen sejak tahun 2021. Memiliki pengalaman lebih dari 28 tahun di industri jasa keuangan khususnya pada bidang *Sales and Distribution* dan *Performance Management*. Sebelum menjadi Komisaris Independen di PT Sucorinvest Asset Management, beliau telah memegang berbagai posisi penting di Industri Jasa Keuangan khususnya Bank Ritel Asing. Sebelum pensiun dari Rabobank International Indonesia beliau memegang posisi terakhir sebagai Direktur *Liabilities, Cash Management, dan Direct Banking*; beliau juga memiliki pengalaman di HSBC Indonesia, Bank Danamon Indonesia dan Citibank. Terakhir, beliau menjabat sebagai Komisaris Independen di PT Usaha Pembiayaan Reliance dan PT Asuransi Reliance sejak tahun 2016-2017.

2. Tim Pengelola Investasi

Tim Pengelola Investasi bertugas sebagai pelaksana harian atas kebijaksanaan, strategi, dan eksekusi investasi yang telah diformulasikan bersama dengan Komite Investasi. Anggota Tim Pengelola Investasi terdiri dari:

▪ **Dimas Yusuf, Ketua Tim Pengelola Investasi**

Dimas Yusuf menjabat sebagai Portofolio Manager di PT Sucorinvest Asset Management. Memulai karir sebagai Financial Analyst pada tahun 2013, sebagai Financial Controller for Geoscience Division pada tahun 2014 dan terakhir sebagai Business Analyst pada tahun 2015 di PT Elnusa Tbk.

Dimas Yusuf memperoleh gelar MSc in Public Policy dari University of Bristol, United Kingdom dan gelar Sarjana dari Fakultas Ekonomi Universitas Indonesia. Memiliki izin Wakil Manajer Investasi berdasarkan Surat Keputusan Dewan Komisiner Otoritas Jasa Keuangan (OJK) Nomor Kep -233/PM.211/WMI/2019 tanggal 2 September 2019 yang terakhir diperpanjang berdasarkan Keputusan Dewan Komisiner Otoritas Jasa Keuangan No. KEP-649/PM.21/PJ-WMI/2022 tanggal 2 September 2022.

▪ **Jemmy Paul Wawointana, Anggota Tim Pengelola Investasi**

Jemmy Paul Wawointana lulusan Fakultas Ekonomi Universitas Klabat, Manado jurusan Akuntansi. Berkiprah di Pasar Modal dimulai dari PT Lotus Andalan Sekuritas (d/h PT Lautandhana Securindo) sebagai *Research Analyst*. Setelah itu berkarir di industri manufaktur dan menjabat sebagai *Finance Manager* di PT D&D General, sebuah holding company. Posisi terakhir sebelum bergabung dengan PT Sucorinvest Asset Management adalah *Head of Research* di PT Waterfront Sekuritas Indonesia. Memiliki izin perorangan dari otoritas Pasar Modal sebagai Wakil Manajer Investasi berdasarkan Keputusan Ketua BAPEPAM dan LK Nomor Kep-124/BL/WMI/2011 tanggal 30 Desember 2011 yang terakhir diperpanjang berdasarkan Keputusan Dewan Komisiner Otoritas Jasa Keuangan No. KEP-35/PM.21/PJ-WMI/2022 tanggal 14 April 2022, dan izin perorangan dari otoritas Pasar Modal sebagai Wakil Perantara Pedagang Efek berdasarkan Keputusan Ketua BAPEPAM dan LK Nomor Kep-397/BL/WPPE/2011 tanggal 30 Desember 2011 yang terakhir diperpanjang berdasarkan keputusan Dewan Komisiner Otoritas Jasa Keuangan No. Kep- Kep-222/PM.02/PJ-WPPE/TTE/2023, Tanggal 10 April 2023.

▪ **Michele Gabriela, Anggota Tim Pengelola Investasi**

Michele Gabriela memiliki izin Wakil Manajer Investasi dari otoritas Pasar Modal berdasarkan keputusan Dewan Komisiner Otoritas Jasa Keuangan Nomor Kep-182/PM.211 /WMI/2015 tanggal 12 November 2015 yang telah diperpanjang berdasarkan Keputusan Dewan Komisiner Otoritas Jasa Keuangan Nomor KEP-197/PM.021/PJ-WMI/TTE/2024 tanggal 27 Mei 2024. Saat ini yang bersangkutan menjabat sebagai Investment Analyst. Lulusan Fakultas Ekonomi Universitas Pelita Harapan, sebelum bergabung dengan PT Sucorinvest Asset Management, yang bersangkutan adalah Equity Analyst di PT Trimegah Sekuritas Indonesia Tbk dan PT Sucor Sekuritas (d/h PT. Sucorinvest Central Gani).

▪ **Andre Teguh Kohar, Anggota Tim Pengelola Investasi**

Andre Teguh Kohar menjabat sebagai Portofolio Manager di PT Sucorinvest Asset Management sejak pertengahan tahun 2022. Memulai karir sebagai *Business Development* pada tahun 2015 di PT Intiland Development Tbk sebelum akhirnya bergabung dengan PT Sucorinvest Asset Management pada tahun 2017 sebagai *Equity Analyst*.

Andre Kohar meraih gelar *Bachelor of Arts in Economic* dari Pace University, USA. Memiliki izin Wakil Manajer Investasi berdasarkan Surat Keputusan Dewan Komisiner Otoritas Jasa Keuangan (OJK) Nomor KEP-219/PM.211/WMI/2020 tanggal 8 Mei 2020 yang telah di perpanjang berdasarkan Keputusan Dewan Komisiner Otoritas Jasa Keuangan No. Kep-269/PM.02/PJ-WMI/TTE/2023 tanggal 7 September 2023.

▪ **Alexander Yasa, CFA, Anggota Tim Pengelola Investasi**

Alexander Yasa, CFA menjabat sebagai *Equity Analyst* di PT Sucorinvest Asset Management. Memulai karir sebagai Direktur di dua perusahaan di PT Menorah Loggingindo dan PT Anugerah Palm Indonesia pada tahun 2011. Kemudian menjabat sebagai *Acquisitions and Lease Manager, Healthcare Services* di PT Siloam International Hospital Tbk pada tahun 2014, terakhir sebelum bergabung dengan PT Sucorinvest Asset Management menjabat sebagai Commercial Director di PT Lippo Cikarang Tbk.

Alexander Yasa memperoleh gelar MSc in Applied Economics dari National University of Singapore dan gelar sarjana Arts in Economic and Political Science (Double Major) dari the University of British Columbia. Memiliki izin Wakil Manajer Investasi berdasarkan Surat Keputusan Dewan Komisiner Otoritas Jasa Keuangan (OJK) Nomor KEP-145/PM.211/WMI/2021 tanggal 17 Mei 2021 yang telah di perpanjang berdasarkan Keputusan Dewan Komisiner Otoritas Jasa Keuangan No. KEP-422/PM.021/PJ-WMI/TTE/2024 tanggal 3 Oktober 2024 dan merupakan seorang Chartered Financial Analyst (CFA®) Charterholder sejak Oktober 2024.

▪ **Gama Yuki Amanda, Anggota Tim Pengelola Investasi**

Gama Yuki Amanda menjabat sebagai Portofolio Manager di PT Sucorinvest Asset Management. Memulai karir sebagai Fund Accounting Staf pada tahun 2012 di Deutsche Bank Indonesia dan terakhir sebagai Assistant Portofolio Manager pada tahun 2015 di PT Batavia Prosperindo Aset Manajemen.

Gama Yuki Amanda memperoleh gelar Sarjana Ekonomi dari Universitas Indonesia pada tahun 2012 dan Magister Manajemen dari Universitas Indonesia pada tahun 2018. Memiliki izin Wakil Manajer Investasi berdasarkan Surat Keputusan Dewan Komisiner Otoritas Jasa Keuangan (OJK) Nomor Kep-118/PM.211/PJ-WMI/2017 tanggal 20 Desember 2017 yang telah di perpanjang berdasarkan Keputusan Dewan Komisiner Otoritas Jasa Keuangan No. Kep-162/PM.021/PJ-WMI/TTE/2024 3 Mei 2024.

▪ **Alvaro Ihsan, CFA, Anggota Tim Pengelola Investasi**

Alvaro Ihsan, CFA menjabat sebagai *Fixed Income Analyst* di PT Sucorinvest Asset Management sejak pertengahan tahun 2021. Memiliki pengalaman di pasar modal saat mengikuti magang di divisi *Equity Retail* di Maybank Kim Eng Sekuritas serta divisi Fixed Income di PT Sucorinvest Asset Management.

Alvaro Ihsan memiliki gelar Sarjana Ekonomi dengan jurusan Manajemen Keuangan dari Universitas Indonesia. Memiliki izin Wakil Manajer Investasi berdasarkan Surat Keputusan Dewan Komisiner Otoritas Jasa Keuangan (OJK) Nomor KEP-5/PM.211/WMI/2022 tanggal 12 Januari 2022 dan merupakan seorang Chartered Financial Analyst (CFA®) Charterholder sejak Oktober 2024.

▪ **Yohanes Rakestra Yudhatama, Anggota Tim Pengelola Investasi**

Yohanes Rakestra Yudhatama menjabat sebagai *Fixed Income Analyst* di PT Sucorinvest Asset Management sejak tahun 2022. Memulai karir sebagai Treasury pada tahun 2022 di PT Bank Amar Indonesia Tbk. Yohanes memiliki gelar Sarjana Ekonomi dengan jurusan Manajemen dari Universitas Gadjah Mada. Memiliki izin Wakil Manajer Investasi berdasarkan Surat Keputusan Dewan Komisiner Otoritas Jasa Keuangan (OJK) Nomor KEP-4/PM.021/WMI/TTE/2024 tanggal 9 Januari 2024.

▪ **Toufan Purnama Yamin, Anggota Tim Pengelola Investasi**

Toufan Purnama Yamin menjabat sebagai *Equity Analyst* sejak Mei tahun 2024 dan telah bergabung dengan PT Sucorinvest Asset Management sejak Agustus 2018 dengan jabatan sebelumnya sebagai *Investment Specialist*. Memiliki pengalaman di perbankan dan pasar modal selama lebih dari 10 tahun. Sebelum bergabung dengan PT Sucorinvest Asset Management, Toufan pernah bekerja di Citibank, Erdikha Elit Sekuritas, dan HSBC Indonesia. Toufan memiliki gelar Sarjana Ekonomi dengan jurusan Akuntansi dari Sekolah Tinggi Ilmu Ekonomi YKPN, Yogyakarta. Memiliki izin Wakil Manajer Investasi pertama berdasarkan Surat Keputusan Dewan Komisiner Otoritas Jasa Keuangan (OJK) Nomor KEP-194/PM.211/WMI/2019 tanggal 16 Agustus 2019 dan telah diperpanjang dengan Nomor KEP-56/PM.211/PJ-WMI/2022 tanggal 2 Februari 2022.

2.6 IKHTISAR LAPORAN KEUANGAN SINGKAT SUCORINVEST FLEXI FUND

Berikut adalah Ikhtisar Laporan Keuangan SUCORINVEST FLEXI FUND yang telah diperiksa oleh Kantor Akuntan Publik.

	Periode dari tanggal 1 Januari periode berjalan s/d tanggal 31 Desember 2024/ <i>Period from January 1, of the current period until December 31, 2024</i>	Periode 12 bulan terakhir dari tanggal 31 Desember 2024/ <i>Period of the last 12 months from December 31, 2024</i>	Periode 36 bulan terakhir dari tanggal 31 Desember 2024/ <i>Period of the last 36 months from December 31, 2024</i>	Periode 60 bulan terakhir dari tanggal 31 Desember 2024/ <i>Period of the last 60 months from December 31, 2024</i>	3 Tahun kalender terakhir/ <i>Last 3 years calendar</i>			
					2024	2023	2022	
Total Hasil Investasi (%)	-3,72	-6,87	-3,20	28,18	-3,72	-6,87	7,96	<i>Investment Return (%)</i>
Hasil Investasi Setelah Memperhitungkan Biaya Pemasaran (%)	-7,03	10,07	-3,20	28,18	-7,03	10,07	7,96	<i>Investment Return after Marketing Expenses (%)</i>
Biaya Operasi (%)	3,67	3,93	3,85	3,81	3,67	3,93	4,05	<i>Operating Expenses (%)</i>
Perputaran Portofolio	1,46	1,77	1,67	1,53	1,46	1,77	1,86	<i>Portfolio Turnover</i>
Persentase Penghasilan Kena Pajak (%)	0,00	-1,48	2,32	1,01	0,00	-1,48	0,84	<i>Percentage of Taxable Income (%)</i>

Tujuan tabel Ikhtisar keuangan singkat ini adalah semata-mata untuk membantu memahami kinerja masa lalu dari Reksa Dana, tetapi seharusnya tidak dianggap sebagai indikasi dari kinerja masa depan akan sama baiknya dengan kinerja masa lalu.

BAB III

MANAJER INVESTASI

3.1. Keterangan Singkat Manajer Investasi

PT Sucorinvest Asset Management (selanjutnya disebut “Manajer Investasi”) berkedudukan di Jakarta Selatan, didirikan pada tahun 1997 dengan nama PT Gani Aset Manajemen berdasarkan Akta No. 70 tanggal 12 Agustus 1997, dibuat di hadapan Teddy Anwar SH, Notaris di Jakarta dan telah disahkan oleh Menteri Kehakiman Republik Indonesia dengan Surat Keputusan No. C2-10.933.HT.01.01.TH97 tanggal 21 Oktober 1997 sekaligus memperoleh status sebagai badan hukum serta telah diumumkan dalam Berita Negara Republik Indonesia No. 66 tanggal 16 Agustus 1999 tambahan No.4997. Sejak pendiriannya, Anggaran Dasar Perseroan mengalami beberapa kali perubahan dan telah diubah seluruhnya dalam rangka penyesuaian Undang-Undang Republik Indonesia No. 40 Tahun 2007 Tentang Perseroan Terbatas sebagaimana ternyata dalam Akta No. 26 tanggal 20 Januari 2009, dibuat di hadapan Teddy Anwar SH, Notaris di Jakarta yang telah mendapatkan persetujuan Menteri Hukum dan Hak Asasi Manusia Republik Indonesia berdasarkan Surat Keputusan No. AHU-16904.AH.01.02.Tahun 2009 tanggal 27 April 2009.

Kemudian Anggaran Dasar Manajer Investasi diubah berdasarkan akta Pernyataan Keputusan Rapat PT Gani Aset Manajemen No. 23 tanggal 13 Mei 2009, dibuat di hadapan Teddy Anwar, SH., SpN., notaris di Jakarta yang telah mendapat persetujuan dari Menteri Hukum dan Hak Asasi Manusia Republik Indonesia dengan Surat Keputusan No. AHU-27572.AH.01.02.Tahun 2009 tanggal 22 Juni 2009.

Kemudian, pada tahun 2011, nama PT Gani Aset Manajemen diubah menjadi PT Sucorinvest Asset Management berdasarkan akta Pernyataan Keputusan Para Pemegang Saham PT Gani Aset Manajemen No. 44 tanggal 23 Mei 2011, dibuat di hadapan Benny Kristianto SH, Notaris di Jakarta, yang telah mendapat persetujuan dari Menteri Hukum dan Hak Asasi Manusia Republik Indonesia dengan Surat Keputusan No. AHU-30021.AH.01.02.Tahun 2011 tanggal 15 Juni 2011.

Kemudian Anggaran Dasar Manajer Investasi terakhir diubah berdasarkan akta No. 38 tertanggal 29 Juli 2024, dibuat di hadapan Yulita Harastitati, Sarjana Hukum, notaris di Kota Bogor yang telah mendapat persetujuan dari Menteri Hukum dan Hak Asasi Manusia Republik Indonesia dengan Surat Keputusan No. AHU-0046332.AH.01.02. tanggal 29 Juli 2024.

Perubahan susunan anggota Direksi dan Dewan Komisaris Manajer Investasi yang terakhir sebagaimana termaktub dalam akta No. 07 tanggal 5 September 2024, dibuat di hadapan Leolin Jayayanti, S.H., M.Kn., notaris di Kota Jakarta Selatan, yang telah diterima dan dicatatkan dalam database Sistem Administrasi Badan Hukum Kementerian Hukum dan Hak Asasi Manusia Republik Indonesia dengan Surat No. AHU-AH.01.09-0248529 tanggal 5 September 2024.

Adapun susunan Dewan Komisaris Manajer Investasi yang berlaku termaktub dalam akta No. 41 tanggal 29 Januari 2024, dibuat di hadapan Leolin Jayayanti, S.H., M.Kn., notaris di Jakarta, yang telah Diterima dan dicatatkan dalam database Sistem Administrasi Badan Hukum Kementerian Hukum dan Hak Asasi Manusia Republik Indonesia dengan Surat No. AHU-AH.01.09-0040061 tanggal 29 Januari 2024.

Manajer Investasi telah memperoleh izin usaha dari otoritas Pasar Modal sebagai Manajer Investasi berdasarkan Surat Keputusan Ketua BAPEPAM Nomor: Kep-01/PM/MI/1999 tertanggal 1 Juni 1999, dan dalam menjalankan usahanya telah dilengkapi dengan perijinan-perijinan yang disyaratkan oleh peraturan perundang-undangan yang berlaku.

Susunan Anggota Direksi dan Dewan Komisaris Manajer Investasi:

Susunan anggota Direksi dan Dewan Komisaris PT Sucorinvest Asset Management pada saat Prospektus ini diperbaharui adalah sebagai berikut:

Direksi

Direktur Utama	:	Jemmy Paul Wawointana
Direktur	:	Yenny Siahaan
Direktur	:	Fajrin Noor Hermansyah

Dewan Komisaris

Komisaris Utama	:	Theodorus Wiryawan
Komisaris Independen	:	Rusli Sutanto

3.2. Pengalaman Manajer Investasi

PT Sucorinvest Asset Management merupakan perusahaan manajer investasi yang didukung oleh direksi dan staf berpengalaman dalam industri pasar modal. PT Sucorinvest Asset Management memiliki rekam jejak yang kuat dalam mengelola reksa dana, baik reksa dana terbuka maupun reksa dana tertutup, seperti Reksa Dana Terproteksi dan Reksa Dana Penyertaan Terbatas. Per 28 Februari 2025, dana kelolaan PT Sucorinvest Asset Management mencapai Rp 25,492 triliun (dua puluh lima triliun empat ratus sembilan puluh dua miliar rupiah). Komite Investasi dan Tim Pengelola Investasi telah berpengalaman dalam berbagai transaksi dan aktivitas di pasar uang dan pasar modal. Dengan jangkauan nasabah retail yang luas serta komitmen aktif dalam literasi dan inklusi keuangan, PT Sucorinvest Asset Management memiliki peran penting dalam mendukung perkembangan industri pasar modal di Indonesia.

3.3. Pihak yang terafiliasi Manajer Investasi

Pihak-pihak yang terafiliasi dengan Manajer Investasi adalah PT Sucor Sekuritas, PT Sayakaya Lahir Batin dan PT Sucor Investama.

BAB IV BANK KUSTODIAN

4.1. KETERANGAN SINGKAT MENGENAI BANK KUSTODIAN

PT Bank HSBC Indonesia (dahulu dikenal sebagai PT Bank Ekonomi Raharja) telah beroperasi di Indonesia sejak 1989 yang merupakan bagian dari HSBC Group dan telah memperoleh persetujuan untuk menjalankan kegiatan usaha sebagai Kustodian di bidang Pasar Modal dari Otoritas Jasa Keuangan (“OJK”) No. KEP-02/PM.2/2017 tertanggal 20 Januari 2017.

PT Bank HSBC Indonesia telah menerima pengalihan kedudukan, hak dan kewajiban sebagai Bank Kustodian dari The Hongkong and Shanghai Banking Corporation Limited, Cabang Jakarta yang merupakan kantor cabang bank asing yang telah beroperasi sebagai Bank Kustodian sejak tahun 1989 di Indonesia dan merupakan penyedia jasa kustodian dan fund services terdepan di dunia.

4.2. PENGALAMAN BANK KUSTODIAN

PT Bank HSBC Indonesia sebagai Bank Kustodian menyediakan jasa secara terpadu untuk para pemodal dalam dan luar negeri melalui dua komponen bisnis yaitu: Direct Custody and Clearing, dan Fund Services.

Didukung oleh staff-staff yang berdedikasi tinggi, standar pelayanan yang prima dan penggunaan sistem yang canggih, PT Bank HSBC Indonesia merupakan salah satu Bank Kustodian terbesar di Indonesia.

4.3. PIHAK YANG TERAFILIASI DENGAN BANK KUSTODIAN

Pihak yang terafiliasi dengan Bank Kustodian di Indonesia adalah PT HSBC Sekuritas Indonesia

BAB V
TUJUAN, KEBIJAKAN INVESTASI, PEMBATAAN INVESTASI, DAN KEBIJAKAN PEMBAGIAN HASIL INVESTASI

5.1. TUJUAN INVESTASI

SUCORINVEST FLEXI FUND merupakan pilihan investasi jangka menengah/panjang bagi pemodal yang bertujuan untuk memberikan tingkat pertumbuhan modal yang optimal melalui investasi pada Efek Ekuitas, Efek Hutang dan Instrumen Pasar Uang.

5.2. KEBIJAKAN INVESTASI

Dengan memperhatikan perundangan yang berlaku dan ketentuan-ketentuan lain dalam Kontrak Investasi Kolektif, Manajer Investasi akan menginvestasikan dana SUCORINVEST FLEXI FUND dengan target komposisi investasi sebagai berikut:

SUCORINVEST FLEXI FUND melakukan investasi dengan komposisi portofolio investasi:

- a. Minimum sebesar 5% (lima perseratus) dan maksimum sebesar 75% (tujuh puluh lima perseratus) pada Efek Ekuitas, yaitu terdiri atas saham-saham dan Hak Memesan Efek Terlebih Dahulu (HMETD) serta waran yang ditawarkan melalui Penawaran Umum dan dicatatkan pada Bursa Efek di Indonesia;
- b. Minimum sebesar 5% (lima perseratus) dan maksimum sebesar 75% (tujuh puluh lima perseratus) pada Efek Hutang, yaitu terdiri atas obligasi yang diterbitkan oleh Pemerintah Indonesia, obligasi yang diterbitkan oleh perusahaan-perusahaan berbadan hukum Indonesia, dan Efek Hutang lainnya yang memiliki jatuh tempo lebih dari 1 (satu) tahun.
- c. Minimum sebesar 5% (lima perseratus) dan maksimum sebesar 75% (tujuh puluh lima perseratus) pada Instrumen Pasar Uang yang meliputi Deposito Berjangka, Sertifikat Bank Indonesia, dan Instrumen Pasar Uang lainnya termasuk Obligasi yang memiliki jatuh tempo kurang dari 1 (satu) tahun.

Manajer Investasi akan selalu menyesuaikan kebijakan investasi tersebut di atas dengan Peraturan OJK yang berlaku dan kebijakan-kebijakan yang dikeluarkan oleh OJK.

Manajer Investasi dapat mengalokasikan kekayaan SUCORINVEST FLEXI FUND pada kas hanya dalam rangka pengelolaan risiko investasi portofolio yang bersifat sementara, penyelesaian transaksi Efek, pemenuhan kewajiban pembayaran kepada Pemegang Unit Penyertaan dan biaya-biaya SUCORINVEST FLEXI FUND serta mengantisipasi kebutuhan likuiditas lainnya berdasarkan Kontrak ini.

Kebijakan investasi sebagaimana disebutkan di atas wajib telah dipenuhi oleh Manajer Investasi paling lambat dalam waktu 150 (seratus lima puluh) Hari Bursa setelah tanggal diperolehnya pernyataan efektif atas SUCORINVEST FLEXI FUND dari OJK.

Manajer Investasi dilarang melakukan perubahan atas kebijakan investasi SUCORINVEST FLEXI FUND tersebut di atas, kecuali dalam rangka:

- a. Penyesuaian terhadap peraturan baru dan/atau perubahan terhadap peraturan perundang-undangan; dan/atau
- b. Penyesuaian terhadap kondisi tertentu yang ditetapkan oleh OJK.

5.3. PEMBATAAN INVESTASI

Sesuai dengan POJK Tentang Reksa Dana Berbentuk Kontrak Investasi Kolektif dan POJK Tentang Pedoman Perilaku Manajer Investasi dalam melaksanakan pengelolaan SUCORINVEST FLEXI FUND, Manajer Investasi dilarang melakukan tindakan yang dapat menyebabkan SUCORINVEST FLEXI FUND:

- a. memiliki Efek yang diperdagangkan di Bursa Efek luar negeri yang informasinya tidak dapat diakses dari Indonesia melalui media massa atau situs web;
- b. memiliki Efek yang diterbitkan oleh 1 (satu) perusahaan berbadan hukum Indonesia atau berbadan hukum asing yang diperdagangkan di Bursa Efek luar negeri lebih dari 5% (lima persen) dari modal disetor perusahaan dimaksud atau lebih dari 10% (sepuluh persen) dari Nilai Aktiva Bersih SUCORINVEST FLEXI FUND pada setiap saat;

- c. memiliki Efek bersifat ekuitas yang diterbitkan oleh perusahaan yang telah mencatatkan Efek-nya pada Bursa Efek di Indonesia lebih dari 5% (lima persen) dari modal disetor perusahaan dimaksud;
- d. memiliki Efek yang diterbitkan oleh 1 (satu) Pihak lebih dari 10% (sepuluh persen) dari Nilai Aktiva Bersih SUCORINVEST FLEXI FUND pada setiap saat, kecuali:
 - 1. Sertifikat Bank Indonesia;
 - 2. Efek yang diterbitkan dan/atau dijamin oleh Pemerintah Republik Indonesia; dan/atau
 - 3. Efek yang diterbitkan oleh lembaga keuangan internasional dimana Pemerintah Republik Indonesia menjadi salah satu anggotanya;
- e. memiliki efek derivatif:
 - 1. yang ditransaksikan di luar Bursa Efek dengan 1 (satu) pihak Lembaga Jasa Keuangan dengan nilai eksposur lebih dari 10% (sepuluh persen) dari Nilai Aktiva Bersih SUCORINVEST FLEXI FUND pada setiap saat; dan
 - 2. dengan nilai eksposur global bersih lebih dari 20% (dua puluh persen) dari Nilai Aktiva Bersih SUCORINVEST FLEXI FUND pada setiap saat;
- f. memiliki Efek Beragun Aset yang ditawarkan melalui Penawaran Umum lebih dari 20% (dua puluh persen) dari Nilai Aktiva Bersih SUCORINVEST FLEXI FUND pada setiap saat dengan ketentuan setiap seri Efek Beragun Aset tidak lebih dari 10% (sepuluh persen) dari Nilai Aktiva Bersih SUCORINVEST FLEXI FUND pada setiap saat;
- g. memiliki Efek Bersifat Utang, Efek Syariah Berpendapatan Tetap, Efek Beragun Aset, dan/atau Unit Penyertaan Dana Investasi Real Estat yang ditawarkan tidak melalui Penawaran Umum yang diterbitkan oleh 1 (satu) Pihak lebih dari 5% (lima persen) dari Nilai Aktiva Bersih SUCORINVEST FLEXI FUND pada setiap saat atau secara keseluruhan lebih dari 15% (lima belas persen) dari Nilai Aktiva Bersih SUCORINVEST FLEXI FUND pada setiap saat. Larangan ini tidak berlaku bagi Efek Bersifat Utang yang diterbitkan oleh Pemerintah Republik Indonesia dan/atau Pemerintah Daerah;
- h. memiliki Unit Penyertaan suatu Dana Investasi Real Estat berbentuk Kontrak Investasi Kolektif yang ditawarkan melalui Penawaran Umum lebih dari 20% (dua puluh persen) dari Nilai Aktiva Bersih SUCORINVEST FLEXI FUND pada setiap saat dengan ketentuan setiap Dana Investasi Real Estat tidak lebih dari 10% (sepuluh persen) dari Nilai Aktiva Bersih SUCORINVEST FLEXI FUND pada setiap saat;
- i. memiliki Unit Penyertaan Dana Investasi Real Estat berbentuk Kontrak Investasi Kolektif, jika Dana Investasi Real Estat berbentuk Kontrak Investasi Kolektif tersebut dan SUCORINVEST FLEXI FUND dikelola oleh Manajer Investasi;
- j. memiliki Portofolio Efek berupa Efek yang diterbitkan oleh Pihak yang terafiliasi dengan Manajer Investasi lebih dari 20% (dua puluh persen) dari Nilai Aktiva Bersih SUCORINVEST FLEXI FUND pada setiap saat, kecuali hubungan Afiliasi yang terjadi karena kepemilikan atau penyertaan modal Pemerintah Republik Indonesia;
- k. memiliki Efek yang diterbitkan oleh Pemegang Unit Penyertaan dan/atau Pihak terafiliasi dari Pemegang Unit Penyertaan berdasarkan komitmen yang telah disepakati oleh Manajer Investasi dengan Pemegang Unit Penyertaan dan/atau Pihak terafiliasi dari Pemegang Unit Penyertaan;
- l. membeli Efek dari calon atau Pemegang Unit Penyertaan dan/atau Pihak terafiliasi dari calon atau Pemegang Unit Penyertaan;
- m. terlibat dalam kegiatan selain dari investasi, investasi kembali, atau perdagangan Efek sebagaimana dimaksud dalam POJK Tentang Reksa Dana Berbentuk Kontrak Investasi Kolektif;
- n. terlibat dalam penjualan Efek yang belum dimiliki (*short sale*);
- o. terlibat dalam transaksi marjin;
- p. menerima pinjaman secara langsung termasuk melakukan penerbitan obligasi atau Efek Bersifat Utang lainnya, kecuali pinjaman jangka pendek dengan jangka waktu paling lama 1 (satu) bulan dalam rangka pemenuhan transaksi pembelian kembali dan/atau pelunasan paling banyak 10% (sepuluh persen) dari nilai portofolio SUCORINVEST FLEXI FUND pada saat terjadinya pinjaman;
- q. memberikan pinjaman secara langsung, kecuali pembelian obligasi, Efek Bersifat Utang lainnya, dan/atau penyimpanan dana di bank;
- r. membeli Efek yang sedang ditawarkan dalam Penawaran Umum, jika Penjamin Emisi Efek dari Penawaran Umum tersebut adalah Manajer Investasi atau Afiliasi dari Manajer Investasi, kecuali:
 - 1. Efek Bersifat Utang yang ditawarkan mendapat peringkat layak investasi; dan/atau
 - 2. terjadi kelebihan permintaan beli dari Efek yang ditawarkan;
 Larangan membeli Efek yang ditawarkan dalam Penawaran Umum dari pihak terafiliasi

Manajer Investasi tidak berlaku jika hubungan Afiliasi tersebut terjadi karena kepemilikan atau penyertaan modal Pemerintah Republik Indonesia;

- s. terlibat dalam transaksi bersama atau kontrak bagi hasil dengan Manajer Investasi atau Afiliasi dari Manajer Investasi;
- t. membeli Efek Beragun Aset, jika:
 - 1. Efek Beragun Aset tersebut dikelola oleh Manajer Investasi; dan/atau
 - 2. Manajer Investasi terafiliasi dengan kreditur awal Efek Beragun Aset, kecuali hubungan Afiliasi tersebut terjadi karena kepemilikan atau penyertaan modal Pemerintah; dan
- u. terlibat dalam transaksi penjualan Efek dengan janji membeli kembali dan pembelian efek dengan janji menjual kembali.
- v. mengarahkan transaksi Efek untuk keuntungan :
 - 1. Manajer Investasi;
 - 2. Pihak terafiliasi dengan Manajer Investasi; atau
 - 3. Produk Investasi lainnya;
- w. terlibat dalam transaksi Efek dengan fasilitas pendanaan perusahaan Efek yang mengakibatkan utang piutang antara SUCORINVEST FLEXI FUND, Manajer Investasi, dan perusahaan efek;
- x. melakukan transaksi dan/atau terlibat perdagangan atas Efek yang ilegal;
- y. terlibat dalam transaksi Efek yang mengakibatkan terjadinya pelanggaran ketentuan peraturan perundang-undangan; dan
- z. melakukan transaksi negosiasi untuk kepentingan SUCORINVEST FLEXI FUND atas saham yang diperdagangkan di Bursa Efek, kecuali:
 - 1. dilakukan paling banyak 10% (sepuluh persen) atas Nilai Aktiva Bersih SUCORINVEST FLEXI FUND pada setiap Hari Bursa;
 - 2. atas setiap transaksi yang dilakukan didukung dengan alasan yang rasional dan kertas kerja yang memadai;
 - 3. transaksi yang dilakukan mengacu pada standar eksekusi terbaik yang mengacu pada analisis harga rata-rata tertimbang volume, tidak berlebihan, dan mengakibatkan kerugian SUCORINVEST FLEXI FUND; dan
 - 4. transaksi dimaksud merupakan transaksi silang, dilaksanakan sesuai dengan ketentuan peraturan perundang-undangan.

Larangan tersebut di atas didasarkan pada peraturan yang berlaku saat Prospektus ini dibuat, yang mana dapat berubah sewaktu-waktu sesuai dengan kebijakan yang ditetapkan oleh Pemerintah di bidang Pasar Modal dan surat persetujuan lain yang dikeluarkan oleh OJK berkaitan dengan pengelolaan Reksa Dana berbentuk Kontrak Investasi Kolektif.

Dalam hal SUCORINVEST FLEXI FUND berinvestasi pada Efek bersifat utang yang ditawarkan tidak melalui Penawaran Umum, Manajer Investasi wajib memastikan pemenuhan ketentuan peraturan dan kebijakan OJK mengenai investasi pada Efek bersifat utang yang ditawarkan tidak melalui Penawaran Umum.

Dalam hal Manajer Investasi bermaksud membeli Efek yang diperdagangkan di Bursa Efek luar negeri, pelaksanaan pembelian Efek tersebut baru dapat dilaksanakan setelah tercapainya kesepakatan mengenai tata cara pembelian, penjualan, penyimpanan, pencatatan dan hal-hal lain sehubungan dengan pembelian Efek tersebut antara Manajer Investasi dan Bank Kustodian.

5.4. KEBIJAKAN PEMBAGIAN HASIL INVESTASI

Manajer Investasi menetapkan bahwa keuntungan yang diperoleh SUCORINVEST FLEXI FUND dari dana yang diinvestasikan, akan dibukukan kedalam portofolio SUCORINVEST FLEXI FUND sehingga selanjutnya akan meningkatkan Nilai Aktiva Bersihnya. Dengan tidak mengabaikan pencapaian tujuan investasi jangka panjang, Manajer Investasi dapat membagikan Hasil Investasi sesuai dengan kebijakan Manajer Investasi. Hasil Investasi tersebut dapat dikonversi menjadi Unit Penyertaan baru atau ditransfer ke rekening Pemegang Unit Penyertaan sesuai permintaan Pemegang Unit Penyertaan.

BAB VI

METODE PERHITUNGAN NILAI PASAR WAJAR DARI EFEK DALAM PORTOFOLIO SUCORINVEST FLEXI FUND

Metode penghitungan nilai pasar wajar Efek dalam portofolio SUCORINVEST FLEXI FUND yang digunakan oleh Manajer Investasi adalah sesuai dengan Peraturan BAPEPAM dan LK Nomor IV.C.2 dan POJK Tentang Reksa Dana Berbentuk KIK yang memuat antara lain ketentuan sebagai berikut :

1. Nilai Pasar Wajar dari Efek dalam portofolio Reksa Dana wajib dihitung dan disampaikan oleh Manajer Investasi kepada Bank Kustodian paling lambat pukul 17.00 WIB (tujuh belas Waktu Indonesia Barat) setiap Hari Bursa, dengan ketentuan sebagai berikut:
 - a. Penghitungan Nilai Pasar Wajar dari Efek yang aktif diperdagangkan di Bursa Efek menggunakan informasi harga perdagangan terakhir atas Efek tersebut di Bursa Efek;
 - b. Penghitungan Nilai Pasar Wajar dari:
 - 1) Efek yang diperdagangkan di luar Bursa Efek (*over the counter*);
 - 2) Efek yang tidak aktif diperdagangkan di Bursa Efek;
 - 3) Efek yang diperdagangkan dalam denominasi mata uang asing;
 - 4) Instrumen pasar uang dalam negeri, sebagaimana dimaksud dalam POJK Tentang Reksa Dana Berbentuk KIK;
 - 5) Efek lain yang transaksinya wajib dilaporkan kepada Peraturan Otoritas Jasa Keuangan No. 22/POJK.04/2017 tanggal 21 Juni 2017 tentang Pelaporan Transaksi Efek;
 - 6) Efek lain yang berdasarkan Keputusan OJK dapat menjadi Portofolio Efek Reksa Dana; dan/atau
 - 7) Efek dari perusahaan yang dinyatakan pailit atau kemungkinan besar akan pailit, atau gagal membayar pokok utang atau bunga dari Efek tersebut, menggunakan harga pasar wajar yang ditetapkan oleh LPHE sebagai harga acuan bagi Manajer Investasi.
 - c. Dalam hal harga perdagangan terakhir Efek di Bursa Efek tidak mencerminkan Nilai Pasar Wajar pada saat itu, penghitungan Nilai Pasar Wajar dari Efek tersebut menggunakan harga pasar wajar yang ditetapkan oleh LPHE sebagai harga acuan bagi Manajer Investasi.
 - d. Dalam hal LPHE tidak mengeluarkan harga pasar wajar terhadap Efek sebagaimana dimaksud dalam angka 2 huruf b butir 1) sampai dengan butir 6), dan angka 2 huruf c dari Peraturan BAPEPAM dan LK No. IV.C.2, Manajer Investasi wajib menentukan Nilai Pasar Wajar dari Efek dengan itikad baik dan penuh tanggung jawab berdasarkan metode yang menggunakan asas konservatif dan diterapkan secara konsisten, dengan mempertimbangkan antara lain :
 - 1) harga perdagangan sebelumnya;
 - 2) harga perbandingan Efek sejenis; dan/atau
 - 3) kondisi fundamental dari penerbit Efek.
 - e. Dalam hal LPHE tidak mengeluarkan harga pasar wajar terhadap Efek dari perusahaan yang dinyatakan pailit atau kemungkinan besar akan pailit, atau gagal membayar pokok utang atau bunga dari Efek tersebut, sebagaimana dimaksud pada angka 2 huruf b butir 7 dari Peraturan BAPEPAM dan LK No. IV.C.2, Manajer Investasi wajib menghitung Nilai Pasar Wajar dari Efek dengan itikad baik dan penuh tanggung jawab berdasarkan metode yang menggunakan asas konservatif dan diterapkan secara konsisten dengan mempertimbangkan:
 - 1) harga perdagangan terakhir Efek tersebut;
 - 2) kecenderungan harga Efek tersebut;
 - 3) tingkat bunga umum sejak perdagangan terakhir (jika berupa Efek Bersifat Utang);
 - 4) informasi material yang diumumkan mengenai Efek tersebut sejak perdagangan terakhir;
 - 5) perkiraan rasio pendapatan harga (*price earning ratio*), dibandingkan dengan rasio pendapatan harga untuk Efek sejenis (jika berupa saham);
 - 6) tingkat bunga pasar dari Efek sejenis pada saat tahun berjalan dengan peringkat kredit sejenis (jika berupa Efek Bersifat Utang); dan
 - 7) harga pasar terakhir dari Efek yang mendasari (jika berupa derivatif atas Efek).
 - f. Dalam hal Manajer Investasi menganggap bahwa harga pasar wajar yang ditetapkan LPHE tidak mencerminkan Nilai Pasar Wajar dari Efek dalam portofolio Reksa Dana yang wajib dibubarkan

karena:

- 1) diperintahkan oleh OJK sesuai peraturan perundang-undangan di bidang Pasar Modal; dan/atau
- 2) total Nilai Aktiva Bersih kurang dari Rp 10.000.000.000,00 (sepuluh miliar Rupiah) selama 120 (seratus dua puluh) Hari Bursa secara berturut-turut,

Manajer Investasi dapat menghitung sendiri Nilai Pasar Wajar dari Efek tersebut dengan itikad baik dan penuh tanggung jawab berdasarkan metode yang menggunakan asas konservatif dan diterapkan secara konsisten.

- g. Nilai Pasar Wajar dari Efek dalam portofolio Reksa Dana yang diperdagangkan dalam denominasi mata uang yang berbeda dengan denominasi mata uang Reksa Dana tersebut, wajib dihitung dengan menggunakan kurs tengah Bank Indonesia.
2. Penghitungan Nilai Aktiva Bersih Reksa Dana, wajib menggunakan Nilai Pasar Wajar dari Efek yang ditentukan oleh Manajer Investasi.
 3. Nilai Aktiva Bersih per Unit Penyertaan dihitung berdasarkan Nilai Aktiva Bersih per Unit Penyertaan pada akhir Hari Bursa yang bersangkutan, setelah penyelesaian pembukuan Reksa Dana dilaksanakan, tetapi tanpa memperhitungkan peningkatan atau penurunan kekayaan Reksa Dana karena permohonan pembelian dan/atau pelunasan yang diterima oleh Bank Kustodian pada hari yang sama.

LPHE (Lembaga Penilaian Harga Efek) adalah Pihak yang telah memperoleh izin usaha dari OJK untuk melakukan penilaian harga Efek dalam rangka menetapkan harga pasar wajar, sebagaimana dimaksud dalam Peraturan Nomor V.C.3 yang merupakan Lampiran Keputusan Ketua BAPEPAM dan LK Nomor Kep-183/BL/2009 tanggal 30 Juni 2009 tentang Lembaga Penilaian Harga Efek.

Manajer Investasi dan Bank Kustodian akan memenuhi ketentuan dalam Peraturan BAPEPAM dan LK Nomor IV.C.2 *jo.* POJK Tentang Reksa Dana Berbentuk KIK tersebut di atas, dengan tetap memperhatikan peraturan, kebijakan dan persetujuan OJK yang mungkin dikeluarkan atau diperoleh kemudian setelah dibuatnya Prospektus ini.

BAB VII

ALOKASI BIAYA

Dalam pengelolaan SUCORINVEST FLEXI FUND terdapat biaya-biaya yang harus dikeluarkan oleh SUCORINVEST FLEXI FUND, Manajer Investasi maupun Pemegang Unit Penyertaan. Perincian biaya-biaya dan alokasinya adalah sebagai berikut :

7.1. BIAYA YANG MENJADI BEBAN SUCORINVEST FLEXI FUND

- a. Imbalan jasa Manajer Investasi adalah maksimum sebesar 3% (tiga persen) per tahun yang diperhitungkan secara harian dari Nilai Aktiva Bersih SUCORINVEST FLEXI FUND berdasarkan 365 (tiga ratus enam puluh lima) Hari Kalender per tahun atau 366 (tiga ratus enam puluh enam) hari per tahun untuk tahun kabisat dan dibayarkan setiap bulan;
- b. Imbalan jasa Bank Kustodian maksimum sebesar 0,20% (nol koma dua puluh persen) per tahun yang diperhitungkan secara harian dari Nilai Aktiva Bersih SUCORINVEST FLEXI FUND berdasarkan 365 (tiga ratus enam puluh lima) Hari Kalender per tahun atau 366 (tiga ratus enam puluh enam) hari per tahun untuk tahun kabisat dan dibayarkan setiap bulan;
- c. Biaya transaksi Efek dan registrasi Efek;
- d. Biaya pencetakan dan distribusi pembaharuan Prospektus, termasuk laporan keuangan tahunan yang disertai dengan Laporan Akuntan yang terdaftar di OJK dengan pendapat yang lazim, kepada pemegang Unit Penyertaan setelah SUCORINVEST FLEXI FUND mendapat pernyataan yang efektif dari OJK;
- e. Biaya pemasangan berita/pemberitahuan disurat kabar mengenai rencana perubahan Kontrak Investasi Kolektif dan/atau prospektus (jika ada) dan perubahan Kontrak Investasi Kolektif setelah SUCORINVEST FLEXI FUND dinyatakan efektif oleh OJK;
- f. Biaya-Biaya atas jasa auditor yang memeriksa Laporan Keuangan tahunan SUCORINVEST FLEXI FUND;
- g. Biaya-biaya yang dikenakan oleh penyedia jasa sistem pengelolaan investasi terpadu untuk pendaftaran dan penggunaan sistem terkait serta sistem dan/atau instrumen penunjang lainnya yang diwajibkan oleh peraturan perundang-undangan dan/atau kebijakan OJK (jika ada);
- h. Biaya asuransi (jika ada); dan
- i. Pengeluaran pajak yang berkenaan dengan pembayaran imbalan jasa dan biaya-biaya di atas.

7.2. BIAYA YANG MENJADI BEBAN MANAJER INVESTASI

- a. Biaya persiapan pembentukan SUCORINVEST FLEXI FUND yaitu biaya pembuatan Kontrak Investasi Kolektif, Prospektus Awal, dan penerbitan dokumen-dokumen yang diperlukan termasuk Imbalan Jasa Akuntan, Konsultan Hukum dan Notaris;
- b. Biaya administrasi pengelolaan portofolio SUCORINVEST FLEXI FUND yaitu biaya telepon, faksimili, fotokopi dan transportasi;
- c. Biaya pemasaran termasuk biaya pencetakan brosur, biaya promosi dan iklan dari SUCORINVEST FLEXI FUND;
- d. Biaya pencetakan dan distribusi Formulir Profil Calon Pemegang Unit Penyertaan, Formulir Pembelian Unit Penyertaan, Formulir Penjualan Kembali Unit Penyertaan, dan Formulir Pengalihan Investasi; dan
- e. Imbalan jasa Konsultan Hukum, Akuntan, Notaris dan beban lainnya kepada pihak ketiga berkenaan dengan pembubaran dan likuidasi SUCORINVEST FLEXI FUND atas harta kekayaannya.

7.3. BIAYA YANG MENJADI BEBAN PEMEGANG UNIT PENYERTAAN

- a. Biaya pembelian Unit Penyertaan (*subscription fee*) adalah maksimum sebesar 2% (dua persen) dari nilai transaksi pembelian Unit Penyertaan yang dikenakan pada saat Pemegang Unit Penyertaan melakukan pembelian Unit Penyertaan SUCORINVEST FLEXI FUND. Biaya pembelian Unit Penyertaan tersebut merupakan pendapatan bagi Manajer Investasi dan/atau Agen Penjual Efek Reksa Dana yang ditunjuk oleh Manajer Investasi (jika ada);

- b. Biaya penjualan kembali Unit Penyertaan (*redemption fee*) adalah maksimum sebesar 1,5% (satu koma lima persen) dari nilai transaksi penjualan kembali Unit Penyertaan yang dikenakan pada saat Pemegang Unit Penyertaan melakukan penjualan kembali sebagian atau seluruh Unit Penyertaan SUCORINVEST FLEXI FUND yang dimilikinya. Biaya penjualan kembali Unit Penyertaan tersebut merupakan pendapatan bagi Manajer Investasi dan/atau Agen Penjual Efek Reksa Dana yang ditunjuk oleh Manajer Investasi (jika ada);
- c. Biaya pengalihan investasi (*switching fee*) adalah maksimum sebesar 0,25% (nol koma dua puluh lima persen) dari nilai transaksi pengalihan investasi, yang dikenakan pada saat Pemegang Unit Penyertaan melakukan pengalihan investasi dalam SUCORINVEST FLEXI FUND ke Reksa Dana lainnya yang memiliki fasilitas pengalihan investasi yang dikelola oleh Manajer Investasi. Biaya pengalihan investasi tersebut merupakan pendapatan bagi Manajer Investasi dan/atau Agen Penjual Efek Reksa Dana yang ditunjuk oleh Manajer Investasi (jika ada);
- d. Biaya pemindahbukuan/transfer bank (jika ada) sehubungan dengan pembelian Unit Penyertaan oleh Pemegang Unit Penyertaan, pengembalian sisa uang pembelian Unit Penyertaan yang ditolak dan pembayaran hasil penjualan kembali Unit Penyertaan ke rekening yang terdaftar atas nama Pemegang Unit Penyertaan; dan
- e. Biaya penerbitan dan distribusi Laporan Bulanan dan Surat Konfirmasi Transaksi Unit Penyertaan yang timbul setelah SUCORINVEST FLEXI FUND dinyatakan Efektif oleh OJK, dalam hal Pemegang Unit Penyertaan meminta penyampaian Laporan Bulanan dan Surat Konfirmasi Transaksi Unit Penyertaan secara tercetak;
- f. Pajak-pajak yang berkenaan dengan Pemegang Unit Penyertaan dan biaya-biaya di atas (jika ada).

7.4. Biaya Konsultan Hukum, Biaya Notaris dan/ atau Biaya Akuntan menjadi beban Manajer Investasi, Bank Kustodian dan/atau Reksa Dana SUCORINVEST FLEXI FUND sesuai dengan Pihak yang memperoleh manfaat atau yang melakukan kesalahan sehingga diperlukan jasa dari profesi dimaksud.

7.5. Alokasi Biaya

JENIS BIAYA	BESAR BIAYA	KETERANGAN
Dibebankan kepada REKSA DANA SUCORINVEST FLEXI FUND : a. Imbalan jasa Manajer Investasi b. Imbalan jasa Bank Kustodian	Maks. 3% Maks. 0,2%	Per tahun yang dihitung secara harian dari Nilai Aktiva Bersih SUCORINVEST FLEXI FUND berdasarkan 365 (tiga ratus enam puluh lima) Hari Kalender per tahun atau 366 (tiga ratus enam puluh enam) hari per tahun untuk tahun kabisat dan dibayarkan setiap bulan
Dibebankan kepada Pemegang Unit Penyertaan: a. Biaya Pembelian Unit Penyertaan (<i>Subscription fee</i>) b. Biaya Penjualan Kembali Unit Penyertaan (<i>Redemption Fee</i>) c. Biaya pengalihan investasi (<i>switching fee</i>)	Maks.2% Maks.1,5% Maks.0,25%	dari nilai transaksi pembelian Unit Penyertaan dari nilai transaksi penjualan kembali Unit Penyertaan dari nilai transaksi pengalihan investasi

		Biaya pembelian dan penjualan kembali Unit Penyertaan serta pengalihan investasi tersebut merupakan pendapatan bagi Manajer Investasi dan/atau Agen Penjual Efek Reksa Dana yang ditunjuk oleh Manajer Investasi (jika ada).
d. Semua Biaya Bank	Jika ada	
e. Biaya penerbitan dan distribusi Laporan Bulanan dan Surat Konfirmasi Transaksi secara tercetak (jika ada)	Jika ada	
f. Pajak-pajak yang dikenakan dengan Pemegang Unit Penyertaan dan biaya-biaya di atas (jika ada)	Jika ada	

Biaya-biaya di atas belum termasuk pengenaan pajak sesuai peraturan perundang-undangan yang berlaku di bidang perpajakan.

BAB VIII PERPAJAKAN

Berdasarkan Peraturan Perpajakan yang berlaku, penerapan Pajak Penghasilan (PPh) atas pendapatan Reksa Dana yang berbentuk Kontrak Investasi Kolektif, adalah sebagai berikut:

No.	Uraian	Perlakuan PPh	Dasar Hukum
A.	Penghasilan Reksa Dana yang berasal dari:		
	a. Pembagian uang tunai (dividen)	Bukan Objek Pajak *	Pasal 4 (3) huruf f angka 1 butir b) UU PPh, Pasal 2A ayat (1) dan Pasal 2A ayat (5) PP No. 94 Tahun 2010, sebagaimana yang diubah dengan Pasal 4 PP No. 9 Tahun 2021.
	b. Bunga Obligasi	PPh Final**	Pasal 4 (2) dan Pasal 17 (7) UU PPh dan Pasal 2 PP No. 91 Tahun 2021
	c. Capital gain/diskonto obligasi	PPh Final**	Pasal 4 (2) dan Pasal 17 (7) UU PPh dan Pasal 2 PP No. 91 Tahun 2021
	d. Bunga Deposito dan diskonto Sertifikat Bank Indonesia	PPh Final 20%	Pasal 4 (2) huruf a UU PPh, Pasal 2 huruf c PP Nomor 123 tahun 2015 jo. Pasal 5 ayat (1) huruf c Peraturan Menteri Keuangan R.I. Nomor 212/PMK.03/2018
	e. Capital Gain Saham di Bursa	PPh Final 0,1%	Pasal 4 (2) huruf c UU PPh dan Pasal 1 (1) PP Nomor 41 Tahun 1994 jo. Pasal 1 PP Nomor 14 Tahun 1997
	f. Commercial Paper dan surat utang lainnya	PPh tarif umum	Pasal 4 (1) UU PPh
B.	Bagian Laba yang diterima oleh Pemegang Unit Penyertaan Kontrak Investasi Kolektif	Bukan Objek PPh	Pasal 4 (3) huruf i UU PPh

* Merujuk pada:

- Rujukan kepada UU No. 7 Tahun 1983 tentang Pajak Penghasilan sebagaimana yang terakhir diubah dengan Pasal 3 Undang-Undang No. 7 Tahun 2021 tentang Harmonisasi Peraturan Perpajakan (“Undang-Undang PPh”);
- Pasal 4 ayat (3) huruf f angka 1 butir b) UU No. 7 Tahun 1983 tentang Pajak Penghasilan sebagaimana yang terakhir diubah dengan Pasal 3 Undang-Undang No. 7 Tahun 2021 tentang Harmonisasi Peraturan Perpajakan, dividen yang berasal dari dalam negeri yang diterima atau diperoleh Wajib Pajak badan dalam negeri dikecualikan dari objek pajak;
- Pasal 2A ayat (1) PP No. 94 Tahun 2010 tentang Penghitungan Penghasilan Kena Pajak dan Pelunasan Pajak Penghasilan dalam Tahun Berjalan sebagaimana yang terakhir diubah dengan Pasal 4 PP No. 9 Tahun 2021 tentang Perlakuan Perpajakan Untuk Mendukung Kemudahan Berusaha (“PP Penghitungan Penghasilan Kena Pajak”), pengecualian penghasilan berupa dividen dari objek Pajak Penghasilan sebagaimana dimaksud dalam Pasal 4 ayat (3) huruf f

angka 1 butir b) Undang-Undang PPh berlaku untuk dividen yang diterima atau diperoleh oleh Wajib Pajak badan dalam negeri sejak diundangkannya Undang-Undang No. 7 Tahun 2021 tentang Harmonisasi Peraturan Perpajakan; dan

- Pasal 2A ayat (5) PP Penghitungan Penghasilan Kena Pajak, dividen yang berasal dari dalam negeri yang diterima atau diperoleh Wajib Pajak badan dalam negeri sebagaimana dimaksud dalam Pasal 4 ayat (3) huruf f angka 1 butir b) Undang-Undang PPh, tidak dipotong Pajak Penghasilan.

*** Sesuai dengan Peraturan Pemerintah R.I. No. 91 Tahun 2021 ("PP No. 91 Tahun 2021"), tarif pajak penghasilan bersifat final atas penghasilan bunga obligasi/diskonto obligasi yang diterima atau diperoleh wajib pajak dalam negeri dan bentuk usaha tetap sebesar 10% (sepuluh persen) dari dasar pengenaan pajak penghasilan.*

Informasi perpajakan tersebut di atas dibuat oleh Manajer Investasi berdasarkan pengetahuan dan pengertian dari Manajer Investasi atas peraturan perpajakan yang ada sampai dengan Prospektus ini dibuat. Apabila di kemudian hari terdapat perubahan atau perbedaan interpretasi atas peraturan perpajakan yang berlaku, maka Manajer Investasi akan menyesuaikan informasi perpajakan di atas.

Ketentuan perpajakan di atas berlaku untuk Efek yang diterbitkan dan/atau diperdagangkan serta memenuhi kualifikasi sebagai Efek dalam negeri. Untuk Efek yang diterbitkan dan/atau diperdagangkan serta memenuhi kualifikasi sebagai Efek luar negeri maka dapat berlaku ketentuan perpajakan negara dimana Efek tersebut diterbitkan dan/atau diperdagangkan termasuk ketentuan lain terkait perpajakan yang dibuat antara Indonesia dan negara tersebut (jika ada) dan berlaku ketentuan pajak penghasilan sebagaimana diatur dalam UU PPh.

Bagi calon Pemegang Unit Penyertaan asing disarankan untuk berkonsultasi dengan penasihat perpajakan mengenai perlakuan pajak investasi sebelum membeli Unit Penyertaan SUCORINVEST FLEXI FUND. Sesuai peraturan perundang-undangan di bidang perpajakan yang berlaku pada saat Prospektus ini dibuat, bagian laba termasuk penjualan kembali (*redemption*) Unit Penyertaan yang diterima Pemegang Unit Penyertaan dikecualikan sebagai objek Pajak Penghasilan (PPh).

Dalam hal terdapat pajak yang harus dibayar oleh calon Pemegang Unit Penyertaan sesuai peraturan perundang-undangan di bidang perpajakan yang berlaku, pemberitahuan kepada calon Pemegang Unit Penyertaan tentang pajak yang harus dibayar tersebut akan dilakukan dengan mengirimkan surat tercatat kepada calon Pemegang Unit Penyertaan segera setelah Manajer Investasi mengetahui adanya pajak tersebut yang harus dibayar oleh calon Pemegang Unit Penyertaan.

Kewajiban mengenai pajak yang harus dibayar oleh Pemegang Unit Penyertaan merupakan kewajiban pribadi dari Pemegang Unit Penyertaan

BAB IX

MANFAAT INVESTASI DAN FAKTOR RISIKO UTAMA

9.1. MANFAAT BAGI PEMEGANG UNIT PENYERTAAN SUCORINVEST FLEXI FUND

SUCORINVEST FLEXI FUND memberikan manfaat dan kemudahan bagi para Pemegang Unit Penyertaan antara lain:

1. Pengelolaan Secara Profesional

SUCORINVEST FLEXI FUND dikelola oleh Manajer Investasi yang memiliki tenaga profesional dan telah memiliki pengalaman serta keahlian khusus di bidang pengelolaan investasi. Dengan membeli Unit Penyertaan, Pemegang Unit Penyertaan dapat dengan mudah memperoleh manfaat jasa pengelolaan portofolio investasi oleh Manajer Investasi yang profesional dibidangnya.

2. Potensi Pengembangan Investasi

Dengan berinvestasi pada SUCORINVEST FLEXI FUND, Pemegang Unit Penyertaan memiliki kesempatan untuk memperoleh hasil investasi sesuai dengan profil risiko dari efek yang mendasarinya (*underlying assets*). Dana yang dihimpun pada SUCORINVEST FLEXI FUND akan diinvestasikan berdasarkan Kebijakan Investasi yang telah ditetapkan pada Kontrak Investasi Kolektif dan Strategi Investasi yang disusun oleh Manajer Investasi untuk mencapai Tujuan Investasi.

3. Diversifikasi Investasi

Diversifikasi merupakan salah satu strategi Manajer Investasi dalam menghasilkan kinerja portofolio yang optimal dengan melakukan pengelolaan risiko investasi. Dengan demikian melalui diversifikasi yang terukur oleh Manajer Investasi tersebut, Pemegang Unit Penyertaan memiliki kesempatan untuk memperoleh hasil investasi yang optimal.

4. Likuiditas

Pemegang Unit Penyertaan SUCORINVEST FLEXI FUND dapat mencairkan (menjual kembali) Unit Penyertaan yang dimilikinya pada setiap Hari Bursa kepada Manajer Investasi dengan tetap memperhatikan ketentuan yang berlaku pada Prospektus. Hal ini memberikan kemudahan bagi Pemegang Unit Penyertaan untuk mengatur kebutuhannya secara finansial.

5. Transparansi Informasi

Bank Kustodian yang mengadministrasikan SUCORINVEST FLEXI FUND wajib mengumumkan Nilai Aktiva Bersih (NAB) setiap hari bursa di surat kabar harian berbahasa Indonesia yang berperedaran nasional, sehingga Pemegang Unit Penyertaan dapat mengakses perkembangan investasinya setiap saat. Manajer Investasi menginformasikan Laporan Keuangan tahunan yang telah diaudit oleh Auditor yang terdaftar di OJK melalui pembaharuan Prospektus setiap 1 (satu) tahun sekali.

9.2. FAKTOR – FAKTOR RISIKO UTAMA

Sedangkan risiko investasi dalam SUCORINVEST FLEXI FUND dapat disebabkan oleh beberapa faktor yaitu:

a. **Risiko Perubahan Kondisi Ekonomi dan Politik**

SUCORINVEST FLEXI FUND menginvestasikan dananya dengan pola diversifikasi antara lain pada Efek bersifat ekuitas, Efek bersifat utang, dan instrumen pasar uang. Oleh karena Efek tersebut dikeluarkan oleh perusahaan-perusahaan Indonesia, investasi pada Efek tersebut dapat terpengaruh oleh situasi ekonomi dan politik Indonesia.

b. **Risiko Berkurangnya Nilai Unit Penyertaan**

SUCORINVEST FLEXI FUND berisiko mengalami fluktuasi NAB. Tidak ada jaminan bahwa NAB Unit Penyertaan akan selalu meningkat. Hal-hal yang dapat mempengaruhi NAB antara lain adalah perubahan situasi pasar, ekonomi dan politik serta wanprestasi dari Emiten.

c. **Risiko Pembubaran dan Likuidasi**

Dalam hal Kontrak Investasi Kolektif SUCORINVEST FLEXI FUND, Manajer Investasi akan melakukan pembubaran dan likuidasi, sehingga hal ini akan mempengaruhi hasil investasi SUCORINVEST FLEXI FUND.

d. **Risiko Likuiditas Bagi Reksa Dana Terbuka**

Penjualan kembali Unit Penyertaan tergantung pada likuiditas jenis instrumen investasi. Karena likuiditas instrumen investasi di Indonesia cukup bervariasi maka masing-masing Reksa Dana yang dikelola oleh Manajer Investasi memiliki tingkat likuiditas yang berbeda sesuai dengan aset-aset yang dimilikinya. Likuiditas yang berbeda tersebut membatasi keleluasaan Manajer Investasi untuk melakukan likuidasi dalam mengantisipasi penjualan kembali (redemption). Penjualan kembali yang dilakukan pemodal juga membatasi Manajer Investasi dalam memanfaatkan secara optimal kesempatan investasi dari dana yang tersedia.

e. **Risiko Nilai Tukar Mata Uang**

Dalam hal SUCORINVEST FLEXI FUND berinvestasi pada Efek dalam denominasi selain Rupiah, perubahan nilai tukar mata uang selain Rupiah terhadap mata uang Rupiah yang merupakan denominasi mata uang dari SUCORINVEST FLEXI FUND dapat berpengaruh terhadap Nilai Aktiva Bersih (NAB) dari SUCORINVEST FLEXI FUND.

BAB X

HAK-HAK PEMEGANG UNIT PENYERTAAN

Dengan tunduk pada syarat-syarat sesuai tertulis dalam Kontrak Investasi Kolektif, setiap Pemegang Unit Penyertaan SUCORINVEST FLEXI FUND mempunyai hak-hak sebagai berikut:

a. Hak untuk mendapatkan bukti kepemilikan Unit Penyertaan

Surat Konfirmasi Transaksi Unit Penyertaan akan disediakan oleh Bank Kustodian bagi Pemegang Unit Penyertaan melalui fasilitas yang disediakan oleh penyedia jasa Sistem Pengelolaan Investasi Terpadu (S-INVEST) paling lambat 7 (tujuh) Hari Bursa setelah:

- (i) Aplikasi Pembelian Unit Penyertaan SUCORINVEST FLEXI FUND dari Pemegang Unit Penyertaan telah lengkap dan diterima dengan baik oleh Manajer Investasi atau Agen Penjual Efek Reksa Dana yang ditunjuk oleh Manajer Investasi (jika ada) dan pembayaran untuk pembelian tersebut diterima dengan baik oleh Bank Kustodian (*in complete application and in good fund*) sesuai ketentuan pemrosesan pembelian Unit Penyertaan yang ditetapkan dalam Prospektus ini;
- (ii) Aplikasi Penjualan kembali Unit Penyertaan SUCORINVEST FLEXI FUND dari Pemegang Unit Penyertaan telah lengkap dan diterima dengan baik (*in complete application*) oleh Manajer Investasi atau Agen Penjual Efek Reksa Dana yang ditunjuk oleh Manajer Investasi (jika ada) sesuai ketentuan pemrosesan penjualan kembali Unit Penyertaan yang ditetapkan dalam Prospektus ini; dan
- (iii) Aplikasi Pengalihan investasi dalam SUCORINVEST FLEXI FUND dari Pemegang Unit Penyertaan telah lengkap dan diterima dengan baik (*in complete application*) oleh Manajer Investasi atau Agen Penjual Efek Reksa Dana yang ditunjuk oleh Manajer Investasi (jika ada) sesuai ketentuan pemrosesan pengalihan investasi yang ditetapkan dalam Prospektus ini.

Surat Konfirmasi Transaksi Unit Penyertaan akan menyatakan antara lain jumlah Unit Penyertaan yang dibeli dan/atau dijual kembali dan/atau investasi yang dialihkan dan dimiliki serta Nilai Aktiva Bersih setiap Unit Penyertaan pada saat Unit Penyertaan tersebut dibeli dan/atau dijual kembali dan/atau investasi dialihkan.

b. Hak untuk memperoleh pembagian hasil investasi

Hak untuk memperoleh pembagian hasil investasi, sesuai dengan Kebijakan Pembagian Hasil Investasi sebagaimana diatur dan ditentukan dalam BAB V Prospektus ini.

c. Hak untuk memperoleh Laporan Bulanan

Pemegang Unit Penyertaan berhak memperoleh Laporan Bulanan sesuai syarat dan ketentuan dalam Prospektus ini. Definisi Laporan Bulanan dapat dilihat pada Bab I Prospektus ini.

d. Hak untuk menjual kembali dan mengalihkan sebagian atau seluruh Unit Penyertaan

Pemegang Unit Penyertaan mempunyai hak untuk menjual kembali dan mengalihkan sebagian atau seluruh Unit Penyertaan kepada Manajer Investasi dengan mengajukan aplikasi Penjualan Kembali dan pengalihan investasi selambat-lambatnya 7 (tujuh) Hari Bursa setelah aplikasi diterima secara lengkap dan benar maka Pemegang Unit Penyertaan akan mendapatkan pelunasan melalui pemindahbukuan atau transfer.

e. Hak untuk memperoleh informasi Nilai Aktiva Bersih per Unit Penyertaan

Hak untuk memperoleh informasi mengenai Nilai Aktiva Bersih harian per Unit Penyertaan.

f. Hak untuk memperoleh bagian atas hasil likuidasi

Dalam hal SUCORINVEST FLEXI FUND dibubarkan atau dilikuidasi maka Pemegang Unit Penyertaan berhak menerima bagian atas hasil likuidasi kekayaan SUCORINVEST FLEXI FUND secara proporsional menurut komposisi jumlah Unit Penyertaan yang dimiliki.

g. Hak untuk memperoleh laporan keuangan secara periodik

Hak untuk memperoleh laporan keuangan tahunan secara periodik yang disampaikan bersamaan dengan pembaharuan prospektus.

BAB XI
PENDAPAT DARI SEGI HUKUM

Lihat halaman selanjutnya

No. Referensi: 1396/AM-1142919/MS-AS-ac/X/2019

15 Oktober 2019

Kepada Yth.

Ketua Dewan Komisiner Otoritas Jasa Keuangan ("OJK")

Gedung Sumitro Djohadikusumo

Jalan Lapangan Banteng Timur No. 1-4

Jakarta 10710

U.p.: Kepala Eksekutif Pengawas Pasar Modal

**Perihal: Pendapat dari Segi Hukum Sehubungan dengan Penggantian Bank Kustodian
REKSA DANA SUCORINVEST FLEXI FUND**

Dengan hormat,

Saya, J. Masniari Sitompul, Konsultan Hukum yang terdaftar di Otoritas Jasa Keuangan dengan Surat Tanda Terdaftar Profesi Penunjang Pasar Modal No. STTD.KH-34/PM.22/2018 tanggal 28 Maret 2018 dan merupakan anggota Himpunan Konsultan Hukum Pasar Modal dengan keanggotaan No. 201229, sebagai rekan pada Kantor Konsultan Hukum ARDIANTO & MASNIARI, telah ditunjuk oleh PT Sucorinvest Asset Management berdasarkan Surat Direksi tertanggal 13 Agustus 2019, untuk bertindak sebagai Konsultan Hukum Independen sehubungan dengan penggantian Bank Kustodian REKSA DANA SUCORINVEST FLEXI FUND semula PT Bank Mandiri (Persero) Tbk ("**Bank Kustodian**") menjadi PT Bank HSBC Indonesia ("**Bank Kustodian Pengganti**").

Dasar Penerbitan Pendapat dari Segi Hukum

Pendapat dari Segi Hukum ini kami buat berdasarkan pemeriksaan dan penelitian atas dokumen-dokumen asli dan/atau salinan yang kami peroleh dari Manajer Investasi serta pernyataan dan keterangan tertulis dari Direksi, Dewan Komisaris, wakil dan/atau pegawai dari Manajer Investasi dan Bank Kustodian sebagaimana termuat dalam Laporan Pemeriksaan Hukum Penggantian Bank Kustodian REKSA DANA SUCORINVEST FLEXI FUND tanggal 15 Oktober 2019 yang kami sampaikan dengan Surat kami No. Referensi: 1395/AM-1142919/MS-AS-ac/X/2019 tanggal 15 Oktober 2019 yang merupakan bagian tidak terpisahkan dari Pendapat dari Segi Hukum ini.

Dalam menyusun Pendapat dari Segi Hukum ini, Konsultan Hukum memperhatikan ketentuan yang diatur dalam Peraturan Otoritas Jasa Keuangan Nomor: 66/POJK.04/2017 tanggal 22 Desember 2017 tentang Konsultan Hukum yang Melakukan Kegiatan di Pasar Modal dan mengacu pada standar profesi Konsultan Hukum Pasar Modal yang diatur dalam Surat Keputusan Himpunan Konsultan Hukum Pasar Modal Nomor: Kep.02/HKHPM/VIII/2018

tanggal 8 Agustus 2018 tentang Standar Profesi Konsultan Hukum Pasar Modal beserta penjelasannya dan perubahan-perubahannya dan penggantinya yang mungkin ada di kemudian hari.

Lingkup Pendapat dari Segi Hukum

Lingkup Pendapat dari Segi Hukum ini adalah terbatas dan relevan terhadap perihal tersebut di atas, yang berlaku dan ada pada tanggal diterbitkannya Pendapat dari Segi Hukum ini, yaitu sebagai berikut:

1. Terhadap Manajer Investasi, meliputi:
Surat pernyataan atas fakta-fakta yang dianggap material dan relevan.
2. Terhadap Bank Kustodian Pengganti, meliputi:
 - a. Anggaran dasar yang berlaku;
 - b. Susunan pemegang saham;
 - c. Direksi dan Dewan Komisaris;
 - d. Izin-izin sehubungan dengan kegiatan usaha;
 - e. Dokumen operasional;
 - f. Laporan Sehubungan Kegiatan Usaha Bank Kustodian; dan
 - g. Surat pernyataan atas fakta-fakta yang dianggap material dan relevan.
3. Terhadap Dokumen Penggantian Bank Kustodian, meliputi:
 - a. Kontrak Investasi Kolektif; dan
 - b. Dokumen-dokumen terkait penggantian Bank Kustodian.

Pendapat dari Segi Hukum ini kami berikan sehubungan dengan penyampaian laporan Penggantian Bank Kustodian REKSA DANA SUCORINVEST FLEXI FUND kepada Otoritas Jasa Keuangan.

Asumsi

Dalam melakukan pemeriksaan dan penelitian tersebut di atas, kami mengasumsikan bahwa:

1. selain dari dokumen-dokumen yang telah diterima, tidak ada dokumen-dokumen lain mengenai perubahan anggaran dasar, perubahan susunan pengurus, pembubaran dan likuidasi ataupun pencabutan/pembatalan/pembekuan perizinan, serta dokumen-dokumen lain yang berkaitan dengan pendirian, pengaturan, keberadaan dan pelaksanaan kegiatan usaha dari Manajer Investasi, Bank Kustodian dan Bank Kustodian Pengganti;
2. semua dokumen yang disampaikan secara langsung maupun elektronik dalam bentuk salinan atau *copy* adalah yang benar, lengkap dan sama dengan aslinya;

3. semua tanda tangan yang ada pada dokumen asli dari semua dokumen yang disampaikan, termasuk yang dibuat di hadapan atau oleh Notaris, adalah tanda tangan asli dari orang-orang yang mempunyai kewenangan dan kecakapan hukum untuk melakukan perbuatan hukum;
4. semua pernyataan mengenai atau sehubungan dengan fakta yang material untuk Pendapat dari Segi Hukum ini yang dimuat dalam dokumen-dokumen yang disampaikan adalah benar; dan
5. semua salinan dari akta notaris yang dibuat di hadapan atau oleh notaris, termasuk sehubungan dengan penggantian bank kustodian Reksa Dana ini, telah dibuat oleh notaris yang berwenang berdasarkan peraturan perundang-undangan yang berlaku, termasuk peraturan perundang-undangan mengenai jabatan notaris dan bidang pasar modal.

Kualifikasi

Pendapat dari Segi Hukum kami berikan dengan kualifikasi-kualifikasi sebagai berikut:

1. Pendapat dari Segi Hukum ini hanya menyangkut pendapat dari aspek yuridis.
2. Pendapat dari Segi Hukum ini diberikan pada tanggal penerbitan Pendapat dari Segi Hukum, dan dapat menjadi tidak relevan lagi dalam hal terdapat pendapat, putusan, penetapan pengadilan/hakim yang berkekuatan hukum tetap, kebijakan umum maupun khusus yang diberlakukan oleh otoritas yang berwenang yang berbeda dengan Pendapat dari Segi Hukum ini, berlakunya kedaluwarsa/lewat waktu sesuai hukum yang berlaku.
3. Pendapat dari Segi Hukum ini diberikan terbatas untuk perihal di atas pada Pendapat dari Segi Hukum ini dan tidak dapat ditafsirkan atau dipergunakan untuk perihal lainnya.

Pendapat dari Segi Hukum

Berdasarkan hal-hal sebagaimana disebutkan di atas dan dengan berpedoman pada peraturan perundang-undangan yang berlaku, khususnya peraturan perundang-undangan di bidang pasar modal, kami sampaikan Pendapat dari Segi Hukum sebagai berikut:

1. Akta Penggantian Bank Kustodian dan Kesepakatan Penggantian Bank Kustodian telah dibuat sesuai dengan peraturan perundang-undangan yang berlaku dan tidak bertentangan dengan Kontrak.

2. Bank Kustodian Pengganti adalah suatu bank umum berbentuk perseroan terbatas yang didirikan menurut dan berdasarkan peraturan perundang-undangan Negara Republik Indonesia, berkedudukan hukum di Jakarta Selatan dan telah memperoleh semua izin yang diperlukan untuk menjalankan kegiatan usahanya di Indonesia termasuk tetapi tidak terbatas pada persetujuan otoritas Pasar Modal untuk melakukan kegiatan sebagai Kustodian.
3. Anggaran Dasar Bank Kustodian Pengganti sebagaimana terakhir diubah termaktub dalam akta Pernyataan Keputusan Rapat Perseroan Terbatas PT Bank HSBC Indonesia No. 136 tanggal 25 Mei 2018 dibuat di hadapan Dr. Irawan Soerodjo, S.H., M.Si., notaris di Jakarta, yang telah diterima dan dicatat di dalam Sistem Administrasi Badan Hukum Kementerian Hukum dan Hak Asasi Manusia Republik Indonesia dengan Surat No. AHU-AH.01.03-0214566 tanggal 8 Juni 2018.
4. Bank Kustodian Pengganti telah menyatakan bahwa Bank Kustodian Pengganti tidak sedang terlibat dalam perkara maupun pidana, ataupun dalam perselisihan administrasi dengan instansi pemerintah Negara Republik Indonesia yang berwenang yang secara material dapat mempengaruhi kedudukan, kegiatan dan kelangsungan usaha, harta kekayaan, kondisi keuangan dan kapabilitas sebagai Bank Kustodian; tidak berada dalam proses kepailitan atau penundaan kewajiban pembayaran utang; dan tidak sedang dihukum karena melakukan tindak pidana yang merugikan keuangan Negara Republik Indonesia.
5. Bank Kustodian Pengganti telah melaksanakan kewajiban terkait laporan Bank Umum sebagai kustodian sebagaimana diatur dalam peraturan perundang-undangan di bidang pasar modal yang mengatur tentang laporan bank umum sebagai kustodian.
6. Manajer Investasi dan Bank Kustodian Pengganti telah menyatakan bahwa Manajer Investasi dan Bank Kustodian Pengganti tidak terafiliasi satu sama lain.
7. Pemberitahuan Kepada OJK dan Pengumuman Surat Kabar telah disampaikan dalam jangka waktu 15 (lima belas) hari kerja sebelum perubahan Kontrak Investasi Kolektif REKSA DANA SUCORINVEST FLEXI FUND dan Prospektus dilakukan sebagaimana diatur dalam Peraturan Otoritas Jasa Keuangan Nomor 23/POJK.04/2016 tanggal 13 Juni 2016 tentang Reksa Dana Berbentuk Kontrak Investasi Kolektif.
8. Pemberitahuan kepada Pemegang Unit Penyertaan telah disampaikan dalam jangka waktu paling lambat 30 (tiga puluh) hari kerja sebelum perubahan Kontrak Investasi Kolektif REKSA DANA SUCORINVEST FLEXI FUND dan Prospektus berlaku sebagaimana diatur dalam Peraturan Otoritas Jasa Keuangan Nomor 1/POJK.07/2013 tanggal 26 Juli 2013 tentang Perlindungan Konsumen Sektor Jasa Keuangan.

9. Penggantian Bank Kustodian berlaku sejak tanggal efektif pengalihan sebagaimana dinyatakan dalam Akta Penggantian Bank Kustodian.
10. Baik Manajer Investasi maupun Bank Kustodian dan Bank Kustodian Pengganti mempunyai kecakapan hukum dan berwenang sepenuhnya untuk menandatangani Kesepakatan Penggantian Bank Kustodian dan Akta Penggantian Bank Kustodian dan oleh karena itu kewajiban-kewajiban mereka masing-masing selaku para pihak dalam Kontrak adalah sah dan mengikat serta dapat dituntut pemenuhannya di muka badan peradilan yang berwenang.

Pendapat dari Segi Hukum ini kami berikan sehubungan dengan Penggantian Bank Kustodian REKSA DANA SUCORINVEST FLEXI FUND sebagaimana disyaratkan dalam Tanggapan OJK Atas Rencana Penggantian Bank Kustodian.

Demikian Pendapat dari Segi Hukum ini kami berikan dengan sebenarnya selaku konsultan hukum yang independen dan tidak terafiliasi baik dengan Manajer Investasi, Bank Kustodian maupun dengan Bank Kustodian Pengganti dan kami bertanggung jawab atas isi Pendapat dari Segi Hukum ini.

Hormat kami,
ARDIANTO & MASNIARI

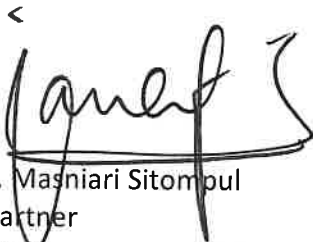

J. Masniari Sitompul
Partner
STTD.KH-34/PM.22/2018

BAB XII PEMBUBARAN DAN LIKUIDASI

- 12.1.** SUCORINVEST FLEXI FUND berlaku sejak ditetapkannya pernyataan efektif oleh OJK dan wajib dibubarkan apabila terjadi salah satu dari hal-hal sebagai berikut:
- a. Dalam jangka waktu 90 (sembilan puluh) Hari Bursa, SUCORINVEST FLEXI FUND yang Pernyataan Pendaftarannya telah menjadi efektif memiliki dana kelolaan kurang dari Rp 10.000.000.000 (sepuluh miliar Rupiah);
 - b. Diperintahkan oleh Otoritas Jasa Keuangan sesuai dengan peraturan perundang-undangan di bidang Pasar Modal;
 - c. Total Nilai Aktiva Bersih SUCORINVEST FLEXI FUND kurang dari Rp 10.000.000.000 (sepuluh miliar Rupiah) selama 120 (seratus dua puluh) Hari Bursa berturut-turut;
 - d. SUCORINVEST FLEXI FUND dimiliki oleh kurang dari 10 (sepuluh) Pemegang Unit Penyertaan dalam jangka waktu 120 (seratus dua puluh) Hari Bursa berturut-turut; dan/atau
 - e. Manajer Investasi dan Bank Kustodian telah sepakat untuk membubarkan SUCORINVEST FLEXI FUND.
- 12.2.** Dalam hal SUCORINVEST FLEXI FUND wajib dibubarkan karena kondisi sebagaimana dimaksud dalam **butir 12.1 huruf a** di atas, maka Manajer Investasi wajib:
- i) menyampaikan laporan kondisi tersebut kepada OJK dan mengumumkan rencana pembubaran SUCORINVEST FLEXI FUND kepada para Pemegang Unit Penyertaan paling sedikit dalam 1 (satu) surat kabar harian berbahasa Indonesia yang berperedaran nasional, paling lambat 2 (dua) Hari Bursa sejak berakhirnya jangka waktu sebagaimana dimaksud pada butir 12.1 huruf a di atas;
 - ii) menginstruksikan kepada Bank Kustodian paling lambat 2 (dua) Hari Bursa sejak berakhirnya jangka waktu sebagaimana dimaksud pada butir 12.1. huruf a Prospektus ini untuk membayarkan dana hasil likuidasi berupa:
 1. dana; dan/atau
 2. aset jika pemegang Unit Penyertaan menyetujui pembayaran dalam bentuk aset; yang menjadi hak Pemegang Unit Penyertaan dengan ketentuan bahwa perhitungannya dilakukan secara proporsional dari Nilai Aktiva Bersih pada saat pembubaran namun tidak boleh lebih kecil dari Nilai Aktiva Bersih awal (harga par) dan dana atau aset tersebut diterima Pemegang Unit Penyertaan paling lambat 7 (tujuh) Hari Bursa sejak berakhirnya jangka waktu sebagaimana dimaksud pada butir 12.1 huruf a di atas; dan
 - iii) membubarkan SUCORINVEST FLEXI FUND dalam jangka waktu paling lambat 10 (sepuluh) Hari Bursa sejak berakhirnya jangka waktu sebagaimana dimaksud pada butir 12.1 huruf a di atas serta menyampaikan laporan pembubaran SUCORINVEST FLEXI FUND kepada OJK paling lambat 10 (sepuluh) Hari Bursa sejak SUCORINVEST FLEXI FUND dibubarkan yang disertai dengan:
 - a. akta pembubaran SUCORINVEST FLEXI FUND dari Notaris yang terdaftar di OJK; dan
 - b. laporan keuangan pembubaran SUCORINVEST FLEXI FUND yang di audit oleh Akuntan yang terdaftar di OJK, jika SUCORINVEST FLEXI FUND telah memiliki dana kelolaan.

Dalam hal SUCORINVEST FLEXI FUND wajib dibubarkan karena kondisi sebagaimana dimaksud dalam **butir 12.1 huruf b** di atas, maka Manajer Investasi wajib:

- i) mengumumkan rencana pembubaran SUCORINVEST FLEXI FUND paling sedikit dalam 1 (satu) surat kabar harian berbahasa Indonesia yang berperedaran nasional paling lambat 2 (dua) Hari Bursa sejak diperintahkan OJK, dan pada hari yang sama memberitahukan secara tertulis kepada Bank Kustodian untuk menghentikan perhitungan Nilai Aktiva Bersih SUCORINVEST FLEXI FUND;
- ii) menginstruksikan kepada Bank Kustodian paling lambat 2 (dua) Hari Bursa sejak diperintahkan OJK untuk membayarkan
 - a. dana hasil likuidasi yang menjadi hak Pemegang Unit Penyertaan dengan sebesar Nilai Aktiva Bersih pada saat pembubaran atau nilai tunai pada saat berakhirnya likuidasi (tergantung nilai mana yang lebih tinggi) dan dana hasil likuidasi tersebut diterima pemegang Unit Penyertaan paling lambat 7 (tujuh) hari bursa sejak pembubaran atau

- likuidasi selesai dilakukan; atau
- b. aset hasil likuidasi Reksa Dana, jika pemegang Unit Penyertaan menyetujui pembayaran dalam bentuk aset, yang menjadi hak pemegang Unit Penyertaan dengan ketentuan bahwa perhitungannya dilakukan secara proporsional dari Nilai Aktiva Bersih pada saat pembubaran dan aset hasil likuidasi tersebut diterima pemegang Unit Penyertaan paling lambat 7 (tujuh) hari bursa sejak likuidasi selesai dilakukan; dan
- iii) menyampaikan laporan pembubaran SUCORINVEST FLEXI FUND kepada OJK paling lambat 60 (enam puluh) Hari Bursa sejak diperintahkan pembubaran SUCORINVEST FLEXI FUND oleh OJK dengan dokumen sebagai berikut:
 - a. pendapat dari Konsultan Hukum yang terdaftar di OJK;
 - b. laporan keuangan pembubaran SUCORINVEST FLEXI FUND yang diaudit oleh Akuntan yang terdaftar di OJK; dan
 - c. akta pembubaran SUCORINVEST FLEXI FUND dari Notaris yang terdaftar di OJK.
- iv) Pembayaran dana hasil likuidasi sebagaimana dimaksud pada butir 12.2 huruf b poin ii) angka 2 di atas dilakukan dengan ketentuan:
 - 1. apabila terjadi kondisi nilai dana hasil likuidasi kurang dari Nilai Aktiva Bersih pada saat pembubaran SUCORINVEST FLEXI FUND atau nilai tunai pada saat berakhirnya likuidasi, setiap anggota Direksi, anggota Dewan Komisaris, pemegang saham Manajer Investasi, dan/atau pihak lain yang terbukti menyebabkan terjadinya pelanggaran yang mengakibatkan OJK memerintahkan SUCORINVEST FLEXI FUND untuk dibubarkan wajib melakukan pembayaran kekurangan secara tanggung renteng; dan/atau
 - 2. pembayaran dana hasil likuidasi dapat dilakukan secara bertahap kepada pemegang Unit Penyertaan secara proporsional dari persentase kepemilikan Unit Penyertaan terhadap hasil penjualan.

Dalam hal SUCORINVEST FLEXI FUND wajib dibubarkan karena kondisi sebagaimana dimaksud dalam **butir 12.1 huruf c dan d** di atas, maka Manajer Investasi wajib:

- i) menyampaikan laporan kondisi tersebut kepada OJK dengan dilengkapi kondisi keuangan terakhir SUCORINVEST FLEXI FUND dan mengumumkan kepada para Pemegang Unit Penyertaan rencana pembubaran SUCORINVEST FLEXI FUND paling sedikit dalam 1 (satu) surat kabar harian berbahasa Indonesia yang berperedaran nasional, dalam jangka waktu paling lambat 2 (dua) Hari Bursa sejak berakhirnya jangka waktu sebagaimana dimaksud pada butir 12.1 huruf c dan d di atas serta pada hari yang sama memberitahukan secara tertulis kepada Bank Kustodian untuk menghentikan perhitungan Nilai Aktiva Bersih SUCORINVEST FLEXI FUND;
- ii) menginstruksikan kepada Bank Kustodian paling lambat 2 (dua) Hari Bursa sejak berakhirnya jangka waktu sebagaimana dimaksud dalam butir 12.1 huruf c dan d untuk membayarkan dana dan atau aset hasil likuidasi yang menjadi hak Pemegang Unit Penyertaan dengan ketentuan bahwa perhitungannya dilakukan secara proporsional dari Nilai Aktiva Bersih pada saat likuidasi selesai dilakukan dan dana tersebut diterima Pemegang Unit Penyertaan paling lambat 7 (tujuh) Hari Bursa sejak likuidasi selesai dilakukan; dan
- iii) menyampaikan laporan pembubaran SUCORINVEST FLEXI FUND kepada OJK paling lambat 60 (enam puluh) Hari Bursa sejak berakhirnya jangka waktu sebagaimana dimaksud dalam butir 12.1 huruf c dan d dengan dokumen sebagai berikut:
 - a. pendapat dari Konsultan Hukum yang terdaftar di OJK;
 - b. laporan keuangan pembubaran SUCORINVEST FLEXI FUND yang diaudit oleh Akuntan yang terdaftar di OJK; dan
 - c. akta pembubaran SUCORINVEST FLEXI FUND dari Notaris yang terdaftar di OJK

Dalam hal SUCORINVEST FLEXI FUND wajib dibubarkan karena kondisi sebagaimana dimaksud dalam **butir 12.1 huruf e** di atas, maka Manajer Investasi wajib:

- i) menyampaikan rencana pembubaran SUCORINVEST FLEXI FUND kepada OJK dalam jangka waktu paling lambat 2 (dua) Hari Bursa sejak terjadinya kesepakatan pembubaran SUCORINVEST FLEXI FUND oleh Manajer Investasi dan Bank Kustodian dengan melampirkan:

a) kesepakatan pembubaran SUCORINVEST FLEXI FUND antara Manajer Investasi dan Bank Kustodian disertai alasan pembubaran; dan

b) kondisi keuangan terakhir;

dan pada hari yang sama mengumumkan rencana pembubaran SUCORINVEST FLEXI FUND kepada para Pemegang Unit Penyertaan paling sedikit dalam 1 (satu) surat kabar harian berbahasa Indonesia yang berperedaran nasional serta memberitahukan secara tertulis kepada Bank Kustodian untuk menghentikan perhitungan Nilai Aktiva Bersih SUCORINVEST FLEXI FUND;

ii) menginstruksikan kepada Bank Kustodian paling lambat 2 (dua) Hari Bursa sejak terjadinya kesepakatan pembubaran SUCORINVEST FLEXI FUND untuk membayarkan dana dan atau aset hasil likuidasi yang menjadi hak Pemegang Unit Penyertaan dengan ketentuan bahwa perhitungannya dilakukan secara proporsional dari Nilai Aktiva Bersih pada saat likuidasi selesai dilakukan dan dana tersebut diterima Pemegang Unit Penyertaan paling lambat 7 (tujuh) Hari Bursa sejak likuidasi selesai dilakukan; dan

iii) menyampaikan laporan pembubaran SUCORINVEST FLEXI FUND kepada OJK paling lambat 60 (enam puluh) Hari Bursa sejak disepakatinya pembubaran SUCORINVEST FLEXI FUND dengan dokumen sebagai berikut:

a. pendapat dari Konsultan Hukum yang terdaftar di OJK;

b. laporan keuangan pembubaran SUCORINVEST FLEXI FUND yang diaudit oleh Akuntan yang terdaftar di OJK; dan

c. akta pembubaran SUCORINVEST FLEXI FUND dari Notaris yang terdaftar di OJK.

12.3. i) Perhitungan secara proporsional dari Nilai Aktiva Bersih pada saat:

1. pembubaran sebagaimana dimaksud dalam butir 12.2. huruf a dan b di atas; atau

2. likuidasi selesai dilakukan sebagaimana dimaksud dalam butir 12.2. huruf c dan d di atas,

dilakukan berdasarkan jumlah Unit Penyertaan yang dimiliki Pemegang Unit Penyertaan.

ii) Pembayaran dana atau aset hasil likuidasi kepada Pemegang Unit SUCORINVEST FLEXI FUND didasarkan atas hasil likuidasi yang dilakukan oleh Manajer Investasi.

12.4. Pembayaran aset hasil likuidasi kepada pemegang Unit Penyertaan SUCORINVEST FLEXI FUND sebagaimana dimaksud dalam butir 12.2. huruf a poin ii), butir 12.2. huruf b poin ii), butir 12.2. huruf c poin ii), butir 12.2. huruf d poin ii) dan butir 12.3. poin ii) hanya dapat dilakukan dalam kondisi sebagai berikut:

1. Bursa Efek atau penyelenggara pasar dimana portofolio besar portofolio Efek SUCORINVEST FLEXI FUND diperdagangkan ditutup;

2. perdagangan Efek atas sebagian besar portofolio Efek SUCORINVEST FLEXI FUND di Bursa Efek atau penyelenggara pasar dihentikan atau dibatalkan pencatatannya;

3. keadaan darurat;

4. Lembaga Penilai Harga Efek tidak menerbitkan referensi Harga Pasar Wajar;

5. Dilakukannya restrukturisasi atas Efek Bersifat Utang dan/atau sukuk oleh penerbit Efek Bersifat Utang dan/atau sukuk;

6. turunnya peringkat Efek Bersifat Utang dan/atau sukuk atas sebagian besar atau seluruh portofolio investasi menjadi *non investment grade*; dan/atau

7. pemenuhan peraturan perundang-undangan;

12.5. Manajer Investasi wajib memastikan bahwa hasil dari likuidasi SUCORINVEST FLEXI FUND harus dibagi secara proporsional menurut komposisi jumlah Unit Penyertaan yang dimiliki oleh masing-masing Pemegang Unit Penyertaan.

12.6. Setelah dilakukannya pengumuman rencana pembubaran SUCORINVEST FLEXI FUND, maka pemegang Unit Penyertaan tidak dapat melakukan penjualan kembali (pelunasan).

12.7. PEMBAGIAN HASIL LIKUIDASI

Dalam hal masih terdapat dana hasil likuidasi yang belum di ambil oleh Pemegang Unit Penyertaan dan/atau terdapat dana yang tersisa setelah tanggal pembagian hasil likuidasi

kepada Pemegang Unit Penyertaan yang ditetapkan oleh Manajer Investasi, maka :

- a. Jika Bank Kustodian telah memberitahukan dana tersebut kepada Pemegang Unit Penyertaan sebanyak 3 (tiga) kali dalam tenggang waktu masing-masing 10 (sepuluh) Hari Bursa serta mengumumkannya dalam surat kabar harian berbahasa Indonesia yang berperedaran nasional, maka dana tersebut wajib disimpan dalam rekening giro di Bank Kustodian selaku Bank Umum atas nama Bank Kustodian untuk kepentingan Pemegang Unit Penyertaan yang belum mengambil dana hasil likuidasi dan/atau untuk kepentingan Pemegang Unit Penyertaan yang tercatat pada tanggal pembubaran, dalam jangka waktu 3 (tiga) tahun;
- b. Setiap biaya yang timbul atas penyimpanan dana tersebut akan dibebankan kepada rekening giro tersebut;
- c. Apabila dalam jangka waktu 3 (tiga) tahun tidak diambil oleh Pemegang Unit Penyertaan, dana tersebut wajib diserahkan oleh Bank Kustodian kepada Pemerintah Republik Indonesia untuk keperluan pengembangan industri pasar modal.

12.8. Dalam hal Manajer Investasi tidak lagi memiliki izin usaha atau Bank Kustodian tidak lagi memiliki surat persetujuan, OJK berwenang:

- a. Menunjuk Manajer Investasi lain untuk melakukan pengelolaan atau Bank Kustodian lain untuk mengadministrasikan SUCORINVEST FLEXI FUND; atau
- b. Menunjuk salah 1 (satu) pihak yang masih memiliki izin usaha atau surat persetujuan untuk melakukan pembubaran SUCORINVEST FLEXI FUND, jika tidak terdapat Manajer Investasi atau Bank Kustodian pengganti.

Dalam hal pihak yang ditunjuk untuk melakukan pembubaran SUCORINVEST FLEXI FUND sebagaimana dimaksud pada butir 12.6. huruf b adalah Bank Kustodian, Bank Kustodian dapat menunjuk pihak lain untuk melakukan likuidasi SUCORINVEST FLEXI FUND dengan pemberitahuan kepada OJK.

Manajer Investasi atau Bank Kustodian yang ditunjuk untuk melakukan pembubaran SUCORINVEST FLEXI FUND sebagaimana dimaksud pada butir 12.6. wajib menyampaikan laporan penyelesaian pembubaran kepada OJK paling lambat 60 (enam puluh) Hari Bursa sejak ditunjuk untuk membubarkan SUCORINVEST FLEXI FUND yang disertai dengan dokumen sebagai berikut:

- a. pendapat dari Konsultan Hukum yang terdaftar di OJK,
- b. laporan keuangan pembubaran SUCORINVEST FLEXI FUND yang diaudit oleh Akuntan yang terdaftar di OJK; dan
- c. akta pembubaran SUCORINVEST FLEXI FUND dari Notaris yang terdaftar di OJK

12.9. Dalam hal SUCORINVEST FLEXI FUND dibubarkan dan dilikuidasi oleh Manajer Investasi, maka biaya pembubaran dan likuidasi SUCORINVEST FLEXI FUND termasuk biaya Konsultan Hukum, Akuntan dan Notaris serta biaya lain kepada pihak ketiga menjadi beban wajib dibayar Manajer Investasi.

Dalam hal Bank Kustodian atau pihak lain yang ditunjuk oleh Bank Kustodian melakukan pembubaran dan likuidasi SUCORINVEST FLEXI FUND sebagaimana dimaksud dalam butir 12.6. di atas, maka biaya pembubaran dan likuidasi, termasuk biaya Konsultan Hukum, Akuntan, dan Notaris serta biaya lain kepada pihak ketiga dapat dibebankan kepada SUCORINVEST FLEXI FUND.

12.10. Manajer Investasi wajib menunjukkan auditor untuk melaksanakan audit likuidasi sebagai salah satu syarat untuk melengkapi laporan yang wajib diserahkan kepada OJK yaitu pendapat dari akuntan. Dimana pembagian hasil likuidasi (jika ada) dilakukan setelah selesainya pelaksanaan audit likuidasi yang ditandai dengan diterbitkannya laporan hasil audit likuidasi.

BAB XIII

PERSYARATAN DAN TATA CARA PEMBELIAN UNIT PENYERTAAN

13.1. PROSEDUR PEMBELIAN UNIT PENYERTAAN

Para calon Pemegang Unit Penyertaan yang ingin membeli Unit Penyertaan SUCORINVEST FLEXI FUND harus terlebih dahulu mengisi dan menandatangani Formulir Profil Calon Pemegang Unit Penyertaan dan formulir lain yang diperlukan dalam rangka penerapan Program APU, PPT dan PPPSPM di Sektor Jasa Keuangan yang diterbitkan oleh Manajer Investasi dan melengkapinya dengan fotokopi identitas diri (Kartu Tanda Penduduk untuk perorangan lokal, Paspor untuk perorangan asing dan fotokopi anggaran dasar, NPWP (Nomor Pokok Wajib Pajak) serta Kartu Tanda Penduduk, Paspor pejabat yang berwenang untuk badan hukum) dan dokumen-dokumen pendukung lainnya sesuai dengan Program APU, PPT dan PPPSPM di Sektor Jasa Keuangan. Formulir Profil Calon Pemegang Unit Penyertaan diisi dan ditandatangani oleh calon Pemegang Unit Penyertaan sebelum melakukan pembelian Unit Penyertaan SUCORINVEST FLEXI FUND yang pertama kali (pembelian awal).

Manajer Investasi wajib melaksanakan dan memastikan Agen Penjual Efek Reksa Dana yang ditunjuk oleh Manajer Investasi (jika ada) melaksanakan Program APU, PPT dan PPPSPM di Sektor Jasa Keuangan dalam penerimaan Pemegang Unit Penyertaan melalui pembukaan rekening secara elektronik dan peraturan mengenai informasi dan transaksi elektronik.

Pembelian Unit Penyertaan SUCORINVEST FLEXI FUND dilakukan oleh calon Pemegang Unit Penyertaan dengan mengisi Formulir Pembelian Unit Penyertaan SUCORINVEST FLEXI FUND, dan melengkapinya dengan bukti pembayaran. Formulir Pembelian Unit Penyertaan SUCORINVEST FLEXI FUND beserta bukti pembayaran dan fotokopi bukti identitas diri tersebut harus disampaikan kepada Manajer Investasi secara langsung atau melalui Agen Penjual Efek Reksa Dana yang ditunjuk oleh Manajer Investasi (jika ada).

Formulir Profil Calon Pemegang Unit Penyertaan dan Formulir Pembelian Unit Penyertaan SUCORINVEST FLEXI FUND dapat diperoleh dari Manajer Investasi atau Agen Penjual Efek Reksa Dana yang ditunjuk oleh Manajer Investasi (jika ada).

Calon Pemegang Unit penyertaan dapat melakukan pembelian Unit Penyertaan SUCORINVEST FLEXI FUND secara berkala dalam jumlah nilai pembelian, periode dan jangka waktu tertentu, sepanjang hal tersebut disebutkan dengan tegas dan jelas di dalam permohonan pembelian Unit Penyertaan pada saat melakukan pembelian Unit Penyertaan SUCORINVEST FLEXI FUND yang pertama (pembelian Unit Penyertaan SUCORINVEST FLEXI FUND secara berkala dalam jumlah nilai pembelian, periode dan untuk jangka waktu tertentu sebagaimana di jelaskan diatas selanjutnya disebut "Pembelian Unit Penyertaan Berkala"). Dalam hal Pemegang Unit Penyertaan melakukan Pembelian Unit Penyertaan Berkala, pembelian Unit Penyertaan yang kedua dan seterusnya dilakukan oleh Pemegang Unit Penyertaan yang bersangkutan dengan menyampaikan bukti pembayaran pembelian kedua dan seterusnya sesuai dengan nilai pembelian yang telah disetujuinya kepada Manajer Investasi atau Agen Penjual Efek Reksa Dana yang ditunjuk Manajer Investasi (jika ada).

Dalam hal Manajer Investasi atau Agen Penjual Efek Reksa Dana yang ditunjuk oleh Manajer Investasi (jika ada) di bawah koordinasi Manajer Investasi menyediakan sistem elektronik, Pemegang Unit Penyertaan dapat pula melakukan pembelian Unit Penyertaan dengan menyampaikan Formulir Pembelian Unit Penyertaan berbentuk formulir elektronik yang disertai dengan bukti pembayaran dengan menggunakan sistem elektronik yang disediakan oleh Manajer Investasi atau Agen Penjual Efek Reksa Dana yang ditunjuk oleh Manajer Investasi (jika ada). Manajer Investasi wajib memastikan kesiapan sistem elektronik yang disediakan oleh Manajer Investasi atau Agen Penjual Efek Reksa Dana yang ditunjuk oleh Manajer Investasi (jika ada) untuk pembelian Unit Penyertaan dan memastikan bahwa sistem elektronik tersebut telah sesuai dengan peraturan ketentuan hukum di bidang informasi dan transaksi elektronik yang berlaku, yang antara lain memberikan informasi dan bukti transaksi yang sah, menyediakan Prospektus elektronik dan dokumen elektronik yang dapat dicetak apabila diminta oleh calon Pemegang Unit Penyertaan dan/atau OJK, dan melindungi kepentingan calon Pemegang Unit Penyertaan yang beritikad baik serta memastikan calon Pemegang Unit Penyertaan telah melakukan pendaftaran sistem elektronik yang disediakan oleh Manajer Investasi atau Agen Penjual Efek Reksa Dana yang ditunjuk oleh Manajer Investasi (jika ada).

Manajer Investasi bertanggung jawab atas penyelenggaraan Formulir Pembelian Unit Penyertaan dengan sistem elektronik.

Dalam hal terdapat keyakinan adanya pelanggaran penerapan Program APU, PPT dan PPPSPM di Sektor Jasa Keuangan, Manajer Investasi atau Agen Penjual Efek Reksa Dana yang ditunjuk oleh Manajer Investasi (jika ada) wajib menolak pesanan pembelian Unit Penyertaan dari calon Pemegang Unit Penyertaan. Pembelian Unit Penyertaan oleh calon Pemegang Unit Penyertaan tersebut harus dilakukan sesuai dengan syarat dan ketentuan yang tercantum dalam Kontrak, prospektus dan dalam Formulir Pembelian Unit Penyertaan SUCORINVEST FLEXI FUND. Pembelian Unit Penyertaan oleh calon Pemegang Unit Penyertaan yang dilakukan menyimpang dari ketentuan- ketentuan dan persyaratan tersebut di atas akan ditolak dan tidak diproses.

13.2. BATAS MINIMUM PEMBELIAN UNIT PENYERTAAN

Batas minimum pembelian awal dan selanjutnya Unit Penyertaan SUCORINVEST FLEXI FUND adalah sebesar Rp 100.000 (seratus ribu Rupiah).

Apabila pembelian Unit Penyertaan dilakukan melalui Agen Penjual Efek Reksa Dana yang ditunjuk oleh Manajer Investasi (jika ada) maka dengan pemberitahuan tertulis sebelumnya kepada Manajer Investasi, Agen Penjual Efek Reksa Dana yang ditunjuk oleh Manajer Investasi (jika ada) dapat menetapkan jumlah minimum pembelian awal dan selanjutnya Unit Penyertaan yang lebih tinggi dari ketentuan minimum pembelian Unit Penyertaan di atas.

13.3. HARGA PEMBELIAN

Setiap Unit Penyertaan SUCORINVEST FLEXI FUND ditawarkan dengan harga sama dengan Nilai Aktiva Bersih awal yaitu sebesar Rp.1.000,- (seribu Rupiah) setiap Unit Penyertaan pada hari pertama penawaran, selanjutnya penjualan Unit Penyertaan ditetapkan berdasarkan Nilai Aktiva Bersih SUCORINVEST FLEXI FUND pada akhir Hari Bursa yang bersangkutan.

13.4. PROSES PEMBELIAN

Formulir Pembelian Unit Penyertaan SUCORINVEST FLEXI FUND beserta bukti pembayaran dan fotokopi bukti identitas diri yang telah diterima secara lengkap (*in complete application*) dan disetujui oleh Manajer Investasi atau Agen Penjual Efek Reksa Dana yang ditunjuk oleh Manajer Investasi (jika ada) sampai dengan pukul 13.00 WIB (tiga belas Waktu Indonesia Barat) dan pembayaran untuk pembelian tersebut diterima dengan baik (*in good fund*) oleh Bank Kustodian selambat-lambatnya pukul 17.00 WIB (tujuh belas Waktu Indonesia Barat) pada Hari penjualan Unit Penyertaan, akan diproses oleh Bank Kustodian berdasarkan Nilai Aktiva Bersih SUCORINVEST FLEXI FUND pada akhir Hari Bursa tersebut.

Formulir Pembelian Unit Penyertaan SUCORINVEST FLEXI FUND beserta bukti pembayaran dan fotokopi bukti identitas diri yang telah diterima secara lengkap (*in complete application*) dan disetujui oleh Manajer Investasi atau Agen Penjual Efek Reksa Dana yang ditunjuk oleh Manajer Investasi (jika ada) setelah pukul 13.00 WIB (tiga belas Waktu Indonesia Barat) dan pembayaran untuk pembelian tersebut diterima dengan baik (*in good fund*) oleh Bank Kustodian paling lambat pada pukul 15.00 WIB Hari Bursa berikutnya, akan diproses oleh Bank Kustodian berdasarkan Nilai Aktiva Bersih SUCORINVEST FLEXI FUND pada akhir Hari Bursa berikutnya. Berkaitan dengan hal tersebut, Manajer Investasi wajib mengirimkan instruksi transaksi pembelian Unit Penyertaan tersebut kepada Bank Kustodian melalui sistem pengelolaan investasi terpadu sesuai dengan batas waktu yang telah ditetapkan oleh penyedia sistem pengelolaan investasi terpadu.

Dalam hal pembelian Unit Penyertaan SUCORINVEST FLEXI FUND dilakukan oleh Pemegang Unit Penyertaan secara berkala sesuai dengan ketentuan butir 13.3 Kontrak ini, maka pembelian Unit Penyertaan SUCORINVEST FLEXI FUND secara berkala dianggap telah diterima dengan baik oleh Manajer Investasi atau Agen Penjual Efek Reksa Dana yang ditunjuk oleh Manajer Investasi (jika ada) pada tanggal yang telah disebutkan di dalam Formulir Pemesanan Pembelian Unit Penyertaan secara berkala yang pertama kali dan akan diproses oleh Bank Kustodian berdasarkan Nilai Aktiva Bersih SUCORINVEST FLEXI FUND pada akhir Hari Bursa diterimanya pembayaran untuk pembelian Unit Penyertaan secara berkala tersebut dengan baik (*in good funds*) oleh Bank Kustodian. Apabila tanggal diterimanya pembayaran

untuk pembelian Unit Penyertaan secara berkala tersebut bukan merupakan Hari Bursa, maka pembelian Unit Penyertaan secara berkala tersebut akan diproses oleh Bank Kustodian berdasarkan Nilai Aktiva Bersih SUCORINVEST FLEXI FUND pada Hari Bursa berikutnya.

Untuk pemesanan dan pembayaran pembelian Unit Penyertaan yang dilakukan secara elektronik menggunakan sistem elektronik yang disediakan oleh Manajer Investasi atau Agen Penjual Efek Reksa Dana yang ditunjuk oleh Manajer Investasi (jika ada), jika pemesanan dan pembayaran pembelian tersebut dilakukan pada hari yang bukan merupakan Hari Bursa, maka Nilai Aktiva Bersih yang akan dipergunakan adalah Nilai Aktiva Bersih pada Hari Bursa berikutnya.

13.5. PEMBELIAN UNIT PENYERTAAN SECARA BERKALA

Dalam hal Manajer Investasi dan/atau Agen Penjual Efek Reksa Dana yang ditunjuk oleh Manajer Investasi (jika ada) menyediakan fasilitas pembelian Unit Penyertaan secara berkala, calon Pemegang Unit Penyertaan dapat melakukan pembelian Unit Penyertaan SUCORINVEST FLEXI FUND secara berkala pada Manajer Investasi atau melalui Agen Penjual Efek Reksa Dana yang ditunjuk oleh Manajer Investasi (jika ada) yang dapat memfasilitasi pembelian Unit Penyertaan secara berkala, sepanjang hal tersebut dinyatakan dengan tegas oleh calon Pemegang Unit Penyertaan tersebut dalam Formulir Pemesanan Pembelian Unit Penyertaan SUCORINVEST FLEXI FUND. Manajer Investasi wajib memastikan kesiapan pelaksanaan pembelian Unit Penyertaan secara berkala termasuk kesiapan sistem pembayaran pembelian Unit Penyertaan secara berkala.

Manajer Investasi, dan Agen Penjual Efek Reksa Dana yang ditunjuk oleh Manajer Investasi (jika ada) akan menyepakati suatu bentuk Formulir Pemesanan Pembelian Unit Penyertaan yang akan digunakan untuk pembelian Unit Penyertaan secara berkala sehingga pembelian Unit Penyertaan SUCORINVEST FLEXI FUND secara berkala cukup dilakukan dengan mengisi secara lengkap dan menandatangani Formulir Pemesanan Pembelian Unit Penyertaan pada saat pembelian Unit Penyertaan SUCORINVEST FLEXI FUND secara berkala yang pertama kali.

Formulir Pemesanan Pembelian Unit Penyertaan secara berkala sekurang-kurangnya memuat tanggal pembelian Unit Penyertaan secara berkala, jumlah pembelian Unit Penyertaan secara berkala dan jangka waktu dilakukannya pembelian Unit Penyertaan secara berkala.

Formulir Pemesanan Pembelian Unit Penyertaan secara berkala yang pertama kali tersebut akan diberlakukan sebagai Formulir Pemesanan Pembelian Unit Penyertaan yang telah lengkap (in complete application) untuk pembelian-pembelian Unit Penyertaan SUCORINVEST FLEXI FUND secara berkala berikutnya.

Ketentuan mengenai dokumen-dokumen yang harus dilengkapi dan ditandatangani oleh Pemegang Unit Penyertaan sebagaimana dimaksud pada butir 13.1 Kontrak ini yaitu Formulir Profil Calon Pemegang Unit Penyertaan beserta dokumen-dokumen pendukungnya sesuai dengan Program APU, PPT dan PPPSPM di Sektor Jasa Keuangan, wajib dilengkapi oleh calon Pemegang Unit Penyertaan sebelum melakukan pembelian Unit Penyertaan SUCORINVEST FLEXI FUND yang pertama kali (pembelian awal).

13.6. SYARAT PEMBAYARAN

Pembayaran Pembelian Unit Penyertaan SUCORINVEST FLEXI FUND dapat dilakukan dengan cara transfer atau pemindahbukuan dalam mata uang Rupiah dan ditujukan ke rekening sebagai berikut:

Bank : **PT Bank HSBC Indonesia**
No. Rekening : **001-879394-069**
Atas Nama : **Reksa Dana SUCORINVEST FLEXI FUND**

Apabila diperlukan, untuk mempermudah proses Pembelian Unit Penyertaan SUCORINVEST FLEXI FUND, maka atas permintaan Manajer Investasi, Bank Kustodian dapat membuka rekening atas nama SUCORINVEST FLEXI FUND pada bank lain dimana rekening tersebut sepenuhnya menjadi tanggung jawab dari dan dikendalikan oleh Bank Kustodian.

Dan Rekening Penampungan atas nama **REKSA DANA SUCORINVEST FLEXI FUND** pada bank lain adalah sebagai berikut:

Bank : PT Bank Mandiri (Persero) Tbk
Cabang : BEI, Jakarta
Nama Rekening: REKSA DANA SUCORINVEST FLEXI FUND
No. Rekening : 104.0004.281.098

Bank : PT Bank Central Asia Tbk
Cabang : BCA KCU SCBD
Nama Rekening: REKSA DANA SUCORINVEST FLEXI FUND
No. Rekening : 006-319-2012

Semua biaya administrasi termasuk namun tidak terbatas pada biaya pemindahbukuan/transfer, biaya koresponden, dan komisi sehubungan dengan pembayaran tersebut di atas, bila ada, menjadi tanggung jawab Pemegang Unit Penyertaan.

13.7. SUMBER DANA PEMBAYARAN PEMBELIAN UNIT PENYERTAAN

Dana pembelian Unit Penyertaan SUCORINVEST FLEXI FUND sebagaimana dimaksud pada angka huruf f di atas hanya dapat berasal dari:

- a. calon Pemegang Unit Penyertaan Reksa Dana berbentuk Kontrak Investasi Kolektif;
- b. anggota keluarga calon Pemegang Unit Penyertaan Reksa Dana berbentuk Kontrak Investasi Kolektif;
- c. perusahaan tempat bekerja dari calon Pemegang Unit Penyertaan Reksa Dana berbentuk Kontrak Investasi Kolektif; dan/atau
- d. Manajer Investasi, Agen Penjual Efek Reksa Dana dan/atau asosiasi yang terkait dengan Reksa Dana, untuk pemberian hadiah dalam rangka kegiatan pemasaran Unit Penyertaan SUCORINVEST FLEXI FUND.

Dalam hal pembelian Unit Penyertaan oleh Pemegang Unit Penyertaan menggunakan sumber dana yang berasal dari pihak sebagaimana dimaksud pada huruf b, huruf c, dan huruf d di atas, Formulir Pembelian Unit Penyertaan SUCORINVEST FLEXI FUND wajib disertai dengan lampiran surat pernyataan dan bukti pendukung yang menunjukkan hubungan antara calon Pemegang Unit Penyertaan dengan pihak dimaksud.

13.8. PERSETUJUAN PERMOHONAN PEMBELIAN UNIT PENYERTAAN, SURAT KONFIRMASI TRANSAKSI UNIT PENYERTAAN DAN LAPORAN BULANAN

Manajer Investasi dan Bank Kustodian berhak menerima atau menolak pemesanan pembelian Unit Penyertaan secara keseluruhan atau sebagian. Bagi pemesanan pembelian Unit Penyertaan yang ditolak seluruhnya atau sebagian, dana pembelian atau sisanya akan dikembalikan oleh Manajer Investasi atas nama calon Pemegang Unit Penyertaan tanpa bunga dengan pemindahbukuan/transfer dalam mata uang Rupiah ke rekening atas nama calon Pemegang Unit Penyertaan.

Bank Kustodian akan menyediakan bagi Pemegang Unit Penyertaan melalui fasilitas yang disediakan oleh penyedia jasa Sistem Pengelolaan Investasi Terpadu (S-INVEST) Surat Konfirmasi Transaksi Unit Penyertaan selambat-lambatnya 7 (tujuh) Hari Bursa setelah Formulir Pemesanan Pembelian Unit Penyertaan SUCORINVEST FLEXI FUND dari Pemegang Unit Penyertaan telah lengkap dan diterima dengan baik oleh Manajer Investasi atau Agen Penjual Efek Reksa Dana yang ditunjuk oleh Manajer Investasi (jika ada) (*in complete application*) dan pembayaran untuk pembelian tersebut diterima dengan baik oleh Bank Kustodian (*in good fund*) dan Unit Penyertaan diterbitkan oleh Bank Kustodian sesuai ketentuan pemrosesan pembelian Unit Penyertaan yang ditetapkan dalam Prospektus ini. Surat Konfirmasi Transaksi Unit Penyertaan tersebut akan menyatakan jumlah Unit Penyertaan yang dibeli dan dimiliki serta Nilai Aktiva Bersih setiap Unit Penyertaan pada saat Unit Penyertaan dibeli.

Disamping Surat Konfirmasi Transaksi Unit Penyertaan, pemegang Unit Penyertaan akan mendapatkan Laporan Bulanan melalui fasilitas yang disediakan oleh penyedia jasa Sistem Pengelolaan Investasi Terpadu (S-INVEST), selambat-lambatnya pada hari ke-12 (dua belas) bulan berikutnya. Surat Konfirmasi Transaksi Unit Penyertaan merupakan Bukti Kepemilikan Unit Penyertaan SUCORINVEST FLEXI FUND. Manajer Investasi tidak akan menerbitkan sertifikat sebagai bukti kepemilikan Unit Penyertaan SUCORINVEST FLEXI FUND.

BAB XIV

PERSYARATAN DAN TATA CARA PENJUALAN KEMBALI UNIT PENYERTAAN

14.1. PENJUALAN KEMBALI UNIT PENYERTAAN

Pemegang Unit Penyertaan dapat menjual kembali sebagian atau seluruh Unit Penyertaan SUCORINVEST FLEXI FUND yang dimilikinya dan Manajer Investasi wajib melakukan pembelian kembali Unit Penyertaan tersebut pada setiap Hari Bursa, kecuali terdapat kondisi yang telah disebutkan dalam Prospektus ini.

14.2. PROSEDUR PENJUALAN KEMBALI UNIT PENYERTAAN

Penjualan kembali oleh Pemegang Unit Penyertaan dilakukan dengan mengisi Formulir Penjualan Kembali Unit Penyertaan SUCORINVEST FLEXI FUND yang ditujukan kepada Manajer Investasi secara langsung atau melalui Agen Penjual Efek Reksa Dana yang ditunjuk oleh Manajer Investasi (jika ada).

Dalam hal Manajer Investasi atau Agen Penjual Efek Reksa Dana yang ditunjuk oleh Manajer Investasi (jika ada) di bawah koordinasi Manajer Investasi menyediakan sistem elektronik, Pemegang Unit Penyertaan dapat melakukan penjualan kembali Unit Penyertaan dengan menggunakan Formulir Penjualan kembali Unit Penyertaan berbentuk formulir elektronik dengan menggunakan sistem elektronik yang disediakan oleh Manajer Investasi atau Agen Penjual Efek Reksa Dana yang ditunjuk oleh Manajer Investasi (jika ada).

Manajer Investasi wajib memastikan kesiapan sistem elektronik yang disediakan oleh Manajer Investasi atau Agen Penjual Efek Reksa Dana yang ditunjuk oleh Manajer Investasi (jika ada) untuk penjualan kembali Unit Penyertaan dan memastikan bahwa sistem elektronik tersebut telah sesuai dengan peraturan ketentuan hukum di bidang informasi dan transaksi elektronik yang berlaku, yang antara lain memberikan informasi dan bukti transaksi yang sah, dokumen elektronik yang dapat dicetak apabila diminta oleh Pemegang Unit Penyertaan dan/atau OJK, dan melindungi kepentingan Pemegang Unit Penyertaan yang beritikad baik serta memastikan Pemegang Unit Penyertaan telah melakukan pendaftaran sistem elektronik yang disediakan oleh Manajer Investasi atau Agen Penjual Efek Reksa Dana yang ditunjuk oleh Manajer Investasi (jika ada).

Manajer Investasi bertanggung jawab atas penyelenggaraan Formulir Penjualan Kembali Unit Penyertaan dengan sistem elektronik.

Penjualan kembali oleh Pemegang Unit Penyertaan tersebut harus dilakukan sesuai dengan syarat dan ketentuan yang tercantum dalam Kontrak ini, Prospektus dan dalam Formulir Penjualan Kembali Unit Penyertaan SUCORINVEST FLEXI FUND. Penjualan kembali oleh Pemegang Unit Penyertaan yang dilakukan menyimpang dari ketentuan-ketentuan dan persyaratan-persyaratan tersebut di atas akan ditolak dan tidak diproses.

14.3. BATAS MINIMUM PENJUALAN KEMBALI UNIT PENYERTAAN DAN SALDO MINIMUM KEPEMILIKAN UNIT PENYERTAAN

Batas minimum pembelian kembali Unit Penyertaan SUCORINVEST FLEXI FUND adalah Rp.100.000,- (seratus ribu Rupiah). Saldo Minimum Kepemilikan Unit Penyertaan SUCORINVEST FLEXI FUND yang harus dipertahankan oleh setiap Pemegang Unit Penyertaan pada Hari Bursa pembelian kembali Unit Penyertaan adalah senilai Rp 100.000,- (seratus ribu Rupiah). Apabila penjualan kembali Unit Penyertaan mengakibatkan nilai kepemilikan Unit Penyertaan SUCORINVEST FLEXI FUND yang tersisa kurang dari Saldo Minimum Kepemilikan Unit Penyertaan sesuai dengan yang dipersyaratkan pada Hari Bursa penjualan kembali Unit Penyertaan, maka Manajer Investasi atau Agen Penjual Efek Reksa Dana yang ditunjuk oleh Manajer Investasi (jika ada) dapat memberitahukan kepada Pemegang Unit Penyertaan untuk melakukan penjualan kembali seluruh Unit Penyertaan yang tersisa milik Pemegang Unit Penyertaan dengan mengisi secara lengkap dan menandatangani Formulir Penjualan Kembali Unit Penyertaan untuk seluruh Unit Penyertaan yang tersisa tersebut.

Apabila penjualan kembali Unit Penyertaan dilakukan melalui Agen Penjual Efek Reksa Dana yang ditunjuk oleh Manajer Investasi (jika ada) maka dengan pemberitahuan tertulis sebelumnya kepada Manajer Investasi, Agen Penjual Efek Reksa Dana yang ditunjuk oleh Manajer Investasi (jika ada) dapat menetapkan jumlah minimum penjualan kembali Unit Penyertaan yang lebih tinggi dari ketentuan minimum penjualan kembali Unit Penyertaan di atas.

14.4. BATAS MAKSIMUM PENJUALAN KEMBALI UNIT PENYERTAAN

Batas Maksimum Pembelian Kembali Unit Penyertaan. Manajer Investasi berhak membatasi jumlah Pembelian Kembali Unit Penyertaan SUCORINVEST FLEXI FUND dalam 1 (satu) Hari Bursa sampai dengan 20% (dua puluh persen) dari total - Nilai Aktiva Bersih SUCORINVEST FLEXI FUND pada Hari Bursa diterimanya permohonan penjualan kembali Unit Penyertaan. Manajer Investasi dapat menggunakan total Nilai Aktiva Bersih pada 1 (satu) Hari Bursa sebelum Hari Bursa diterimanya permohonan penjualan kembali Unit Penyertaan sebagai perkiraan penghitungan batas maksimum pembelian kembali Unit Penyertaan pada Hari Bursa diterimanya permohonan penjualan kembali Unit Penyertaan. Batas Maksimum penjualan kembali Unit - Penyertaan dari Pemegang Unit Penyertaan berlaku akumulatif terhadap permohonan pengalihan investasi dari Pemegang Unit Penyertaan (jumlah total permohonan penjualan kembali Unit Penyertaan dan pengalihan investasi dari Pemegang Unit Penyertaan). Dalam hal Manajer Investasi menerima atau menyimpan permohonan penjualan kembali Unit Penyertaan dalam 1 (satu) Hari Bursa lebih dari 20% (dua puluh persen) dari total Nilai Aktiva Bersih SUCORINVEST FLEXI FUND yang diterbitkan pada Hari Bursa diterimanya permohonan penjualan kembali Unit Penyertaan dan Manajer Investasi bermaksud menggunakan haknya untuk membatasi jumlah pembelian kembali Unit Penyertaan, maka oleh Bank Kustodian atas instruksi tertulis Manajer Investasi kelebihan tersebut dapat diproses dan dibukukan serta dianggap sebagai permohonan penjualan kembali pada Hari -Bursa berikutnya yang ditentukan berdasarkan urutan permohonan (*first come first served*) di Manajer Investasi setelah Manajer Investasi atau Agen Penjual Efek Reksa Dana yang ditunjuk oleh Manajer Investasi (jika ada) memberitahukan keadaan tersebut kepada Pemegang Unit Penyertaan yang permohonan penjualan kembali Unit Penyertaannya tidak dapat diproses pada Hari Bursa diterimanya permohonan penjualan kembali Unit Penyertaan tersebut dan memperoleh konfirmasi dari Pemegang Unit Penyertaan bahwa permohonan penjualan kembali Unit Penyertaan dapat tetap diproses sebagai permohonan penjualan kembali Unit Penyertaan pada Hari Bursa berikutnya yang ditentukan berdasarkan urutan permohonan (*first come first served*) di Manajer Investasi.

14.5. HARGA PENJUALAN KEMBALI UNIT PENYERTAAN

Harga Penjualan Kembali Unit Penyertaan ditentukan berdasarkan Nilai Aktiva Bersih per Unit Penyertaan dari Reksa Dana SUCORINVEST FLEXI FUND pada akhir Hari Bursa yang bersangkutan sesuai diterima dan disetujuinya permohonan Penjualan Kembali.

14.6. PROSES PENJUALAN KEMBALI UNIT PENYERTAAN

Formulir Penjualan Kembali Unit Penyertaan SUCORINVEST FLEXI FUND yang telah lengkap sesuai dengan syarat dan ketentuan yang tercantum dalam Kontrak, Prospektus dan Formulir Penjualan Kembali Unit Penyertaan SUCORINVEST FLEXI FUND (*in complete application*), yang diterima secara lengkap oleh Manajer Investasi atau Agen Penjual Efek Reksa Dana yang ditunjuk oleh Manajer Investasi (jika ada) sampai dengan pukul 13.00 WIB (tiga belas Waktu Indonesia Barat), akan diproses oleh Bank Kustodian berdasarkan Nilai Aktiva Bersih SUCORINVEST FLEXI FUND pada akhir Hari Bursa tersebut.

Formulir Penjualan Kembali Unit Penyertaan yang telah dipenuhi sesuai dengan syarat dan ketentuan yang tercantum dalam Kontrak, Prospektus dan Formulir Penjualan Kembali Unit Penyertaan SUCORINVEST FLEXI FUND, yang diterima secara lengkap (*in complete application*) oleh Manajer Investasi atau Agen Penjual Efek Reksa Dana yang ditunjuk oleh Manajer Investasi (jika ada) setelah pukul 13.00 WIB (tiga belas Waktu Indonesia Barat), akan diproses oleh Bank Kustodian berdasarkan Nilai Aktiva Bersih SUCORINVEST FLEXI FUND pada akhir Hari Bursa berikutnya. Berkaitan dengan hal tersebut, Manajer Investasi wajib mengirimkan instruksi transaksi penjualan kembali Unit Penyertaan tersebut kepada Bank Kustodian melalui sistem pengelolaan investasi terpadu sesuai dengan batas waktu yang telah ditetapkan oleh penyedia sistem pengelolaan investasi terpadu.

Untuk penjualan kembali Unit Penyertaan yang dilakukan secara elektronik menggunakan sistem elektronik yang disediakan oleh Manajer Investasi atau Agen Penjual Efek Reksa Dana yang ditunjuk oleh Manajer Investasi (jika ada), jika penjualan kembali Unit Penyertaan tersebut dilakukan pada hari yang bukan merupakan Hari Bursa, maka Nilai Aktiva Bersih yang akan dipergunakan adalah Nilai Aktiva Bersih pada Hari Bursa berikutnya.

14.7. PEMBAYARAN PENJUALAN KEMBALI UNIT PENYERTAAN

Pembayaran dana hasil penjualan kembali Unit Penyertaan akan dilakukan dalam bentuk pemindahbukuan/transfer dalam mata uang Rupiah ke rekening yang terdaftar atas nama Pemegang Unit Penyertaan. Biaya pemindahbukuan/transfer, jika ada, merupakan beban dari Pemegang Unit Penyertaan. Pembayaran dana hasil penjualan kembali Unit Penyertaan SUCORINVEST FLEXI FUND dilakukan sesegera mungkin, paling lambat 7 (tujuh) Hari Bursa sejak Formulir Penjualan Kembali Unit Penyertaan, yang telah lengkap sesuai dengan syarat dan ketentuan yang tercantum dalam Kontrak Investasi Kolektif SUCORINVEST FLEXI FUND, Prospektus dan Formulir Penjualan Kembali Unit Penyertaan SUCORINVEST FLEXI FUND, diterima dengan baik oleh Manajer Investasi atau Agen Penjual Efek Reksa Dana yang ditunjuk oleh Manajer Investasi (jika ada).

14.8. SURAT KONFIRMASI TRANSAKSI UNIT PENYERTAAN

Bank Kustodian akan menyediakan bagi Pemegang Unit Penyertaan melalui fasilitas yang disediakan oleh penyedia jasa Sistem Pengelolaan Investasi Terpadu (S-INVEST), surat konfirmasi atas pelaksanaan penjualan kembali Unit Penyertaan yaitu surat konfirmasi tertulis kepemilikan Unit Penyertaan antara lain menyatakan jumlah Unit Penyertaan yang dijual kembali dan dimiliki serta Nilai Aktiva Bersih setiap Unit Penyertaan pada saat Unit Penyertaan dijual kembali. Surat konfirmasi atas pelaksanaan penjualan kembali Unit Penyertaan tersebut akan tersedia selambat-lambatnya 7 (tujuh) Hari Bursa setelah diterimanya perintah tersebut dengan ketentuan Formulir Penjualan Kembali Unit Penyertaan dari Pemegang Unit Penyertaan telah lengkap dan diterima dengan baik (*in complete application*) oleh Manajer Investasi dan/atau Agen Penjual Efek Reksa Dana yang ditunjuk oleh Manajer Investasi (jika ada). Dalam hal Pemegang Unit Penyertaan meminta penyampaian Surat Konfirmasi Transaksi Unit Penyertaan secara tercetak, Surat Konfirmasi Transaksi Unit Penyertaan akan diproses sesuai dengan SEOJK tentang Tata Cara Penyampaian Surat atau Bukti Konfirmasi dan Laporan Berkala Reksa Dana secara Elektronik melalui Sistem Pengelolaan Investasi Terpadu.

14.9. PENOLAKAN PENJUALAN KEMBALI UNIT PENYERTAAN

Setelah memberitahukan secara tertulis kepada OJK dengan tembusan kepada Bank Kustodian, Manajer Investasi dapat menolak pembelian kembali (pelunasan) Unit Penyertaan SUCORINVEST FLEXI FUND atau menginstruksikan Agen Penjual Efek Reksa Dana yang ditunjuk oleh Manajer Investasi (jika ada) untuk melakukan penolakan pembelian kembali (pelunasan) Unit Penyertaan SUCORINVEST FLEXI FUND, apabila terjadi hal-hal sebagai berikut:

- (i) Bursa Efek dimana sebagian besar portofolio SUCORINVEST FLEXI FUND diperdagangkan ditutup; atau
- (ii) Perdagangan efek atas sebagian besar portofolio efek SUCORINVEST FLEXI FUND dibursa efek dihentikan; atau
- (iii) Keadaan darurat / kahar sebagaimana dimaksud dalam pasal 5 huruf k Undang-Undang Nomor 8 Tahun 1995 tentang Pasar Modal beserta Peraturan Pelaksanaannya.

Manajer Investasi wajib memberitahukan secara tertulis hal tersebut di atas kepada Pemegang Unit Penyertaan paling lambat 1 (satu) Hari Kerja setelah tanggal instruksi penjualan kembali dari Pemegang Unit Penyertaan diterima oleh Manajer Investasi.

Selama periode penolakan pembelian kembali dan/atau pelunasan Unit Penyertaan dimaksud, Bank Kustodian dilarang mengeluarkan Unit Penyertaan baru dan Manajer Investasi dilarang melakukan penjualan Unit Penyertaan baru.

14.10. Dalam hal likuiditas aset dalam portofolio investasi SUCORINVEST FLEXI FUND memenuhi kondisi:

- a. mengalami tekanan likuiditas yang signifikan sehingga terjadi kegagalan penjualan aset dalam portofolio investasi SUCORINVEST FLEXI FUND;
- b. menjadi bagian dari kesepakatan penyelesaian dengan pemegang Unit Penyertaan SUCORINVEST FLEXI FUND;
- c. Bursa Efek atau penyelenggara pasar di mana sebagian besar portofolio Efek SUCORINVEST FLEXI FUND diperdagangkan ditutup;
- d. perdagangan Efek Syariah atas sebagian besar portofolio Efek SUCORINVEST FLEXI FUND di Bursa Efek atau penyelenggara pasar dihentikan atau dibatalkan pencatatannya;
- e. keadaan darurat;

- f. Lembaga Penilai Harga Efek tidak menerbitkan referensi Harga Pasar Wajar;
- g. dilakukannya restrukturisasi atas Efek Syariah berpendapatan tetap dan/atau sukuk oleh penerbit Efek Syariah berpendapatan tetap dan/atau sukuk;
- h. turunnya peringkat Efek Syariah berpendapatan tetap dan/atau sukuk atas sebagian besar atau seluruh portofolio investasi menjadi non-investment grade; dan/atau
- i. pemenuhan peraturan perundang-undangan.

dalam melaksanakan pembelian kembali Unit Penyertaan sebagaimana dimaksud dalam POJK Tentang Reksa Dana Berbentuk Kontrak Investasi Kolektif, Manajer Investasi dapat melakukan pembelian kembali Unit Penyertaan dengan mekanisme serah aset sepanjang memperoleh persetujuan dari Pemegang Unit Penyertaan.

Dalam pelaksanaan pembelian kembali Unit Penyertaan dengan mekanisme serah aset sebagaimana dimaksud di atas, Bank Kustodian wajib memastikan:

- a. terdapat persetujuan dari Pemegang Unit Penyertaan; dan
- b. serah aset disampaikan kepada Pemegang Unit Penyertaan SUCORINVEST FLEXI FUND.

Dalam pelaksanaan pembelian kembali Unit Penyertaan dengan mekanisme serah aset sebagaimana dimaksud di atas, Manajer Investasi atau Agen Penjual Efek Reksa Dana yang ditunjuk oleh Manajer Investasi (jika ada) wajib memperoleh bukti persetujuan dari Pemegang Unit pernyataan dan meneruskan bukti persetujuan tersebut kepada Bank Kustodian setelah melakukan verifikasi dan/atau memastikan otentikasi dan validitas dari dokumen persetujuan yang diberikan oleh Pemegang Unit Penyertaan sebelum diteruskan dokumen tersebut kepada Bank Kustodian termasuk memastikan bahwa nomor Rekening Efek dari Pemegang Unit Penyertaan yang diberikan kepada Bank Kustodian adalah benar kepemilikan dari Pemegang Unit Penyertaan tersebut.

BAB XV

PERSYARATAN DAN TATA CARA PENGALIHAN INVESTASI

15.1. PENGALIHAN INVESTASI

Pemegang Unit Penyertaan dapat mengalihkan sebagian atau seluruh investasinya dalam Unit Penyertaan SUCORINVEST FLEXI FUND ke Unit Penyertaan Reksa Dana lainnya yang memiliki fasilitas pengalihan investasi yang dikelola oleh Manajer Investasi, demikian juga sebaliknya, sesuai dengan syarat dan ketentuan yang tercantum dalam Kontrak Investasi Kolektif SUCORINVEST FLEXI FUND, Prospektus dan dalam Formulir Pengalihan Investasi Reksa Dana yang bersangkutan.

15.2. PROSEDUR PENGALIHAN INVESTASI

Pengalihan investasi dilakukan dengan mengisi dan menyampaikan Formulir Pengalihan Investasi kepada Manajer Investasi atau melalui Agen Penjual Efek Reksa Dana yang ditunjuk oleh Manajer Investasi (jika ada).

Dalam hal Manajer Investasi atau Agen Penjual Efek Reksa Dana yang ditunjuk oleh Manajer Investasi (jika ada) di bawah koordinasi Manajer Investasi menyediakan sistem elektronik, Pemegang Unit Penyertaan dapat melakukan Pengalihan Investasi dengan menggunakan aplikasi Pengalihan Investasi berbentuk formulir elektronik dengan menggunakan sistem elektronik yang disediakan oleh Manajer Investasi atau Agen Penjual Efek Reksa Dana yang ditunjuk oleh Manajer Investasi (jika ada). Manajer Investasi wajib memastikan kesiapan sistem elektronik yang disediakan oleh Manajer Investasi atau Agen Penjual Efek Reksa Dana yang ditunjuk oleh Manajer Investasi (jika ada) untuk Pengalihan Investasi dan memastikan bahwa sistem elektronik tersebut telah sesuai dengan peraturan ketentuan hukum di bidang informasi dan transaksi elektronik yang berlaku, yang antara lain memberikan informasi dan bukti transaksi yang sah, dokumen elektronik yang dapat dicetak apabila diminta oleh Pemegang Unit Penyertaan dan/atau OJK, dan melindungi kepentingan Pemegang Unit Penyertaan yang beritikad baik serta memastikan Pemegang Unit Penyertaan telah melakukan pendaftaran sistem elektronik yang disediakan oleh Manajer Investasi atau Agen Penjual Efek Reksa Dana yang ditunjuk oleh Manajer Investasi (jika ada).

Pengalihan investasi tersebut harus dilakukan sesuai dengan syarat dan ketentuan yang tercantum dalam Kontrak ini, Prospektus dan dalam Formulir Pengalihan Investasi Reksa Dana yang bersangkutan. Pengalihan investasi oleh Pemegang Unit Penyertaan yang dilakukan menyimpang dari ketentuan-ketentuan dan persyaratan-persyaratan dalam Reksa Dana yang bersangkutan akan ditolak dan tidak diproses.

15.3. PEMROSESAN PENGALIHAN INVESTASI

Pengalihan investasi diproses oleh Manajer Investasi dengan melakukan pembelian kembali Unit Penyertaan Reksa Dana yang bersangkutan yang dimiliki oleh Pemegang Unit Penyertaan dan melakukan penjualan Unit Penyertaan Reksa Dana lainnya yang diinginkan oleh Pemegang Unit Penyertaan pada waktu yang bersamaan dengan menggunakan Nilai Aktiva Bersih per Unit Penyertaan dari masing-masing Reksa Dana sesuai dengan saat diterimanya perintah pengalihan secara lengkap.

Formulir Pengalihan Investasi yang telah lengkap dan diterima dengan baik (*in complete application*) oleh Manajer Investasi atau Agen Penjual Efek Reksa Dana yang ditunjuk oleh Manajer Investasi (jika ada) sampai dengan pukul 13.00 WIB (tiga belas Waktu Indonesia Barat), akan diproses oleh Bank Kustodian berdasarkan Nilai Aktiva Bersih Reksa Dana yang bersangkutan pada akhir Hari Bursa tersebut.

Formulir Pengalihan Investasi yang telah lengkap dan diterima dengan baik (*in complete application*) oleh Manajer Investasi atau Agen Penjual Efek Reksa Dana yang ditunjuk oleh Manajer Investasi (jika ada) setelah pukul 13.00 WIB (tiga belas Waktu Indonesia Barat), akan diproses oleh Bank Kustodian berdasarkan Nilai Aktiva Bersih Reksa Dana yang bersangkutan pada akhir Hari Bursa berikutnya. Berkaitan dengan hal tersebut, Manajer Investasi wajib mengirimkan instruksi transaksi pengalihan investasi tersebut kepada Bank Kustodian melalui

sistem pengelolaan investasi terpadu sesuai dengan batas waktu yang telah ditetapkan oleh penyedia sistem pengelolaan investasi terpadu.

Diterima atau tidaknya permohonan pengalihan investasi sangat tergantung dari ada atau tidaknya Unit Penyertaan dan terpenuhinya ketentuan batas minimum penjualan Unit Penyertaan Reksa Dana yang dituju.

Dana investasi Pemegang Unit Penyertaan yang permohonan pengalihan investasinya telah diterima oleh Manajer Investasi atau Agen Penjual Efek Reksa Dana yang ditunjuk oleh Manajer Investasi (jika ada) akan dipindahbukukan oleh Bank Kustodian ke dalam rekening Reksa Dana yang dituju, sesegera mungkin paling lambat 4 (empat) Hari Bursa terhitung sejak Formulir Pengalihan Investasi telah lengkap dan diterima dengan baik oleh Manajer Investasi atau Agen Penjual Efek Reksa Dana yang ditunjuk oleh Manajer Investasi (jika ada).

Untuk pengalihan investasi yang dilakukan secara elektronik menggunakan sistem elektronik yang disediakan oleh Manajer Investasi atau Agen Penjual Efek Reksa Dana yang ditunjuk oleh Manajer Investasi (jika ada), jika pengalihan investasi tersebut dilakukan pada hari yang bukan merupakan Hari Bursa, maka Nilai Aktiva Bersih yang akan dipergunakan adalah Nilai Aktiva Bersih pada Hari Bursa berikutnya.

15.4. BATAS MINIMUM PENGALIHAN INVESTASI DAN SALDO MINIMUM KEPEMILIKAN UNIT PENYERTAAN

Batas minimum pengalihan investasi dan saldo minimum kepemilikan Unit Penyertaan yang berlaku adalah sama dengan besarnya Batas Minimum Pembelian Kembali dan Saldo Minimum Kepemilikan Reksa Dana yang bersangkutan. Apabila pengalihan investasi mengakibatkan jumlah kepemilikan Unit Penyertaan yang tersisa dalam Reksa Dana yang bersangkutan kurang dari Saldo Minimum Kepemilikan Unit Penyertaan sesuai dengan yang dipersyaratkan pada Hari Bursa pengalihan investasi, maka Manajer Investasi atau Agen Penjual Efek Reksa Dana yang ditunjuk oleh Manajer Investasi (jika ada) harus memberitahukan kepada pemegang Unit Penyertaan untuk melakukan pengalihan atas seluruh investasi yang tersisa milik pemegang Unit Penyertaan dengan mengisi secara lengkap dan menandatangani Formulir Pengalihan Investasi untuk seluruh investasi yang tersisa tersebut. Ketentuan mengenai saldo minimum kepemilikan Unit Penyertaan SUCORINVEST FLEXI FUND berlaku terhadap pengalihan investasi dari SUCORINVEST FLEXI FUND ke Reksa Dana lain yang memiliki fasilitas pengalihan investasi yang dikelola oleh Manajer Investasi dan pembelian kembali Unit Penyertaan SUCORINVEST FLEXI FUND.

15.5. BATAS MAKSIMUM PENGALIHAN INVESTASI

Manajer Investasi berhak membatasi jumlah pengalihan investasi SUCORINVEST FLEXI FUND dalam 1 (satu) Hari Bursa sampai dengan 20% (dua puluh per seratus) dari total Nilai Aktiva Bersih SUCORINVEST FLEXI FUND pada Hari Bursa dilakukannya pengalihan tersebut. Manajer Investasi dapat menggunakan total Nilai Aktiva Bersih pada 1 (satu) Hari Bursa sebelum Hari Bursa diterimanya permohonan pengalihan investasi sebagai perkiraan penghitungan batas maksimum pengalihan investasi pada Hari Bursa pengalihan investasi. Batas maksimum pengalihan investasi dari Pemegang Unit Penyertaan diatas berlaku akumulatif terhadap permohonan penjualan kembali Unit Penyertaan dari Pemegang Unit Penyertaan (jumlah total permohonan pengalihan investasi dan penjualan kembali Unit Penyertaan dari Pemegang Unit Penyertaan). Apabila Manajer Investasi menerima atau menyimpan permohonan pengalihan investasi dalam 1 (satu) Hari Bursa lebih dari 20% (dua puluh persen) dari total Nilai Aktiva Bersih SUCORINVEST FLEXI FUND yang diterbitkan pada Hari Bursa yang bersangkutan, dan Manajer Investasi bermaksud menggunakan haknya untuk membatasi jumlah pengalihan investasi maka kelebihan tersebut oleh Bank Kustodian akan diproses dan dibukukan serta dianggap sebagai pengalihan investasi pada Hari Bursa berikutnya yang ditentukan berdasarkan urutan permohonan (*first come first served*) di Manajer Investasi setelah Manajer Investasi atau Agen Penjual Efek Reksa Dana yang ditunjuk oleh Manajer Investasi (jika ada) memberitahukan keadaan tersebut kepada Pemegang Unit Penyertaan yang permohonan pengalihan investasinya tidak dapat diproses pada Hari Bursa diterimanya permohonan pengalihan investasi tersebut dan memperoleh konfirmasi dari Pemegang Unit Penyertaan bahwa permohonan pengalihan investasi dapat tetap diproses sebagai permohonan pengalihan investasi pada Hari Bursa- berikutnya yang ditentukan berdasarkan urutan permohonan (*first come first served*) di

Manajer Investasi. Batas maksimum pengalihan investasi tersebut di atas berlaku akumulatif dengan pembelian kembali Unit Penyertaan (jumlah total permohonan Pengalihan dan Pembelian Kembali Unit Penyertaan).

15.6. SURAT KONFIRMASI TRANSAKSI UNIT PENYERTAAN

Bank Kustodian akan menyediakan bagi Pemegang Unit Penyertaan melalui fasilitas yang disediakan oleh penyedia jasa Sistem Pengelolaan Investasi Terpadu (S-INVEST), surat konfirmasi atas pelaksanaan pengalihan investasi yaitu surat konfirmasi tertulis kepemilikan Unit Penyertaan antara lain menyatakan jumlah Unit Penyertaan yang dialihkan dan dimiliki serta Nilai Aktiva Bersih setiap Unit Penyertaan pada saat Unit Penyertaan dialihkan. Surat konfirmasi atas pelaksanaan pengalihan investasi tersebut akan tersedia selambat-lambatnya 7 (tujuh) Hari Bursa setelah diterimanya perintah tersebut dengan ketentuan Formulir Pengalihan Investasi dari Pemegang Unit Penyertaan telah lengkap dan diterima dengan baik (*in complete application*) oleh Manajer Investasi dan/atau Agen Penjual Efek Reksa Dana yang ditunjuk oleh Manajer Investasi (jika ada). Dalam hal Pemegang Unit Penyertaan meminta penyampaian Surat Konfirmasi Transaksi Unit Penyertaan secara tercetak, Surat Konfirmasi Transaksi Unit Penyertaan akan diproses sesuai dengan SEOJK tentang Tata Cara Penyampaian Surat atau Bukti Konfirmasi dan Laporan Berkala Reksa Dana secara Elektronik melalui Sistem Pengelolaan Investasi Terpadu.

BAB XVI
PENGALIHAN KEPEMILIKAN UNIT PENYERTAAN

16.1. PENGALIHAN KEPEMILIKAN UNIT PENYERTAAN

Kepemilikan Unit Penyertaan SUCORINVEST FLEXI FUND hanya dapat beralih atau dialihkan oleh pemegang Unit Penyertaan kepada Pihak lain tanpa melalui mekanisme penjualan, pembelian kembali atau pelunasan dalam rangka:

- a. Pewarisan; atau
- b. Hibah.

16.2. PROSEDUR PENGALIHAN KEPEMILIKAN UNIT PENYERTAAN

Pengalihan kepemilikan Unit Penyertaan SUCORINVEST FLEXI FUND wajib diberitahukan oleh ahli waris, pemberi hibah, atau penerima hibah kepada Manajer Investasi atau Agen Penjual Efek Reksa Dana yang ditunjuk oleh Manajer Investasi (jika ada) dengan bukti pendukung sesuai dengan peraturan perundang-undangan untuk selanjutnya diadministrasikan di Bank Kustodian.

Pengalihan kepemilikan Unit Penyertaan Reksa Dana berbentuk Kontrak Investasi Kolektif sebagaimana dimaksud pada ayat 17.1 di atas harus dilakukan sesuai dengan peraturan perundang-undangan yang berlaku dalam bidang pewarisan dan/atau hibah.

Manajer Investasi pengelola Reksa Dana atau Agen Penjual Efek Reksa Dana yang ditunjuk oleh Manajer Investasi (jika ada) wajib menerapkan Program APU dan PPT di Sektor Jasa Keuangan, sebagaimana diatur dalam POJK Tentang Penerapan Program Anti Pencucian Uang Dan Pencegahan Pendanaan Terorisme Di Sektor Jasa Keuangan terhadap pihak yang menerima pengalihan kepemilikan Unit Penyertaan dalam rangka pewarisan dan/atau hibah sebagaimana dimaksud pada ayat 17.1 di atas.

BAB XVII
SKEMA PEMBELIAN DAN PENJUALAN KEMBALI (PELUNASAN) UNIT PENYERTAAN SERTA
PENGALIHAN INVESTASI

17.1. SKEMA PEMBELIAN UNIT PENYERTAAN

a. Tanpa melalui Agen Penjual Efek Reksa Dana (APERD)

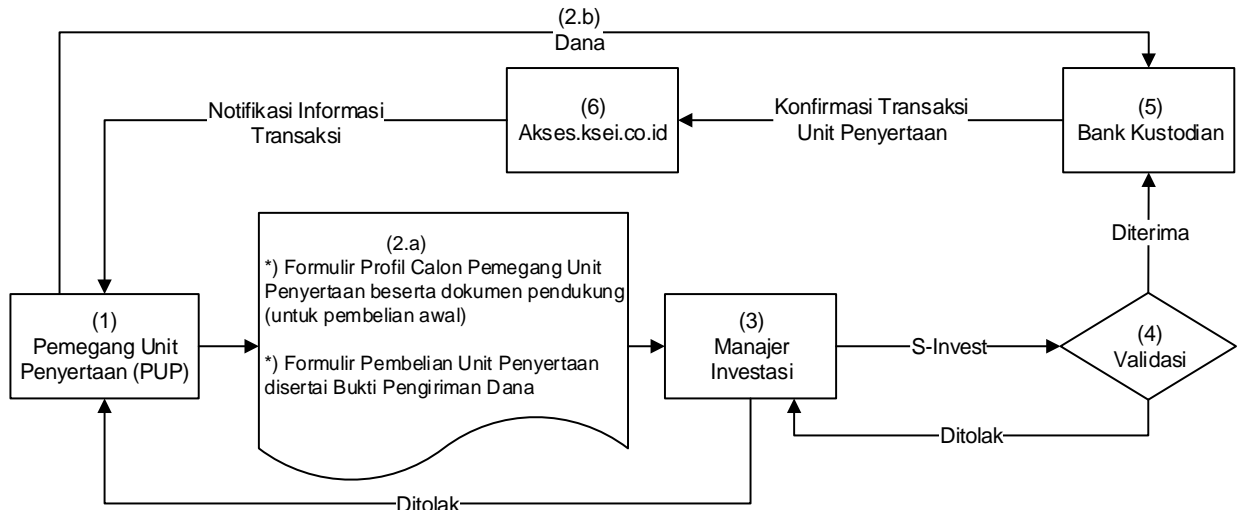

b. Melalui Agen Penjual Efek Reksa Dana (APERD) (jika ada)

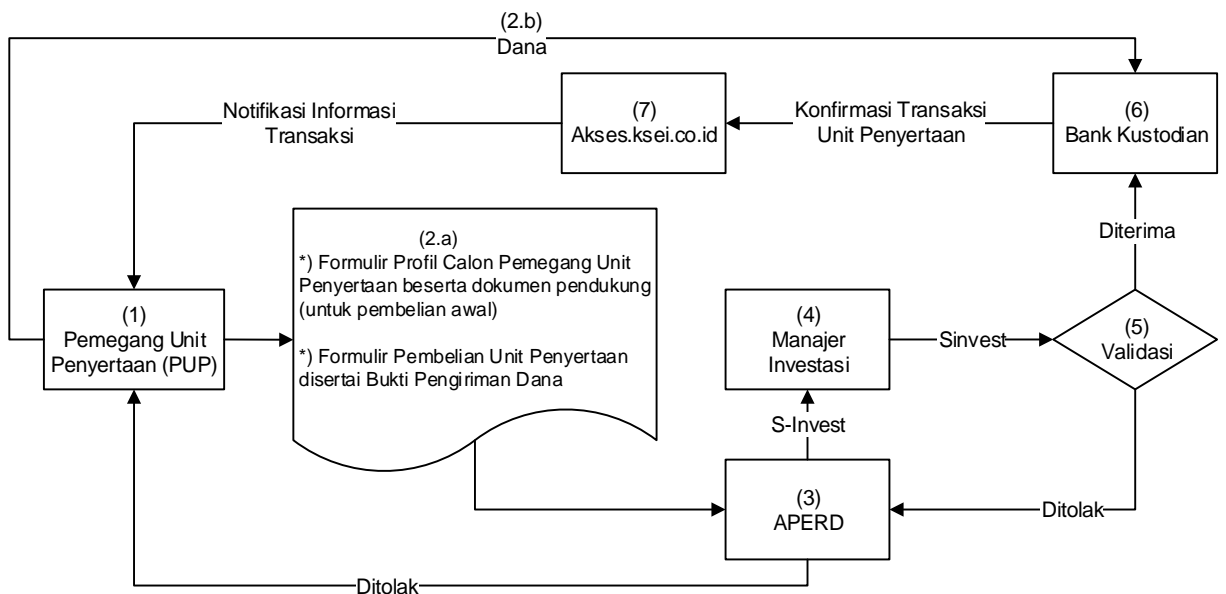

*) Dalam hal Manajer Investasi atau Agen Penjual Efek Reksa Dana yang ditunjuk oleh Manajer Investasi (jika ada) di bawah koordinasi Manajer Investasi menyediakan sistem elektronik, Pemegang Unit Penyertaan dapat menggunakan Formulir Profil Calon Pemegang Unit Penyertaan dan Formulir Pembelian Unit Penyertaan berbentuk formulir elektronik yang disertai dengan bukti pengiriman dana dengan menggunakan sistem elektronik yang disediakan oleh Manajer Investasi atau Agen Penjual Efek Reksa Dana yang ditunjuk oleh Manajer Investasi (jika ada)

17.2. SKEMA PENJUALAN KEMBALI UNIT PENYERTAAN

a. Tanpa melalui Agen Penjual Efek Reksa Dana (APERD)

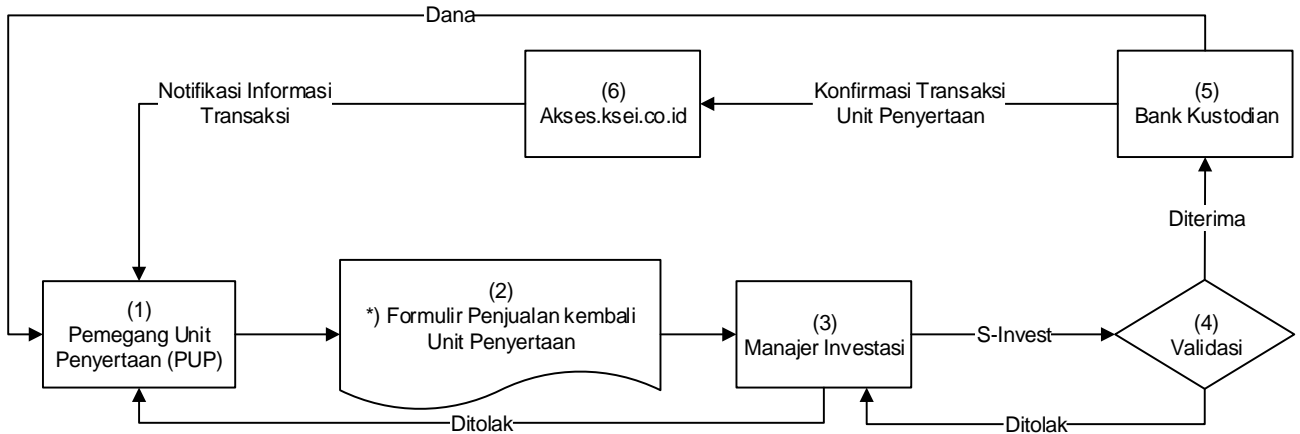

b. Melalui Agen Penjual Efek Reksa Dana (APERD) (jika ada)

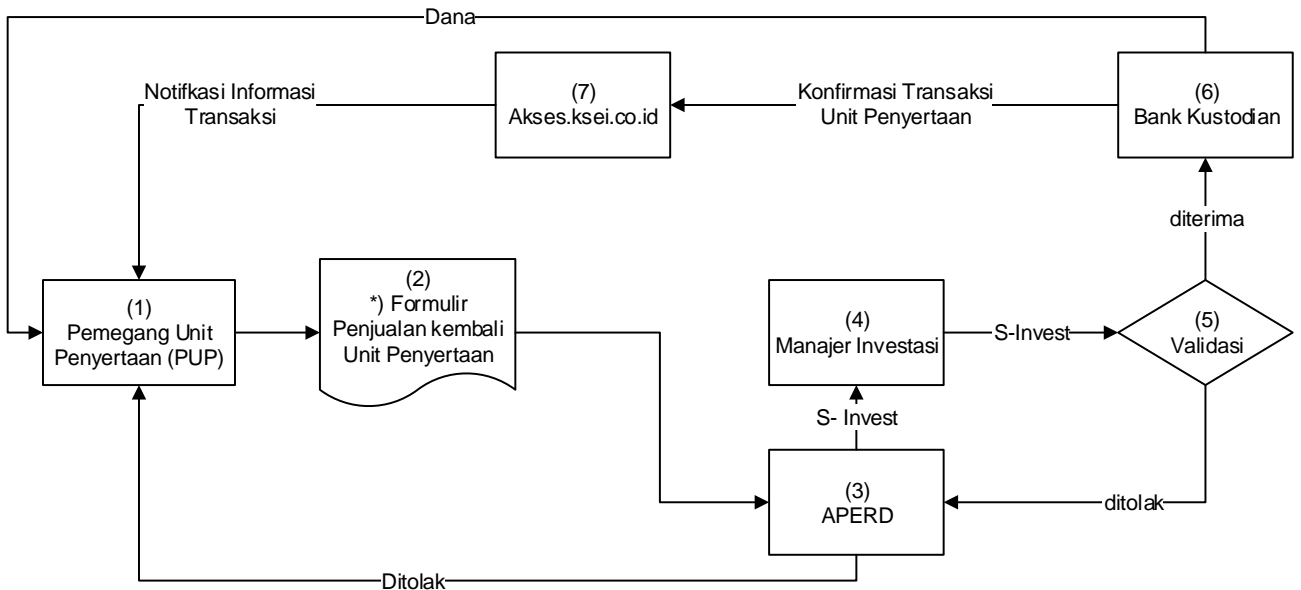

*) Dalam hal Manajer Investasi atau Agen Penjual Efek Reksa Dana yang ditunjuk oleh Manajer Investasi (jika ada) di bawah koordinasi Manajer Investasi menyediakan sistem elektronik, Pemegang Unit Penyertaan dapat menyampaikan Formulir Penjualan Kembali Unit Penyertaan berbentuk formulir elektronik dengan menggunakan sistem elektronik yang disediakan oleh Manajer Investasi atau Agen Penjual Efek Reksa Dana yang ditunjuk oleh Manajer Investasi (jika ada).

17.3. SKEMA PENGALIHAN INVESTASI

a. Tanpa melalui Agen Penjual Efek Reksa Dana (APERD)

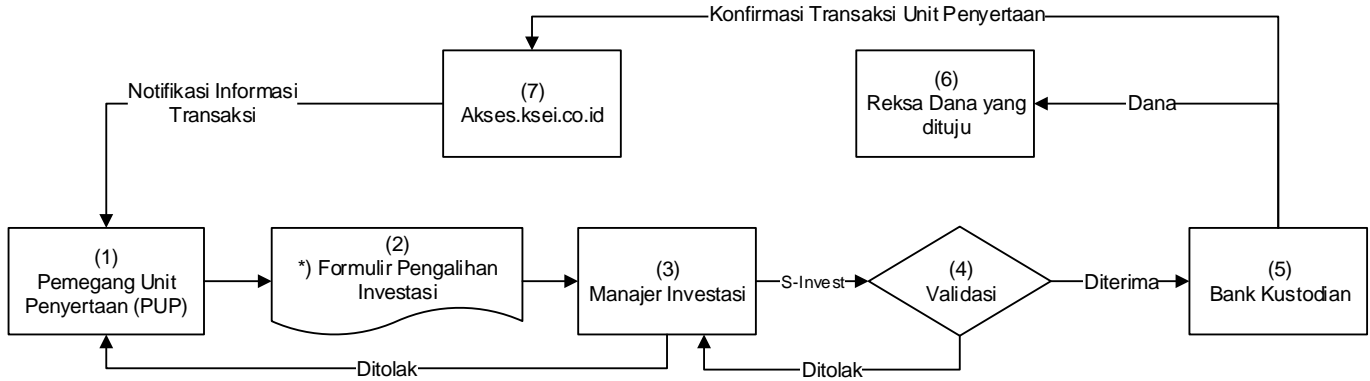

b. Melalui Agen Penjual Efek Reksa Dana (APERD) (jika ada)

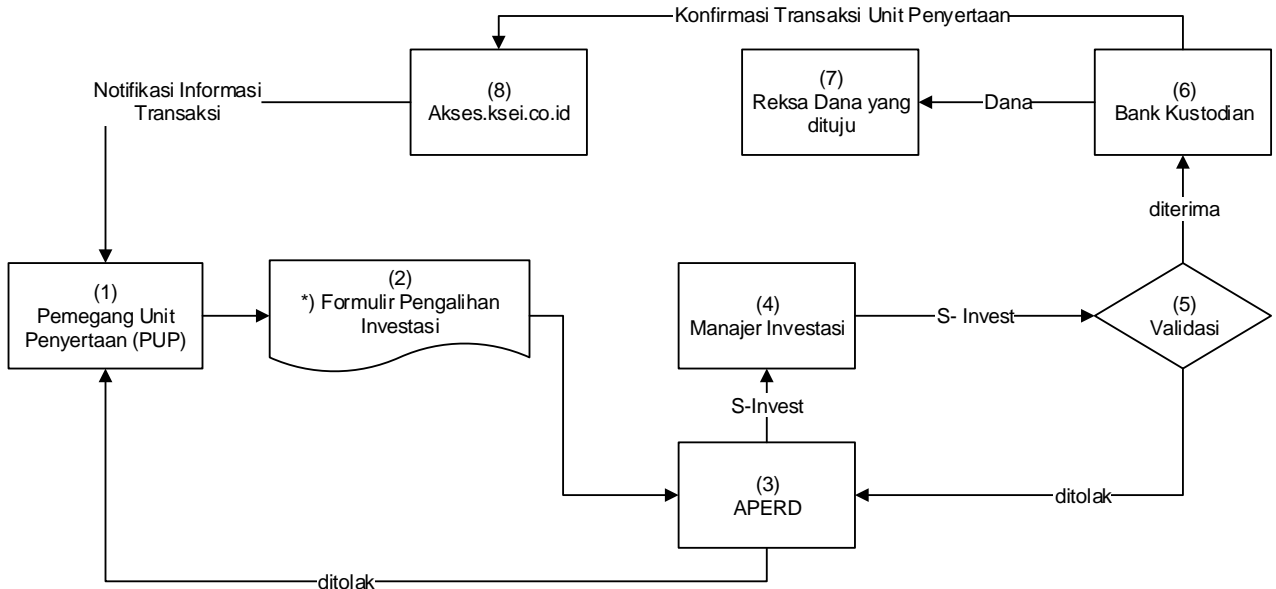

*) Dalam hal Manajer Investasi atau Agen Penjual Efek Reksa Dana yang ditunjuk oleh Manajer Investasi (jika ada) di bawah koordinasi Manajer Investasi menyediakan sistem elektronik, Pemegang Unit Penyertaan dapat menyampaikan Formulir Pengalihan Investasi berbentuk formulir elektronik dengan menggunakan sistem elektronik yang disediakan oleh Manajer Investasi atau Agen Penjual Efek Reksa Dana yang ditunjuk oleh Manajer Investasi (jika ada).

Sistem Pengelolaan Investasi Terpadu atau disingkat **S-INVEST** adalah sistem atau sarana elektronik terpadu yang mengintegrasikan seluruh proses Transaksi Produk Investasi, Transaksi Aset Dasar, dan pelaporan di industri pengelolaan investasi.

BAB XVIII
PENYELESAIAN PENGADUAN PEMEGANG UNIT PENYERTAAN

18.1. PENGADUAN

- i. Pengaduan adalah ungkapan ketidakpuasan Pemegang Unit Penyertaan yang disebabkan oleh adanya kerugian dan/atau potensi kerugian finansial pada Pemegang Unit Penyertaan yang diduga karena kesalahan atau kelalaian Manajer Investasi dan/atau Bank Kustodian, sesuai dengan kedudukannya, kewenangan, tugas dan kewajibannya masing-masing sesuai Kontrak dan peraturan perundang-undangan yang berlaku bagi Manajer Investasi dan/atau Bank Kustodian.
- ii. Pengaduan oleh Pemegang Unit Penyertaan disampaikan kepada Manajer Investasi, yang wajib diselesaikan oleh Manajer Investasi dengan mekanisme sebagaimana dimaksud dalam angka 18.2. di bawah.
- iii. Dalam hal pengaduan tersebut berkaitan dengan fungsi Bank Kustodian, maka Manajer Investasi akan menyampaikannya kepada Bank Kustodian, dan Bank Kustodian wajib menyelesaikan pengaduan dengan mekanisme sebagaimana dimaksud pada angka 18.2. Prospektus.

18.2. MEKANISME PENYELESAIAN PENGADUAN

- i. Dengan tunduk pada ketentuan butir 18.1. di atas, Manajer Investasi dan/atau Bank Kustodian akan melayani adanya Pengaduan Pemegang Unit Penyertaan. Dalam hal Pengaduan tersebut berkaitan dengan Bank Kustodian atau pihak lain, maka Manajer Investasi akan menyampaikannya kepada Bank Kustodian atau pihak lainnya dan wajib segera menyelesaikan Pengaduan sesuai dengan mekanisme Pengaduan sebagaimana diatur dalam Kontrak Investasi Kolektif dan Prospektus. Penyelesaian Pengaduan yang dilakukan oleh Bank Kustodian wajib ditembuskan kepada Manajer Investasi.
- ii. Manajer Investasi dan/atau Bank Kustodian wajib segera menindaklanjuti dan menyelesaikan pengaduan Pemegang Unit Penyertaan yang disampaikan secara lisan paling lambat 5 (lima) Hari Kerja sejak pengaduan diterima.
- iii. Dalam hal Manajer Investasi dan/atau Bank Kustodian membutuhkan dokumen pendukung atas pengaduan yang disampaikan oleh Pemegang Unit Penyertaan secara lisan sebagaimana dimaksud pada butir ii di atas, Manajer Investasi dan/atau Bank Kustodian meminta kepada Pemegang Unit Penyertaan untuk menyampaikan Pengaduan secara tertulis dengan melampirkan dokumen pendukung yang diperlukan.
- iv. Manajer Investasi dan/atau Bank Kustodian akan segera menindaklanjuti dan menyelesaikan Pengaduan Pemegang Unit Penyertaan paling lambat 10 (sepuluh) Hari Kerja setelah tanggal penerimaan Pengaduan
- v. Manajer Investasi dan/atau Bank Kustodian dapat memperpanjang jangka waktu sebagaimana dimaksud dalam butir iv di atas sesuai dengan syarat dan ketentuan yang diatur dalam POJK Tentang Pelindungan Konsumen dan Masyarakat di Sektor Jasa Keuangan.
- vi. Perpanjangan jangka waktu penyelesaian Pengaduan sebagaimana dimaksud pada butir v di atas akan diberitahukan secara tertulis kepada Pemegang Unit Penyertaan yang mengajukan pengaduan sebelum jangka waktu sebagaimana dimaksud pada butir v berakhir.
- vii. Manajer Investasi dan/atau Bank Kustodian menyediakan informasi mengenai status Pengaduan Pemegang Unit Penyertaan melalui berbagai sarana komunikasi yang disediakan oleh Manajer Investasi /atau Bank Kustodian antara lain melalui surat atau telepon.

18.3. PENYELESAIAN PENGADUAN

- i. Manajer Investasi dan/atau Bank Kustodian dapat melakukan penyelesaian Pengaduan sesuai dengan ketentuan internal yang mengacu pada ketentuan-ketentuan sebagaimana diatur dalam POJK Tentang Pelindungan Konsumen dan Masyarakat di Sektor Jasa Keuangan jo. POJK Tentang Layanan Pengaduan Konsumen di Sektor Jasa Keuangan.
- ii. Selain penyelesaian pengaduan sebagaimana dimaksud dalam butir 18.1. di atas, Pemegang Unit Penyertaan dapat memanfaatkan layanan pengaduan yang disediakan oleh OJK untuk upaya penyelesaian melalui mekanisme yang diatur dalam POJK Tentang Pelindungan Konsumen dan Masyarakat di Sektor Jasa Keuangan jo. POJK Tentang Penyelenggaraan Layanan Konsumen dan Masyarakat di Sektor Jasa Keuangan oleh Otoritas Jasa Keuangan.

18.4. PENYELESAIAN SENGKETA

Dalam hal tidak tercapai kesepakatan penyelesaian Pengaduan, Pemegang Unit Penyertaan dan Manajer Investasi dan/atau Agen Penjual Efek Reksa Dana yang ditunjuk oleh Manajer Investasi (jika ada) dan/atau Bank Kustodian akan melakukan penyelesaian sengketa dengan mekanisme penyelesaian sengketa berupa arbitrase melalui Lembaga Alternatif Penyelesaian Sengketa (LAPS) Sektor Jasa Keuangan yang telah memperoleh persetujuan dari OJK dengan syarat, ketentuan dan tata cara sebagaimana dimaksud dalam POJK Tentang Lembaga Alternatif Penyelesaian Sengketa Sektor Jasa Keuangan serta sesuai dengan peraturan mengenai prosedur penyelesaian sengketa yang diterbitkan oleh LAPS dan telah disetujui oleh OJK, dan mengacu kepada Undang-Undang Nomor 30 Tahun 1999 (seribu sembilan ratus sembilan puluh sembilan) tentang Arbitrase Dan Alternatif Penyelesaian Sengketa, berikut semua perubahannya (“Undang-Undang Arbitrase dan Alternatif Penyelesaian Sengketa”) sebagaimana relevan.

BAB XIX
PENYEBARLUASAN PROSPEKTUS DAN FORMULIR PEMBELIAN UNIT PENYERTAAN

- 19.1.** Informasi, Prospektus, Formulir Profil Calon Pemegang Unit Penyertaan Reksa Dana dan Formulir Pembelian Unit Penyertaan SUCORINVEST FLEXI FUND (jika ada) dapat diperoleh di kantor Manajer Investasi serta Agen-Agen Penjual Efek Reksa Dana yang ditunjuk oleh Manajer Investasi (jika ada). Hubungi Manajer Investasi untuk keterangan lebih lanjut.
- 19.2.** Untuk menghindari keterlambatan dalam pengiriman Laporan Bulanan SUCORINVEST FLEXI FUND dalam hal diminta Pemegang Unit Penyertaan, serta informasi lainnya mengenai investasi, Pemegang Unit Penyertaan diharapkan untuk memberitahu secepatnya mengenai perubahan alamat kepada Manajer Investasi atau Agen Penjual Efek Reksa Dana yang ditunjuk oleh Manajer Investasi.

MANAJER INVESTASI



PT. SUCORINVEST ASSET MANAGEMENT

Equity Tower Lt. 31
Jl. Jend. Sudirman Kav. 52-53
Jakarta 12190
Telepon (62-21) 29960800
Faksimili (62-21) 57973929

BANK KUSTODIAN



Bank Kustodian

PT Bank HSBC Indonesia

World Trade Center 3 Lantai 8
JL Jend Sudirman Kav 29-31
Jakarta 12920
Telepon : (62-21) 5291-4901
Faksimili : (62-21) 2922 9696 / 2922 9697

BAB XX
PENDAPAT AKUNTAN TENTANG LAPORAN KEUANGAN TAHUNAN

lihat halaman selanjutnya

REKSA DANA SUCORINVEST FLEXI FUND

**Laporan Keuangan
Beserta Laporan Auditor Independen
Pada Tanggal Dan Untuk Tahun Yang Berakhir
31 Desember 2024**

***Financial Statements
With Independent Auditors' Report
As of And For The Year Ended
December 31, 2024***

**REKSA DANA SUCORINVEST FLEXI FUND
LAPORAN KEUANGAN
BESERTA LAPORAN AUDITOR INDEPENDEN
PADA TANGGAL DAN
UNTUK TAHUN YANG BERAKHIR
31 DESEMBER 2024**

**REKSA DANA SUCORINVEST FLEXI FUND
FINANCIAL STATEMENTS
WITH INDEPENDENT AUDITORS' REPORT
AS OF AND
FOR THE YEAR ENDED
DECEMBER 31, 2024**

Daftar Isi

Table of Contents

	Halaman/ Page	
Surat Pernyataan Manajer Investasi		<i>Investment Manager Statements Letter</i>
Surat Pernyataan Bank Kustodian		<i>Custodian Bank Statements Letter</i>
Laporan Auditor Independen		<i>Independent Auditors' Report</i>
Laporan Keuangan		<i>Financial Statements</i>
Laporan Posisi Keuangan	1	<i>Statements of Financial Position</i>
Laporan Laba Rugi dan Penghasilan Komprehensif Lain	2	<i>Statements of Profit or Loss and Other Comprehensive Income</i>
Laporan Perubahan Aset Bersih	3	<i>Statements of Changes in Net Assets</i>
Laporan Arus Kas	4	<i>Statements of Cash Flows</i>
Catatan atas Laporan Keuangan	5 - 38	<i>Notes to the Financial Statements</i>
Informasi Keuangan Tambahan	39	<i>Additional Financial Information</i>

**SURAT PERNYATAAN MANAJER INVESTASI
TENTANG TANGGUNG JAWAB ATAS
LAPORAN KEUANGAN
PADA TANGGAL DAN
UNTUK TAHUN YANG BERAKHIR
31 DESEMBER 2024**

**INVESTMENT MANAGER'S STATEMENT
REGARDING THE RESPONSIBILITY FOR
THE FINANCIAL STATEMENTS
AS OF AND
FOR THE YEAR ENDED
DECEMBER 31, 2024**

REKSA DANA SUCORINVEST FLEXI FUND

REKSA DANA SUCORINVEST FLEXI FUND

Yang bertanda tangan di bawah ini:

Nama : Fajrin Noor Hermansyah
 Alamat Kantor : Equity Tower Lantai 31,
 Jl. Jend Sudirman Kav 52-53
 Jakarta 12190
 Nomor telepon : 021-29960800
 Jabatan : Direktur

The undersigned:

Name : Fajrin Noor Hermansyah
 Office address : Equity Tower, 31st Floor
 Jl. Jend Sudirman Kav 52-53
 Jakarta 12190.
 Phone number : 021-29960800
 Title : Director

Menyatakan bahwa:

- Manajer Investasi bertanggung jawab atas penyusunan dan penyajian laporan keuangan Reksa Dana Sucorinvest Flexi Fund ("Reksa Dana") untuk tahun yang berakhir pada tanggal 31 Desember 2024 sesuai dengan tugas dan tanggung jawabnya sebagai Manajer Investasi sebagaimana tercantum dalam Kontrak Investasi Kolektif Reksa Dana serta sesuai dengan Surat Edaran Otoritas Jasa Keuangan (OJK) No. S-469/D.04/2013 tertanggal 24 Desember 2013 perihal Laporan Keuangan Tahunan Produk Investasi Berbentuk Kontrak Investasi Kolektif (KIK);
- Laporan keuangan Reksa Dana telah disusun dan disajikan sesuai dengan Standar Akuntansi Keuangan di Indonesia;
- Sesuai dengan tugas dan tanggung jawab kami sebagai Manajer Investasi sebagaimana disebutkan dalam butir 1 diatas, kami menyatakan bahwa:
 - Semua informasi dalam laporan keuangan Reksa Dana telah dimuat secara lengkap dan benar, dan;
 - Laporan keuangan Reksa Dana tidak mengandung informasi atau fakta material yang tidak benar, dan tidak menghilangkan informasi atau fakta material.
- Manajer Investasi bertanggung jawab atas sistem pengendalian internal dalam Reksa Dana sesuai dengan tugas dan tanggung jawabnya sebagai Manajer Investasi sebagaimana tercantum dalam Kontrak Investasi Kolektif Reksa Dana.

Declare that:

- Investment Manager is responsible for the preparation and presentation of the financial statements of Reksa Dana Sucorinvest Flexi Fund (the "Mutual Fund") for year ended December 31, 2024 in accordance with the duties and responsibilities as the Investment Manager as stated in the Collective Investment Contract of Mutual Funds and in accordance with the Circular letter of the Financial Services Authority (FSA) No. S-469/D.04/2013 dated December 24, 2013 regarding the Annual Financial Statements of Investment Products in the form of Collective Investment Contracts (CIC);
- The financial statements of the Mutual Fund have been prepared and presented in accordance with Indonesian Financial Accounting Standards;
- In line with our duties and responsibilities as the Investment Manager, as stated in point 1 above, we declare that:
 - All information has been fully and correctly disclosed in the financial statements of the Mutual Fund, and;
 - The financial statements of the Mutual Fund do not contain materially misleading information or facts, and do not conceal any information or facts.
- The Investment Manager is responsible for the internal control system of the Mutual Fund. In accordance with its duties and responsibilities as Investment Manager as stated in the Collective Investment Contract of the Mutual Fund.

Demikian pernyataan ini dibuat dengan sebenarnya.

This statement has been made truthfully.

Jakarta, 19 Maret 2025 / March 19, 2025
 Atas nama dan mewakili Direksi/For and on behalf of Investment Manager
PT Sucorinvest Asset Management



51AMX184610542

Fajrin Noor Hermansyah
 Direktur / Director



**SURAT PERNYATAAN BANK KUSTODIAN
TENTANG TANGGUNG JAWAB ATAS
LAPORAN KEUANGAN
PADA TANGGAL DAN
UNTUK TAHUN YANG BERAKHIR
31 DESEMBER 2024**

REKSA DANA SUCORINVEST FLEXI FUND

Yang bertanda tangan di bawah ini:

Nama : Lenna Akmal
Alamat Kantor : World Trade Center 3, Lantai 8
Jl. Jendral Sudirman Kav 29-31
Jakarta 12920
Nomor telepon : 021-52914928
Jabatan : Senior Vice President,
Investor Services Head

Bertindak berdasarkan *Power of Attorney* tertanggal 20 Juni 2024 dengan demikian sah mewakili PT Bank HSBC Indonesia, menyatakan bahwa:

1. Sesuai dengan Surat Edaran Bapepam & LK No: SE-02/BL/2011 kepada seluruh Direksi Manajer Investasi dan Bank Kustodian Produk Investasi Berbasis Kontrak Investasi Kolektif (KIK) tertanggal 30 Maret 2011 dan Surat Otoritas Jasa Keuangan No. S-469/D.04/2013 tanggal 24 Desember 2013 perihal Laporan Keuangan Tahunan Produk Investasi berbentuk (KIK) dan Keputusan Kepala Department Pengawasan Pasar Modal 2A Nomor: KEP-04/PM.21/2014 tanggal 7 Oktober 2014 tentang Pihak Berelasi Terkait Pengelolaan Reksa Dana Berbentuk Kontrak Investasi Kolektif, PT Bank HSBC Indonesia dalam kapasitasnya sebagai bank kustodian dari Reksa Dana Sucorinvest Flexi Fund ("Reksa Dana") bertanggung jawab terhadap penyusunan dan penyajian Laporan Keuangan Reksa Dana.
2. Laporan Keuangan Reksa Dana telah disusun dan disajikan sesuai dengan Standar Akuntansi di Indonesia.
3. Bank Kustodian hanya bertanggung jawab atas Laporan Keuangan Reksa Dana ini sejauh kewajiban dan tanggung jawabnya sebagai Bank Kustodian Reksa Dana seperti ditentukan dalam KIK.
4. Dengan memperhatikan alinea tersebut di atas, Bank Kustodian menegaskan bahwa:
 - a. Semua informasi yang diketahui dalam kapasitasnya sebagai Bank Kustodian Reksa Dana telah diberitahukan sepenuhnya dan dengan benar dalam Laporan Keuangan Reksa Dana; dan
 - b. Laporan Keuangan Reksa Dana, berdasarkan pengetahuan terbaik Bank Kustodian, tidak berisi informasi atau fakta yang material yang salah, dan tidak menghilangkan informasi atau fakta yang material yang akan atau harus diketahuinya dalam kapasitasnya sebagai Bank Kustodian Reksa Dana.

**CUSTODIAN BANK'S STATEMENT
REGARDING THE RESPONSIBILITY FOR
THE FINANCIAL STATEMENTS
AS OF AND
FOR THE YEAR ENDED
DECEMBER 31, 2024**

REKSA DANA SUCORINVEST FLEXI FUND

The undersigned:

Nama : Lenna Akmal
Alamat Kantor : World Trade Center 3, Lantai 8
Jl. Jendral Sudirman Kav 29-31
Jakarta 12920
Nomor telepon : 021-52914928
Jabatan : Senior Vice President,
Investor Services Head

Act based on Power Attorney dated June 20, 2024 therefore validly acting for and on behalf of PT Bank HSBC Indonesia, declare that:

1. Pursuant to the Circular Letter of Bapepam & LK No: SE-02/BL/2011 addressed to all Directors of Investment Managers and Custodian Banks of Investment Product under CIC dated 30 March 2011, the Financial Services Authority Letter No. S-469/D.04/2013 dated 24th December 2013 regarding the Annual Financial Statements of Investment Products in form of Collective Investment Contract (CIC) and Decree of the Head of Capital Market Supervision Department 2A Number: KEP-04/PM.21/2014 dated 7th October 2014 regarding Related Parties to the Management of Mutual Fund in Form of Collective Investment Contract, PT Bank HSBC Indonesia in its capacity as the custodian bank of Reksa Dana Sucorinvest Flexi Fund (the "Fund") is responsible for the preparation and presentation of the financial statements of the Fund.
2. The financial statements of the Mutual Fund have been prepared and presented in accordance with Indonesian Financial Accounting Standards.
3. The Custodian Bank is only responsible for these financial statements of the Fund to the extent of its obligations and responsibilities as a Custodian Bank of the Fund as set out in the CIC.
4. Subject to the foregoing paragraphs, the Custodian Bank confirms that:
 - a. All information which is known to it in its capacity as Custodian Bank of the Fund has been completely and correctly disclosed in these financial statement of the Fund; and
 - b. These financial Statements of the Fund, do not to the best of its knowledge, contain false material information or facts, nor do they omit material information or facts which would or should be known to it in its capacity as Custodian Bank of the Fund.

PT Bank HSBC Indonesia

World Trade Center (WTC) 3 Lantai 9 Jl. Jend. Sudirman Kav. 29-31, Karet, Setiabudi, Jakarta Selatan 12920
Telp: +62 21 2554 5800, Fax: +62 21 520 7580

PT Bank HSBC Indonesia berizin dan diawasi oleh Otoritas Jasa Keuangan (OJK).

5. Bank Kustodian memberlakukan prosedur pengendalian internal dalam mengadministrasikan Reksa Dana, sesuai dengan kewajiban dan tanggung jawabnya seperti yang ditentukan dalam KIK.

5. *The Custodian Bank applies its internal control procedures in administering the Fund, in accordance with its obligations and responsibilities set out in the CIC.*

**Jakarta, 19 Maret 2025/
Jakarta, March 19, 2025**
Untuk dan atas nama Bank Kustodian
For and on behalf of Custodian Bank
PT Bank HSBC Indonesia



Lenna Akmal
Senior Vice President, Investor Services Head

Laporan Auditor Independen

Laporan No. 00156/2.0853/AU.1/09/0169-2/1/III/2025

**Pemegang Unit Penyertaan, Manajer Investasi dan
Bank Kustodian
Reksa Dana Sucorinvest Flexi Fund****Opini**

Kami telah mengaudit laporan keuangan Reksa Dana Sucorinvest Flexi Fund ("Reksa Dana"), yang terdiri dari laporan posisi keuangan tanggal 31 Desember 2024, serta laporan laba rugi dan penghasilan komprehensif lain, laporan perubahan aset bersih, dan laporan arus kas untuk tahun yang berakhir pada tanggal tersebut, serta catatan atas laporan keuangan, termasuk ikhtisar kebijakan akuntansi yang material.

Menurut opini kami, laporan keuangan terlampir menyajikan secara wajar, dalam semua hal yang material, posisi keuangan Reksa Dana tanggal 31 Desember 2024, serta kinerja keuangan dan arus kasnya untuk tahun yang berakhir pada tanggal tersebut, sesuai dengan Standar Akuntansi Keuangan di Indonesia.

Basis Opini

Kami melaksanakan audit kami berdasarkan Standar Audit yang ditetapkan oleh Institut Akuntan Publik Indonesia. Tanggung jawab kami menurut standar tersebut diuraikan lebih lanjut dalam paragraf Tanggung Jawab Auditor terhadap Audit atas Laporan Keuangan pada laporan kami. Kami independen terhadap Reksa Dana berdasarkan ketentuan etika yang relevan dalam audit kami atas laporan keuangan di Indonesia, dan kami telah memenuhi tanggung jawab etika lainnya berdasarkan ketentuan tersebut. Kami yakin bahwa bukti audit yang telah kami peroleh adalah cukup dan tepat untuk menyediakan suatu basis bagi opini audit kami.

Independent Auditors' Report

Report No. 00156/2.0853/AU.1/09/0169-2/1/III/2025

**The Unit Holders, Investment Manager and
Custodian Bank
Reksa Dana Sucorinvest Flexi Fund****Opinion**

We have audited the financial statements of Reksa Dana Sucorinvest Flexi Fund (the "Mutual Fund"), which comprise the statements of financial position as of December 31, 2024, and the statements of profit or loss and other comprehensive income, statements of changes in net assets, and statements of cash flows for the year then ended, and notes to the financial statements, including a summary of material accounting policies.

In our opinion, the accompanying financial statements present fairly, in all material respects, the financial position of Reksa Dana as of December 31, 2024, and its financial performance and its cash flows for the year then ended, in accordance with Indonesian Financial Accounting Standards.

Basis for Opinion

We conducted our audit in accordance with Standards on Auditing established by the Indonesian Institute of Certified Public Accountants. Our responsibilities under those standards are further described in the Auditors' Responsibilities for the Audit of the Financial Statements paragraph of our report. We are independent of the Mutual Fund in accordance with the ethical requirements that are relevant to our audit of the financial statements in Indonesia, and we have fulfilled our other ethical responsibilities in accordance with these requirements. We believe that the audit evidence we have obtained is sufficient and appropriate to provide a basis for our opinion.

Hal Audit Utama

Hal audit utama adalah hal-hal yang, menurut pertimbangan profesional kami, merupakan hal yang paling signifikan dalam audit kami atas laporan keuangan periode ini. Hal audit utama tersebut disampaikan dalam konteks audit kami atas laporan keuangan secara keseluruhan, dan dalam merumuskan opini kami atas laporan keuangan terkait, dan kami tidak menyatakan suatu opini terpisah atas hal audit utama tersebut. Untuk hal audit utama di bawah ini, penjelasan kami tentang bagaimana audit kami merespons hal tersebut disampaikan dalam konteks tersebut.

Kami telah memenuhi tanggung jawab yang diuraikan dalam paragraf Tanggung Jawab Auditor terhadap Audit atas Laporan Keuangan pada laporan kami, termasuk sehubungan dengan hal audit utama yang dikomunikasikan di bawah ini. Oleh karena itu, audit kami mencakup pelaksanaan prosedur yang didesain untuk merespon penilaian kami atas risiko kesalahan penyajian material dalam laporan keuangan terlampir. Hasil prosedur audit kami, termasuk prosedur yang dilakukan untuk merespon hal audit utama di bawah ini, menyediakan basis bagi opini kami atas laporan keuangan terlampir.

Penilaian dan keberadaan Portofolio Efek.

Portofolio efek merupakan bagian signifikan dari Aset Reksa Dana pada tanggal 31 Desember 2024.

Kami fokus pada penilaian dan keberadaan atas portofolio efek. Jumlah portofolio efek yaitu efek ekuitas dan efek utang Reksa Dana masing-masing adalah sebesar Rp108.445.290.951 dan Rp21.465.590.794 atau sebesar 70,56% dan 13,97% dari total aset Reksa Dana. Pengungkapan sehubungan dengan nilai wajar portofolio efek disajikan dalam Catatan 4 pada laporan keuangan atas portofolio efek pada tanggal 31 Desember 2024.

Key Audit Matters

Key audit matters are those matters that, in our professional judgment, were of most significance in our audit of the financial statements of the current period. Such key audit matters were addressed in the context of our audit of the financial statements taken as a whole, and in forming our opinion thereon, and we do not provide a separate opinion on such key audit matters. For the key audit matters below, our description of how our audit addressed such key audit matters is provided in such context.

We have fulfilled the responsibilities described in the Auditors' Responsibilities for the Audit of the Financial Statements paragraph of our report, including in relation to the key audit matters communicated below. Accordingly, our audit included the performance of procedures designed to respond to our assessment of the risks of material misstatement of the accompanying financial statements. The results of our audit procedures, including the procedures performed to address the key audit matters below, provide the basis for our opinion on the accompanying financial statements.

Valuation and existence of Investment Portfolio.

Investment portfolio constitutes a significant portion of Mutual Fund's Assets as of December 31, 2024.

We focus on the valuation and existence of investment portfolio. The total investment portfolio of equity instruments and debt instruments of the Mutual Fund is amounting to Rp108,445,290,951 and Rp21,465,590,794 or 70.56% and 13.97% of the total Mutual Fund's assets. Disclosures relating to the fair value of the investment portfolio are presented in Note 4 to the financial statements on the investment portfolio as of December 31, 2024.

Hal Audit Utama (lanjutan)

Respon Audit

- Kami menilai kesesuaian kebijakan akuntansi yang diterapkan Reksa Dana termasuk yang relevan dengan nilai wajar portofolio efek dengan Standar Akuntansi Keuangan;
- Melakukan rekonsiliasi data portofolio efek dengan sistem pengelolaan investasi terpadu (S-Invest);
- Secara sampel, kami membandingkan nilai wajar portofolio efek berdasarkan laporan keuangan yang kami terima dari Bank Kustodian dan Manajer Investasi dengan harga pasar yang dikeluarkan Bursa Efek Indonesia pada tanggal 30 Desember 2024 (hari terakhir bursa);
- Secara sampel, kami memeriksa transaksi pembelian dan penjualan atas portofolio efek Reksa Dana untuk tahun yang berakhir 31 Desember 2024;
- Secara sampel, kami memeriksa dokumen terkait penerimaan investasi berupa pendapatan dividen dan pendapatan bunga dan bagi hasil dan melakukan perhitungan matematis ulang atas pendapatan investasi berupa keuntungan/kerugian yang telah/belum direalisasi untuk tahun yang berakhir 31 Desember 2024; dan
- Kami mengevaluasi pengungkapan atas portofolio efek pada laporan keuangan, berdasarkan pemahaman yang diperoleh dari pengujian kami, terhadap Standar Akuntansi Keuangan.

Hal Lain

Audit kami atas laporan keuangan Reksa Dana Sucorinvest Flexi Fund tanggal 31 Desember 2024, serta untuk tahun yang berakhir pada tanggal tersebut terlampir, dilaksanakan dengan tujuan untuk merumuskan suatu opini atas laporan keuangan Reksa Dana tersebut secara keseluruhan. Informasi keuangan tambahan Reksa Dana Sucorinvest Flexi Fund terlampir, yang menyajikan ikhtisar rasio keuangan untuk tahun yang berakhir 31 Desember 2024, disajikan untuk tujuan analisis tambahan dan bukan merupakan bagian dari laporan keuangan Reksa Dana terlampir yang diharuskan menurut Standar Akuntansi Keuangan di Indonesia. Informasi Keuangan tambahan Reksa Dana merupakan tanggung jawab manajemen serta dihasilkan dari dan berkaitan secara langsung dengan catatan akuntansi dan catatan lainnya yang mendasarinya yang digunakan untuk menyusun laporan keuangan Reksa Dana terlampir.

Key Audit Matters (continued)

Audit Response

- *We assist the suitability of the accounting policies implemented by the Mutual Fund including those relevant to the fair value of investment portfolio with Financial Accounting Standards;*
- *Reconciling investment portfolio data with the integrated investment management system (S-Invest);*
- *In sampling basis, we compare the fair value of the investment portfolio based on the financial reports we received from the Custodian Bank and Investment Manager with the market price published by the Indonesia Stock Exchange on December 30, 2024 (the last day of the exchange);*
- *In sampling basis, we examine purchase and sale transactions for the Mutual Fund's securities portfolio for the year ended December 31, 2024;*
- *In sampling basis, we examined documents related to investment receipts in the form of dividend income and interest and profit sharing income and performed mathematical recalculations of investment income in the form of realized/unrealized profit/loss for the year ended December 31 2024; and*
- *We evaluate disclosure of investment portfolio in the financial statements, based on insights obtained from our examination, of Financial Accounting Standards.*

Other Matters

Our audit of the accompanying financial statements of Reksa Dana Sucorinvest Flexi Fund as of December 31, 2024, and for the year ended were performed with the purpose of forming an opinion on such financial statements taken as a whole. The accompanying supplementary financial information Reksa Dana Sucorinvest Flexi Fund, which present the summary of financial ratio for the year ended December 31, 2024, is presented for the purposes of additional analysis and is not a required part of the accompanying Mutual Fund's financial statements under Indonesian Financial Accounting Standards. The Supplementary Financial Information is the responsibility of management and was derived from and relates directly to the underlying accounting and other records used to prepare the accompanying Mutual Fund's financial statements.

Tanggung Jawab Manajer Investasi dan Bank Kustodian serta Pihak yang Bertanggung Jawab atas Tata Kelola terhadap Laporan Keuangan

Manajer Investasi dan Bank Kustodian bertanggung jawab atas penyusunan dan penyajian wajar laporan keuangan tersebut sesuai dengan Standar Akuntansi Keuangan di Indonesia, dan atas pengendalian internal yang dianggap perlu oleh Manajer Investasi dan Bank Kustodian untuk memungkinkan penyusunan laporan keuangan yang bebas dari kesalahan penyajian material, baik yang disebabkan oleh kecurangan maupun kesalahan.

Dalam penyusunan laporan keuangan, Manajer Investasi dan Bank Kustodian bertanggung jawab untuk menilai kemampuan Reksa Dana dalam mempertahankan kelangsungan usahanya, mengungkapkan, sesuai dengan kondisinya, hal-hal yang berkaitan dengan kelangsungan usaha, dan menggunakan basis akuntansi kelangsungan usaha, kecuali Manajer Investasi dan Bank Kustodian memiliki intensi untuk melikuidasi Reksa Dana atau menghentikan operasi, atau tidak memiliki alternatif yang realistis selain melaksanakannya.

Manajer Investasi dan Bank Kustodian serta pihak yang bertanggung jawab atas tata kelola bertanggung jawab untuk mengawasi proses pelaporan keuangan Reksa Dana.

Tanggung Jawab Auditor terhadap Audit atas Laporan Keuangan

Tujuan kami adalah untuk memperoleh keyakinan memadai tentang apakah laporan keuangan secara keseluruhan bebas dari kesalahan penyajian material, baik yang disebabkan oleh kecurangan maupun kesalahan, dan untuk menerbitkan laporan auditor yang mencakup opini kami. Keyakinan memadai merupakan suatu tingkat keyakinan tinggi, namun bukan merupakan suatu jaminan bahwa audit yang dilaksanakan berdasarkan Standar Audit akan selalu mendeteksi kesalahan penyajian material ketika hal tersebut ada. Kesalahan penyajian dapat disebabkan oleh kecurangan maupun kesalahan dan dianggap material jika, baik secara individual maupun secara agregat, dapat diekspektasikan secara wajar akan mempengaruhi keputusan ekonomi yang diambil oleh pengguna berdasarkan laporan keuangan tersebut.

Sebagai bagian dari suatu audit berdasarkan Standar Audit, kami menerapkan pertimbangan profesional dan mempertahankan skeptisisme profesional selama audit. Kami juga:

Responsibilities of the Investment Manager and Custodian Bank and Those Charged with Governance for the Financial Statements

The Investment Manager and Custodian Bank are responsible for the preparation and fair presentation of the financial statements in accordance with Indonesian Financial Accounting Standards, and for such internal control as the Investment Manager and Custodian Bank determines is necessary to enable the preparation of financial statements that are free from material misstatement, whether due to fraud or error.

In preparing the financial statements, the Investment Manager and Custodian Bank are responsible for assessing the Mutual Fund's ability to continue as a going concern, disclosing, as applicable, matters related to going concern, and using the going concern basis of accounting unless the Investment Manager and Custodian Bank either intends to liquidate the Mutual Fund or to cease operations, or has no realistic alternative but to do so.

The Investment Manager and Custodian Bank and those charged with governance are responsible for overseeing the Mutual Fund's financial reporting process.

Auditors' Responsibilities for the Audit of the Financial Statements

Our objectives are to obtain reasonable assurance about whether the financial statements as a whole are free from material misstatement, whether due to fraud or error, and to issue an auditors' report that includes our opinion. Reasonable assurance is a high level of assurance, but is not a guarantee that an audit conducted in accordance with Standards on Auditing will always detect a material misstatement when it exists. Misstatements can arise from fraud or error and are considered material if, individually or in the aggregate, they could reasonably be expected to influence the economic decisions of users taken on the basis of these financial statements.

As part of an audit in accordance with Standards on Auditing, we exercise professional judgment and maintain professional skepticism throughout the audit. We also:



Tanggung Jawab Auditor terhadap Audit atas Laporan Keuangan (lanjutan)

- Mengidentifikasi dan menilai risiko kesalahan penyajian material dalam laporan keuangan, baik yang disebabkan oleh kecurangan maupun kesalahan, mendesain dan melaksanakan prosedur audit yang responsif terhadap risiko tersebut, serta memperoleh bukti audit yang cukup dan tepat untuk menyediakan basis bagi opini kami. Risiko tidak terdeteksinya kesalahan penyajian material yang disebabkan oleh kecurangan lebih tinggi dari yang disebabkan oleh kesalahan, karena kecurangan dapat melibatkan kolusi, pemalsuan, penghilangan secara sengaja, pernyataan salah, atau pengabaian atas pengendalian internal.
- Memperoleh suatu pemahaman tentang pengendalian internal yang relevan dengan audit untuk mendesain prosedur audit yang tepat sesuai dengan kondisinya, tetapi bukan untuk tujuan menyatakan opini atas keefektifitasan pengendalian internal Reksa Dana.
- Mengevaluasi ketepatan kebijakan akuntansi yang digunakan serta kewajaran estimasi akuntansi dan pengungkapan terkait yang dibuat oleh Manajer Investasi dan Bank Kustodian.
- Menyimpulkan ketepatan penggunaan basis akuntansi kelangsungan usaha oleh Manajer Investasi dan Bank Kustodian dan, berdasarkan bukti audit yang diperoleh, apakah terdapat suatu ketidakpastian material yang terkait dengan peristiwa atau kondisi yang dapat menyebabkan keraguan signifikan atas kemampuan Reksa Dana untuk mempertahankan kelangsungan usahanya. Ketika kami menyimpulkan bahwa terdapat suatu ketidakpastian material, kami diharuskan untuk menarik perhatian dalam laporan auditor kami ke pengungkapan terkait dalam laporan keuangan atau, jika pengungkapan tersebut tidak memadai, harus menentukan apakah perlu untuk memodifikasi opini kami. Kesimpulan kami didasarkan pada bukti audit yang diperoleh hingga tanggal laporan auditor kami. Namun, peristiwa atau kondisi masa depan dapat menyebabkan Reksa Dana tidak dapat mempertahankan kelangsungan usaha.
- Mengevaluasi penyajian, struktur, dan isi laporan keuangan secara keseluruhan, termasuk pengungkapannya, dan apakah laporan keuangan mencerminkan transaksi dan peristiwa yang mendasarinya dengan suatu cara yang mencapai penyajian wajar.

Kami menkomunikasikan kepada Manajer Investasi dan Bank Kustodian mengenai, antara lain, ruang lingkup dan saat yang direncanakan atas audit, serta temuan audit signifikan, termasuk setiap defisiensi signifikan dalam pengendalian internal yang kami identifikasi selama audit kami.

Auditors' Responsibilities for the Audit of the Financial Statements (continued)

- *Identify and assess the risks of material misstatement of the financial statements, whether due to fraud or error, design and perform audit procedures responsive to those risks, and obtain audit evidence that is sufficient and appropriate to provide a basis for our opinion. The risk of not detecting a material misstatement resulting from fraud is higher than for one resulting from error, as fraud may involve collusion, forgery, intentional omissions, misrepresentations, or the override of internal control.*
- *Obtain an understanding of internal control relevant to the audit in order to design audit procedures that are appropriate in the circumstances, but not for the purpose of expressing an opinion on the effectiveness of the Mutual Fund's internal control.*
- *Evaluate the appropriateness of accounting policies used and the reasonableness of accounting estimates and related disclosures made by the Investment Manager and Custodian Bank.*
- *Conclude on the appropriateness of the Investment Manager and Custodian Bank's use of the going concern basis of accounting and, based on the audit evidence obtained, whether a material uncertainty exists related to events or conditions that may cast significant doubt on the Mutual Fund's ability to continue as a going concern. If we conclude that a material uncertainty exists, we are required to draw attention in our auditors' report to the related disclosures in the financial statements or, if such disclosures are inadequate, to modify our opinion. Our conclusions are based on the audit evidence obtained up to the date of our auditors' report. However, future events or conditions may cause the Mutual Fund to cease to continue as a going concern.*
- *Evaluate the overall presentation, structure and content of the financial statements, including the disclosures, and whether the financial statements represent the underlying transactions and events in a manner that achieves fair presentation.*

We communicate with the Investment Manager and Custodian Bank regarding, among other matters, the planned scope and timing of the audit, and significant audit findings, including any significant deficiencies in internal control that we identify during our audit.

Kami juga memberikan suatu pernyataan kepada pihak yang bertanggung jawab atas tata kelola bahwa kami telah mematuhi ketentuan etika yang relevan mengenai independensi, dan mengkomunikasikan seluruh hubungan, serta hal-hal lain yang dianggap secara wajar berpengaruh terhadap independensi kami, dan jika relevan, pengamanan terkait.

Dari hal-hal yang dikomunikasikan kepada pihak yang bertanggung jawab atas tata kelola, kami menentukan hal tersebut yang paling signifikan dalam audit atas laporan keuangan periode kini dan oleh karenanya menjadi hal audit utama. Kami menguraikan hal audit utama dalam laporan auditor kami, kecuali peraturan perundang-undangan melarang pengungkapan publik tentang hal tersebut atau ketika, dalam kondisi yang sangat jarang terjadi, kami menentukan bahwa suatu hal tidak boleh dikomunikasikan dalam laporan kami karena konsekuensi merugikan dari mengomunikasikan hal tersebut akan diekspektasikan secara wajar melebihi manfaat kepentingan publik atas komunikasi tersebut.

We also provide those charged with governance with a statement that we have complied with relevant ethical requirements regarding independence, and to communicate with them all relationships and other matters that may reasonably be thought to bear on our independence, and where applicable, related safeguards.

From the matters communicated with those charged with governance, we determine those matters that were of most significance in the audit of the financial statements of the current period and are therefore the key audit matters. We describe these matters in our auditor's report unless law or regulation precludes public disclosure about the matter or when, in extremely rare circumstances, we determine that a matter should not be communicated in our report because the adverse consequences of doing so would reasonably be expected to outweigh the public interest benefits of such communication.

TJAHJADI & TAMARA



Roy Tamara, S.E., Ak., CPA
Izin Akuntan Publik No. AP.0169/
Public Accountant License No. AP.0169

19 Maret / March 19, 2025



**REKSA DANA SUCORINVEST FLEXI FUND
LAPORAN POSISI KEUANGAN
31 DESEMBER 2024**

(Disajikan dalam Rupiah, kecuali dinyatakan lain)

**REKSA DANA SUCORINVEST FLEXI FUND
STATEMENTS OF FINANCIAL POSITION
DECEMBER 31, 2024**

(Expressed in Rupiah, unless otherwise stated)

	Catatan/ Notes	31 Desember/ December 31, 2024	31 Desember/ December 31, 2023	
ASET				ASSETS
Portofolio efek	2,4			Investment portfolios
Efek ekuitas				Equity instruments
(biaya perolehan				(acquisition cost of
Rp110.342.690.444 dan				Rp110,342,690,444 and
Rp186.623.585.555				Rp186,623,585,555 as of
masing-masing pada tanggal				December 31, 2024 and
31 Desember 2024 dan 2023)	25	108.445.290.951	194.310.086.410	2023, respectively)
Efek utang				Debt instruments
(biaya perolehan				(acquisition cost of
Rp21.377.147.693 dan				Rp21,377,147,693 and
Rp65.124.573.214				Rp65,124,573,214 as of
masing-masing pada tanggal				December 31, 2024 and
31 Desember 2024 dan 2023)	25	21.465.590.794	65.532.412.391	2023, respectively)
Sukuk				Sukuk
(biaya perolehan				(acquisition cost of
Rp1.996.200.000 pada tanggal				Rp1,996,200,000
31 Desember 2023)	25	-	1.999.600.000	as of December 31, 2023)
Instrumen pasar uang		15.000.000.000	2.500.000.000	Money market instruments
Jumlah portofolio efek		144.910.881.745	264.342.098.801	Total investment portfolios
Kas di bank	2,5	914.094.405	1.298.232.898	Cash in banks
Piutang transaksi efek	2,6	6.751.912.222	-	Receivable from securities
				Interest and profit sharing
Piutang bunga dan bagi hasil	2,7	175.786.411	541.731.980	receivables
Piutang lain-lain	2,8	950.428.502	900.504.255	Other receivables
JUMLAH ASET		153.703.103.285	267.082.567.934	TOTAL ASSETS
LIABILITAS				LIABILITIES
Uang muka diterima atas pemesanan				Advance on subscription
unit penyertaan	2,10	53.420.568	15.250.000	of investment units
Liabilitas atas pembelian kembali				Liabilities of redemption
unit penyertaan	2,11	134.281.192	490.559.247	of investment units
Beban akrual	2,12,23	471.327.629	789.196.930	Accrued expenses
Liabilitas atas biaya penjualan				Liabilities of subscription fee
unit penyertaan	2,13	50.001	123.992	of investment units
Liabilitas atas biaya pembelian				Liabilities of redemption fee
kembali unit penyertaan	2,14	480.591	1.393.313	of investment units
Utang pajak	2,9a	8.346.462	13.981.759	Tax payable
Utang lain-lain	2,15	168.861	195.859	Other payables
JUMLAH LIABILITAS		668.075.304	1.310.701.100	TOTAL LIABILITIES
NILAI ASET BERSIH				NET ASSETS VALUE
Jumlah penurunan nilai aset bersih		153.035.027.981	265.771.866.834	Total decrease net asset value
JUMLAH NILAI ASET BERSIH		153.035.027.981	265.771.866.834	TOTAL NET ASSETS VALUE
JUMLAH UNIT PENYERTAAN BEREDAR	16	26.124.914,5959	43.681.621,6033	TOTAL OUTSTANDING INVESTMENT UNITS
NILAI ASET BERSIH PER UNIT PENYERTAAN		5.857,8193	6.084,2949	NET ASSETS VALUE PER INVESTMENT UNITS

Catatan atas laporan keuangan terlampir merupakan bagian yang tidak terpisahkan dari laporan keuangan secara keseluruhan.

The accompanying notes to the financial statements form an integral part of these financial statements taken as a whole.

**REKSA DANA SUCORINVEST FLEXI FUND
LAPORAN LABA RUGI DAN
PENGHASILAN KOMPREHENSIF LAIN
UNTUK TAHUN YANG BERAKHIR
31 DESEMBER 2024**

(Disajikan dalam Rupiah, kecuali dinyatakan lain)

**REKSA DANA SUCORINVEST FLEXI FUND
STATEMENTS OF PROFIT OR LOSS AND
OTHER COMPREHENSIVE INCOME
FOR THE YEAR ENDED
DECEMBER 31, 2024**

(Expressed in Rupiah, unless otherwise stated)

	Catatan/ Notes	31 Desember/ December 31, 2024	31 Desember/ December 31, 2023	
PENDAPATAN				INCOMES
Pendapatan investasi	2			Investment incomes
Pendapatan bunga dan bagi hasil	17	4.044.148.777	6.314.164.198	Interest and profit sharing income
Pendapatan dividen	17	1.003.343.631	3.114.461.867	Dividend incomes
Keuntungan (kerugian) investasi yang telah direalisasi		4.285.493.900	(8.268.023.727)	Realized gain (loss) on investment
Kerugian investasi yang belum direalisasi		(9.906.696.424)	(9.488.666.814)	Unrealized loss on investment
Pendapatan lainnya	18	2.696.968	3.663.719	Miscellaneous income
JUMLAH PENDAPATAN - BERSIH		(571.013.148)	(8.324.400.757)	TOTAL INCOMES - NET
BEBAN				EXPENSES
Beban investasi	2			Investment expenses
Beban pengelolaan investasi	19,23	7.015.992.828	10.428.634.247	Investment management expense
Beban kustodian	20	231.023.285	335.059.027	Custodian expense
Beban lain-lain	9c,21	843.310.745	2.128.495.912	Other expenses
Beban lainnya	9c,22	539.394	732.744	Miscellaneous expenses
TOTAL BEBAN		8.090.866.252	12.892.921.930	TOTAL EXPENSES
RUGI SEBELUM BEBAN PAJAK PENGHASILAN		(8.661.879.400)	(21.217.322.687)	LOSS BEFORE INCOME TAX EXPENSE
BEBAN PAJAK PENGHASILAN				INCOME TAX EXPENSE
Pajak kini	2,9b	94.988.500	201.624.515	Current tax
RUGI TAHUN BERJALAN		(8.756.867.900)	(21.418.947.202)	LOSS FOR THE CURRENT YEARS
PENGHASILAN KOMPREHENSIF LAIN		-	-	OTHER COMPREHENSIVE INCOME
RUGI KOMPREHENSIF TAHUN BERJALAN		(8.756.867.900)	(21.418.947.202)	COMPREHENSIVE LOSS FOR THE CURRENT YEARS

Catatan atas laporan keuangan terlampir merupakan bagian yang tidak terpisahkan dari laporan keuangan secara keseluruhan.

The accompanying notes to the financial statements form an integral part of these financial statements taken as a whole.

**REKSA DANA SUCORINVEST FLEXI FUND
LAPORAN PERUBAHAN ASET BERSIH
UNTUK TAHUN YANG BERAKHIR
31 DESEMBER 2024**

(Disajikan dalam Rupiah, kecuali dinyatakan lain)

**REKSA DANA SUCORINVEST FLEXI FUND
STATEMENTS OF CHANGES IN NET ASSETS
FOR THE YEAR ENDED
DECEMBER 31, 2024**

(Expressed in Rupiah, unless otherwise stated)

	Transaksi dengan Pemegang Unit Penyertaan/ <i>Transaction with Holders of Investment Unit</i>	Jumlah Kenaikan Nilai Aset Bersih/ <i>Total Increase Net Asset Value</i>	Penghasilan Komprehensif Lain/ <i>Other Comprehensive Income</i>	Jumlah Nilai Aset Bersih/ <i>Total Net Asset Value</i>	
Saldo pada tanggal 1 Januari 2023	159.313.561.159	201.926.221.543	-	361.239.782.702	Balance as of January 1, 2023
Perubahan aset bersih pada tahun 2023					Changes in net assets in 2023
Rugi komprehensif tahun berjalan	-	(21.418.947.202)	-	(21.418.947.202)	<i>Comprehensive loss for the current year</i>
Transaksi dengan pemegang unit penyertaan					<i>Transaction with holders of investment unit</i>
Penjualan unit penyertaan	53.405.679.579	-	-	53.405.679.579	<i>Subscriptions of investment unit</i>
Pembelian kembali unit penyertaan	(127.454.648.245)	-	-	(127.454.648.245)	<i>Redemptions of investment unit</i>
Saldo pada tanggal 31 Desember 2023	85.264.592.493	180.507.274.341	-	265.771.866.834	Balance as of December 31, 2023
Perubahan aset bersih pada tahun 2024					Changes in net assets in 2024
Rugi komprehensif tahun berjalan	-	(8.756.867.900)	-	(8.756.867.900)	<i>Comprehensive loss for the current year</i>
Transaksi dengan pemegang unit penyertaan					<i>Transaction with holders of investment unit</i>
Penjualan unit penyertaan	10.974.001.187	-	-	10.974.001.187	<i>Subscriptions of investment unit</i>
Pembelian kembali unit penyertaan	(114.953.972.140)	-	-	(114.953.972.140)	<i>Redemptions of investment unit</i>
Saldo pada tanggal 31 Desember 2024	(18.715.378.460)	171.750.406.441	-	153.035.027.981	Balance as of December 31, 2024

Catatan atas laporan keuangan terlampir merupakan bagian yang tidak terpisahkan dari laporan keuangan secara keseluruhan.

The accompanying notes to the financial statements form an integral part of these financial statements taken as whole.

REKSA DANA SUCORINVEST FLEXI FUND
LAPORAN ARUS KAS
UNTUK TAHUN YANG BERAKHIR
31 DESEMBER 2024
(Disajikan dalam Rupiah, kecuali dinyatakan lain)

REKSA DANA SUCORINVEST FLEXI FUND
STATEMENTS OF CASH FLOWS
FOR THE YEAR ENDED
DECEMBER 31, 2024
(Expressed in Rupiah, unless otherwise stated)

	<u>31 Desember/ December 31, 2024</u>	<u>31 Desember/ December 31, 2023</u>	
ARUS KAS DARI			CASH FLOWS FROM
AKTIVITAS OPERASI			OPERATING ACTIVITIES
Penerimaan pendapatan investasi			<i>Cash received from</i>
Pendapatan bunga			<i>investment income</i>
dan bagi hasil	4.412.791.314	6.672.793.753	<i>Interest and profit sharing</i>
Dividen	1.003.343.631	3.114.461.867	<i>Income</i>
Penerimaan penjualan			<i>Dividend</i>
portofolio efek	1.343.211.739.160	3.566.465.355.258	<i>Receipt from sales of</i>
Pembayaran pembelian			<i>investment portfolios</i>
portofolio efek	(1.236.153.636.850)	(3.529.722.888.417)	<i>Payment for purchases of</i>
Pembayaran beban	(8.039.779.089)	(12.521.271.142)	<i>investment portfolios</i>
Pembayaran beban pajak	(470.593.972)	(833.584.973)	<i>Payment of expenses</i>
Kas Bersih Diperoleh dari			<i>Payment of tax expense</i>
Aktivitas Operasi	<u>103.963.864.194</u>	<u>33.174.866.346</u>	Net Cash Provided by
			Operating Activities
ARUS KAS DARI			CASH FLOWS FROM
AKTIVITAS PENDANAAN			FINANCING ACTIVITIES
Penjualan unit penyertaan	10.962.247.508	53.138.026.950	<i>Subscriptions of investment units</i>
Pembelian kembali unit penyertaan	(115.310.250.195)	(127.630.388.258)	<i>Redemptions of investment units</i>
Kas Bersih Digunakan untuk			Net Cash Used in
Aktivitas Pendanaan	<u>(104.348.002.687)</u>	<u>(74.492.361.308)</u>	Financial Activities
PENURUNAN BERSIH			NET DECREASE
DALAM KAS DI BANK	<u>(384.138.493)</u>	<u>(41.317.494.962)</u>	IN CASH IN BANK
KAS DI BANK			CASH IN BANK AT THE
PADA AWAL TAHUN	<u>1.298.232.898</u>	<u>42.615.727.860</u>	BEGINNING OF THE YEARS
KAS DI BANK			CASH IN BANK AT
PADA AKHIR TAHUN	<u><u>914.094.405</u></u>	<u><u>1.298.232.898</u></u>	THE END OF THE YEARS

Catatan atas laporan keuangan terlampir merupakan bagian yang tidak terpisahkan dari laporan keuangan secara keseluruhan.

The accompanying notes to the financial statements form an integral part of these financial statements taken as a whole.

**REKSA DANA SUCORINVEST FLEXI FUND
CATATAN ATAS LAPORAN KEUANGAN
PADA TANGGAL DAN
UNTUK TAHUN YANG BERAKHIR
31 DESEMBER 2024**
(Disajikan dalam Rupiah, kecuali dinyatakan lain)

**REKSA DANA SUCORINVEST FLEXI FUND
NOTES TO THE FINANCIAL STATEMENTS
AS OF AND
FOR THE YEAR ENDED
DECEMBER 31, 2024**
(Expressed in Rupiah, unless otherwise stated)

1. UMUM

Pendirian dan Informasi Umum

Reksa Dana Sucorinvest Flexi Fund ("Reksa Dana") adalah Reksa Dana berbentuk Kontrak Investasi Kolektif yang dibentuk berdasarkan Undang-Undang Pasar Modal No. 8 Tahun 1995 dan Peraturan No. IV.B.1, Lampiran Surat Keputusan Ketua Badan Pengawas Pasar Modal dan Lembaga Keuangan (sekarang Otoritas Jasa Keuangan (OJK)) No. KEP-22/PM/1996 tanggal 17 Januari 1996 mengenai "Pedoman Pengelolaan Reksa Dana Berbentuk Kontrak Investasi Kolektif" yang telah diubah dengan Surat Keputusan Ketua OJK No. 23/POJK.04/2016 tanggal 13 Juni 2016, mengenai "Reksa Dana Berbentuk Kontrak Investasi Kolektif" dan terakhir kali telah diubah dengan Peraturan OJK No. 4 Tahun 2023 tanggal 30 Maret 2023, mengenai "Perubahan Kedua atas Peraturan Otoritas Jasa Keuangan No. 23/POJK.04/2016 tentang Reksa Dana Berbentuk Kontrak Investasi Kolektif".

Reksa Dana berbentuk Kontrak Investasi Kolektif ("KIK") bersifat terbuka sebagaimana termaktub dalam Akta Kontrak Investasi Kolektif No.138 tanggal 13 Oktober 2006 dari Notaris Kemas Anriz Nazaruddin Halim S.H., di Jakarta. Akta kontrak investasi kolektif Reksa Dana mengalami beberapa perubahan dan yang terakhir yaitu Akta No. 6 tanggal 11 Oktober 2019 yang dibuat dihadapan Notaris Siti Rumondang Bulan Lubis S.H., M.Kn., di Kabupaten Tangerang, mengenai beralihnya Bank Kustodian dari PT Bank Mandiri (Persero) Tbk, ke PT Bank HSBC Indonesia, berlaku efektif sejak tanggal 16 Oktober 2019.

Reksa Dana menawarkan unit penyertaan secara terus menerus sampai dengan jumlah 1.000.000.000 (satu miliar) unit penyertaan dengan nilai aset bersih awal sebesar Rp 1.000 (seribu Rupiah) per unit.

Reksa Dana memperoleh pernyataan efektif dari Badan Pengawas Pasar Modal dan Lembaga Keuangan (Sekarang Otoritas Jasa Keuangan (OJK)) berdasarkan surat No. S-3068/BL/2006 tanggal 5 Desember 2006. Tanggal dimulainya peluncuran adalah tanggal 6 Desember 2006.

1. GENERAL

The Establishment and General Information

Mutual Fund Sucorinvest Flexi Fund ("Mutual Funds") is a Mutual Fund in the form of a Collective Investment Contract made based on Capital Market Law No. 8 of 1995 and Regulation No. IV.8.1, attachment to the Decree of the Chairman of the Capital Market Financial Institutions Supervisory Agency (currently Financial Services Authority (FSA)) No. KEP-22/PM/1996 dated January 17, 1996 concerning "Guidelines for Mutual Fund Management in the Form of Collective Investment Contract" which has been amended by the Decree of the Chairman of the FSA No.23/POJK.04/2016 dated June 13, 2016 concerning "Mutual Funds in the Form of Collective Investment Contract" and was most recently amended by FSA Regulation No. 4 Year 2023 dated March 30, 2023, concerning "Second Amendment to FSA Regulation No. 23/POJK.04/2016 concerning Mutual Funds in the Form of Collective Investment Contracts".

Mutual Funds in the form of Collective Investment Contracts ("CIC") are open as stated in the Deed of Collective Investment Contracts No.138 dated October 13, 2006 from Notary Kemas Anriz Nazaruddin Halim S.H., in Jakarta. The Mutual Fund collective investment contract deed underwent several changes and the last one was Deed No. 6 dated October 11, 2019 drawn up before Notary Siti Rumondang Bulan Lubis S.H., M.Kn., in Tangerang Regency, regarding the transfer of the custodian Bank from PT Bank Mandiri (Persero) Tbk, to PT Bank HSBC Indonesia, effective as of the date of October 16, 2019.

The Mutual Fund Investment Manager offers investment units continuously up to 1,000,000,000 (one billion) investment units with an initial net asset value of Rp1,000 (one thousand Rupiah) per unit.

The Mutual Fund has obtained an effective statements based on the Capital Market Financial Institutions Supervisory Agency (currently Financial Services Authority (FSA)) Decree of the Chairman of OJK No. S-3068/BL/2006 dated December 5, 2006. The launch date was December 6, 2006.

**REKSA DANA SUCORINVEST FLEXI FUND
CATATAN ATAS LAPORAN KEUANGAN
PADA TANGGAL DAN
UNTUK TAHUN YANG BERAKHIR
31 DESEMBER 2024**
(Disajikan dalam Rupiah, kecuali dinyatakan lain)

**REKSA DANA SUCORINVEST FLEXI FUND
NOTES TO THE FINANCIAL STATEMENTS
AS OF AND
FOR THE YEAR ENDED
DECEMBER 31, 2024**
(Expressed in Rupiah, unless otherwise stated)

1. UMUM (lanjutan)

Komite Investasi dan Tim Pengelola Investasi

PT Sucorinvest Asset Management sebagai Manajer Investasi didukung oleh tenaga profesional yang terdiri dari Komite Investasi dan Tim Pengelola Investasi. Komite Investasi mengawasi dan memberi pengarahannya atas kegiatan pengelolaan investasi harian yang dilakukan oleh Tim Pengelola Investasi. Tim Pengelola Investasi bertugas sebagai pelaksana harian atas kebijaksanaan, strategi, dan eksekusi investasi yang telah diformulasikan bersama dengan Komite Investasi.

Susunan Komite Investasi dan Tim Pengelola Investasi pada tanggal 31 Desember 2024 adalah sebagai berikut:

Komite Investasi

Ketua :	Johannes Susilo
Anggota :	Daniel James Rompas
Anggota :	Rusli Sutanto

Tim Pengelola Investasi

Ketua :	Jemmy Paul Wawointana
Anggota :	Michele Gabriela
Anggota :	Alexander Yasa
Anggota :	Andre Teguh Kohar
Anggota :	Dimas Yusuf
Anggota :	Gama Yuki Amanda
Anggota :	Alvaro Ihsan M. Alvin
Anggota :	Yohanes Rakestra Yudhatama
Anggota :	Toufan Purnama Yamin

Susunan Komite Investasi dan Tim Pengelola Investasi pada tanggal 31 Desember 2023 adalah sebagai berikut:

Komite Investasi

Ketua :	Johannes Susilo
Anggota :	Wuddy Warsono
Anggota :	Daniel James Rompas

Tim Pengelola Investasi

Ketua :	Jemmy Paul Wawointana
Anggota :	Michele Gabriela
Anggota :	Dimas Yusuf
Anggota :	Gama Yuki Amanda
Anggota :	Samuel Mailoa
Anggota :	Alexander Yasa
Anggota :	Alvaro Ihsan M. Alvin

1. GENERAL (continued)

Investment Committee and Investment Management Team

PT Sucorinvest Asset Management as the Investment Manager is supported by professionals staff consisting of investment committee and investment management team. The Investment Committee supervises and provides direction on the daily investment management activities carried out by the Investment Management Team. The Investment Management Team is tasked with implementing the daily policies, strategies, and execution of investments that have been formulated together with the Investment Committee.

The compositions of the Investment Committee and Investment Management Team on December 31, 2024 are as follows:

Investment Committee

: Chairman
: Member
: Member

Investment Management Team

: Chairman
: Member
: Member
: Member
: Member
: Member
: Member
: Member
: Member

The compositions of the Investment Committee and Investment Management Team on December 31, 2023 are as follows:

Investment Committee

: Chairman
: Member
: Member

Investment Management Team

: Chairman
: Member
: Member
: Member
: Member
: Member
: Member

**REKSA DANA SUCORINVEST FLEXI FUND
CATATAN ATAS LAPORAN KEUANGAN
PADA TANGGAL DAN
UNTUK TAHUN YANG BERAKHIR
31 DESEMBER 2024**
(Disajikan dalam Rupiah, kecuali dinyatakan lain)

**REKSA DANA SUCORINVEST FLEXI FUND
NOTES TO THE FINANCIAL STATEMENTS
AS OF AND
FOR THE YEAR ENDED
DECEMBER 31, 2024**
(Expressed in Rupiah, unless otherwise stated)

1. UMUM (lanjutan)

Tujuan dan Kebijakan Investasi

Reksa Dana merupakan pilihan investasi jangka menengah/panjang bagi pemodal yang bertujuan untuk memberikan tingkat pertumbuhan modal yang optimal melalui investasi pada efek ekuitas, efek utang dan instrumen pasar uang.

Reksa Dana melakukan investasi dengan komposisi portofolio investasi:

- a. Minimum sebesar 5% (lima persen) dan maksimum sebesar 75% (tujuh puluh lima persen) pada efek ekuitas, yaitu terdiri atas saham-saham dan Hak Memesan Efek Terlebih Dahulu (HMETD) serta waran yang ditawarkan melalui penawaran umum dan dicatatkan pada Bursa Efek di Indonesia;
- b. Minimum sebesar 5% (lima persen) dan maksimum sebesar 75% (tujuh puluh lima persen) pada efek hutang, yaitu terdiri atas obligasi yang diterbitkan oleh Pemerintah Indonesia, obligasi yang diterbitkan oleh Perusahaan-perusahaan berbadan hukum Indonesia, dan efek hutang lainnya yang memiliki jatuh tempo lebih dari 1 (satu) tahun; dan
- c. Minimum sebesar 5% (lima persen) dan maksimum sebesar 75% (tujuh puluh lima persen) pada instrumen pasar uang yang meliputi deposito berjangka, sertifikat Bank Indonesia, dan instrumen pasar uang lainnya termasuk obligasi yang memiliki jatuh tempo kurang dari 1 (satu) tahun.

Laporan Keuangan

Transaksi unit penyertaan dan nilai aset bersih per unit penyertaan dipublikasikan hanya pada hari-hari bursa, di mana hari terakhir bursa di bulan Desember 2024 dan 2023 adalah tanggal 30 Desember 2024 dan 29 Desember 2023. Laporan keuangan Reksa Dana untuk tahun yang berakhir 31 Desember 2024 dan 2023 ini disajikan berdasarkan posisi aset bersih Reksa Dana pada tanggal 31 Desember 2024 dan 2023.

Laporan keuangan Reksa Dana untuk tahun yang berakhir 31 Desember 2024 telah diselesaikan dan diotorisasi untuk penerbitan pada tanggal 19 Maret 2025 oleh Manajer Investasi dan Bank Kustodian yang bertanggung jawab atas penyusunan dan penyajian laporan keuangan masing-masing sebagai Manajer Investasi dan Bank Kustodian sebagaimana tercantum dalam Kontrak Investasi Kolektif Reksa Dana Sucorinvest Flexi Fund, serta menurut peraturan dan perundangan yang berlaku atas laporan keuangan Reksa Dana tersebut.

1. GENERAL (continued)

Objectives and Investment Policies

Mutual Funds are medium/long term investment options for investors that aim to provide optimal capital growth rates through investments in equity securities, debt securities and money market instruments.

Mutual Funds invest with the following investment portfolio composition:

- a. *The minimum is 5% (five percent) and the maximum is 75% (seventy five percent) on equity securities, which consist of shares and Pre-emptive Rights (HMETD) as well as warrants offered through a public offering and listed on the Stock Exchange in Indonesia;*
- b. *The minimum is 5% (five percent) and the maximum is 75% (seventy five percent) on debt securities, which consist of bonds issued by the Indonesian Government, bonds issued by Indonesian legal entity Companies, and other debt securities that have maturity is more than 1 (one) year; and*
- c. *Minimum of 5% (five percent) and maximum of 75% (seventy five percent) on money market instruments which include time deposits, Indonesian Bank certificates and other money market instruments including bonds with a maturity of less than 1 (one) year.*

Financial Statements

Transactions of investment units and net asset value per investment unit were published only on the bourse days. The last bourse day in December 2024 and 2023 are December 30, 2024 and December 29, 2023. The financial statements of the Mutual Fund for the year ended December 31, 2024 and 2023 was presented based on the position of the Mutual Fund's net asset value on December 31, 2024 and 2023.

The financial statements of the Mutual Fund for the year ended December 31, 2024 were completed and authorized for issuance on March 19, 2025 by the Investment Manager and Custodian Bank, who are responsible for the preparation and presentation of financial statements as The Investment Manager and Custodian Bank, respectively, as stated in the collective Investment Contract of Reksa Dana Sucorinvest Flexi Fund, and in accordance with applicable laws and regulations on the Mutual Fund's financial statements.

**REKSA DANA SUCORINVEST FLEXI FUND
CATATAN ATAS LAPORAN KEUANGAN
PADA TANGGAL DAN
UNTUK TAHUN YANG BERAKHIR
31 DESEMBER 2024**

(Disajikan dalam Rupiah, kecuali dinyatakan lain)

2. IKHTISAR KEBIJAKAN AKUNTANSI YANG MATERIAL

Kebijakan akuntansi yang material yang diterapkan secara konsisten dalam penyusunan laporan keuangan untuk tahun yang berakhir 31 Desember 2024 dan 2023 adalah sebagai berikut:

Dasar Penyajian Laporan Keuangan dan Pernyataan Kepatuhan

Laporan keuangan disusun dan disajikan sesuai dengan Standar Akuntansi Keuangan (SAK) di Indonesia, yang terdiri dari Pernyataan Standar Akuntansi Keuangan (PSAK) dan Interpretasi Standar Akuntansi Keuangan (ISAK) yang dikeluarkan oleh Dewan Standar Akuntansi Keuangan Ikatan Akuntan Indonesia (IAI) dan Dewan Standar Akuntansi Syariah IAI serta peraturan OJK No. 33/POJK.04/2020 tanggal 25 Mei 2020, mengenai Penyusunan Laporan Keuangan Produk Investasi Berbentuk Kontrak Investasi Kolektif dan Salinan Surat Edaran OJK Republik Indonesia No. 14/SEOJK.04/2020 tanggal 8 Juli 2020, mengenai Pedoman Perlakuan Akuntansi Produk Investasi Berbentuk Kontrak Investasi Kolektif.

Dasar pengukuran laporan keuangan ini adalah biaya perolehan (*historical cost*), kecuali beberapa akun tertentu disusun berdasarkan pengukuran lain, sebagaimana diuraikan dalam kebijakan akuntansi masing-masing akun tersebut. Laporan keuangan ini disusun dengan metode akrual, kecuali laporan arus kas.

Laporan arus kas disusun dengan menggunakan metode langsung dengan mengelompokkan arus kas dalam aktivitas operasi dan pendanaan. Aktivitas investasi tidak dikelompokkan terpisah karena aktivitas investasi adalah aktivitas operasi utama Reksa Dana.

Mata uang pelaporan yang digunakan untuk penyusunan dan penyajian laporan keuangan Reksa Dana adalah mata uang Rupiah (Rp) yang juga merupakan mata uang fungsional Reksa Dana. Angka-angka di laporan keuangan adalah dalam Rupiah, kecuali jumlah unit penyertaan beredar atau jumlah lain yang dinyatakan secara khusus.

**REKSA DANA SUCORINVEST FLEXI FUND
NOTES TO THE FINANCIAL STATEMENTS
AS OF AND
FOR THE YEAR ENDED
DECEMBER 31, 2024**

(Expressed in Rupiah, unless otherwise stated)

2. SUMMARY OF MATERIAL ACCOUNTING POLICIES

The significant accounting material applied consistently in the preparation of the financial statements for the years ended December 31, 2024 and 2023 are as follow:

Basis of Preparation of Financial Statements and Compliance Statements

The financial statements have been prepared and presented in accordance with Indonesian Financial Accounting Standards (SAK), which comprise the statements and interpretations issued by the Board of Financial Accounting Standards of the Institute of Indonesia Chartered Accountants (IAI) and the Board of Sharia Accounting Standards IAI and OJK Regulation No. 33/POJK.04/2020 dated May 25, concerning 2020 "Presentation of Financial Statements of Investment Product in the Form of Collective Investment Contract" and OJK Circular Letter No. 14/SEOJK.04/2020 dated July 8, 2020 concerning "Guidelines for the Accounting Treatment of Investment Product in the Form of Collective Investment Contract".

The measurement basis used is the historical cost, except for certain accounts which are measured on the bases described in the related accounting policies. The financial statements, except for the statements of cash flows, are prepared under the accrual basis of accounting.

The statements of cash flows are prepared using the direct method with classifications of cash flows into operating and financing activities. Investing activities are not separately classified since the investing activities are the main operating activities of the Mutual Fund.

The currency used in preparation and presentation of the financial statements of the Mutual Fund is Rupiah (Rp) which is also the functional currency of the Mutual Funds. The figures in the financial statements is in Rupiah, unless the number of outstanding investment units or other amounts otherwise stated.

**REKSA DANA SUCORINVEST FLEXI FUND
CATATAN ATAS LAPORAN KEUANGAN
PADA TANGGAL DAN
UNTUK TAHUN YANG BERAKHIR
31 DESEMBER 2024**

(Disajikan dalam Rupiah, kecuali dinyatakan lain)

2. IKHTISAR KEBIJAKAN AKUNTANSI YANG MATERIAL (lanjutan)

Perubahan pada Pernyataan Standar Akuntansi Keuangan (“PSAK”)

Amendemen dan revisi atas standar yang berlaku efektif untuk periode yang dimulai pada atau setelah 1 Januari 2024, dengan penerapan dini diperkenankan yaitu:

- Amendemen PSAK 201: Penyajian Laporan Keuangan Liabilitas Jangka Panjang dengan Kovenan;
- Amendemen PSAK 116: Sewa; Liabilitas Sewa pada Transaksi Jual dan Sewa-Balik;
- Amendemen PSAK 207: Laporan Arus Kas;
- PSAK 107 - Instrumen Keuangan: Pengungkapan Terkait Pengaturan Pembiayaan Pemasok;
- Amendemen PSAK 401: Penyajian Laporan Keuangan Syariah; dan
- Revisi PSAK 409: Akuntansi Zakat, Infak, dan Sedekah.

Implementasi dari standar-standar tersebut tidak menghasilkan perubahan substansial terhadap kebijakan akuntansi Reksa Dana dan tidak memiliki dampak yang material terhadap laporan keuangan di tahun berjalan atau tahun sebelumnya.

Standar dan amendemen baru yang telah diterbitkan, dan yang akan berlaku efektif untuk tahun buku yang dimulai pada atau setelah 1 Januari 2025, namun tidak berdampak material terhadap laporan keuangan adalah sebagai berikut:

- a. PSAK 117: Kontrak Asuransi;
- b. Amendemen PSAK 117: Kontrak Asuransi tentang Penerapan Awal PSAK 117 dan PSAK 109 - Informasi Komparatif; dan
- c. Amendemen PSAK 221: Pengaruh Perubahan Kurs Valuta Asing tentang kekurangan ketertukaran.

Pada saat penerbitan laporan keuangan, Reksa Dana masih mengevaluasi dampak yang mungkin timbul dari penerapan standar baru tersebut serta pengaruhnya pada laporan keuangan Reksa Dana.

Transaksi dengan Pihak Berelasi

Sesuai dengan Keputusan Kepala Departemen Pengawasan Pasar Modal 2A No. KEP-04/PM.21/2014 tanggal 7 Oktober 2014 tentang Pihak Berelasi terkait Pengelolaan Reksa Dana Berbentuk Kontrak Investasi Kolektif, PT Sucorinvest Asset Management, Manajer Investasi, adalah pihak berelasi Reksa Dana.

**REKSA DANA SUCORINVEST FLEXI FUND
NOTES TO THE FINANCIAL STATEMENTS
AS OF AND
FOR THE YEAR ENDED
DECEMBER 31, 2024**

(Expressed in Rupiah, unless otherwise stated)

2. SUMMARY OF MATERIAL ACCOUNTING POLICIES (continued)

Changes to Statements of Financial Accounting Standards (“SFAS”)

Amendment and revised to standards which effective for periods beginning on or after January 1, 2024, with early adoption is permitted, are as follows:

- Amendments SFAS 201: Presentation of Financial Statements related to Non-Current Liabilities with Covenants;
- Amendments SFAS 116: Lease; Lease Liabilities in Sale and Leaseback Transactions;
- Amendments SFAS 207: Statement of Cash Flows;
- SFAS 107 - Financial Instruments: Disclosures Related to Supplier Finance Arrangements;
- Revised SFAS 401: Presentation of Sharia Financial Reports; and
- Revised SFAS 409: Accounting of Zakah, Infaq, and Sadaqah.

The implementation of these standards did not result in a substantial change in the Mutual Fund's accounting policies and had no material impact on the financial statements of the current year or previous year.

New standards and amendment which effective for periods beginning on or after January 1, 2025, but no material impact on financial statement, are as follows:

- a. SFAS 117: Insurance Contract;
- b. Amendments SFAS 117: Insurance Contract regarding Initial Application of SFAS 117 and SFAS 109 – Comparative Information; and
- c. Amendments SFAS 221: The Effect of Changes in Foreign Exchange Rate regarding lack of exchangeability.

As at the authorisation date of the financial statements, the Company is still evaluating the potential impact from the implementation of these new standards and the effect on the Company's financial statements.

Transactions with Related Party

In accordance with the Decision of the Head of Department of the Capital Market Supervisory 2A No. KEP-04/PM.21/2014 dated October 7, 2014 concerning Related Parties in the Management of Mutual Funds in the Form of Collective Investment Contract, PT Sucorinvest Asset Management, the Investment Manager, is a related party of the Mutual Fund.

**REKSA DANA SUCORINVEST FLEXI FUND
CATATAN ATAS LAPORAN KEUANGAN
PADA TANGGAL DAN
UNTUK TAHUN YANG BERAKHIR
31 DESEMBER 2024**

(Disajikan dalam Rupiah, kecuali dinyatakan lain)

**2. IKHTISAR KEBIJAKAN AKUNTANSI YANG
MATERIAL (lanjutan)**

Nilai Aset Bersih Reksa Dana

Nilai aset bersih Reksa Dana dihitung dan ditentukan pada setiap akhir hari bursa dengan menggunakan nilai pasar wajar.

Nilai aset bersih per unit penyertaan dihitung berdasarkan nilai aset bersih Reksa Dana pada setiap akhir hari bursa dibagi dengan jumlah unit penyertaan yang beredar.

Portofolio Efek

Portofolio efek terdiri dari efek ekuitas, efek utang, sukuk dan instrumen pasar uang.

Kas di Bank

Kas di bank merupakan saldo kas yang dimiliki Reksa Dana dan dikelola oleh Bank Kustodian dan non Bank Kustodian yang merupakan simpanan yang tidak dibatasi penggunaannya.

Instrumen Keuangan

Reksa Dana menerapkan PSAK 109 "Instrumen Keuangan": pengakuan dan pengukuran, mengenai pengaturan instrumen keuangan terkait klasifikasi dan pengukuran, penurunan nilai atas aset keuangan dan akuntansi lindung nilai.

a. Klasifikasi, Pengukuran dan Pengakuan

Aset Keuangan

Klasifikasi dan pengukuran aset keuangan didasarkan pada model bisnis dan arus kas kontraktual. Reksa Dana menilai apakah arus kas aset keuangan tersebut semata-mata dari pembayaran pokok dan bunga. Aset keuangan diklasifikasikan dalam tiga kategori sebagai berikut:

- Aset keuangan yang diukur pada biaya perolehan diamortisasi;
- Aset keuangan yang diukur pada nilai wajar melalui laba rugi; dan
- Aset keuangan yang diukur pada nilai wajar melalui penghasilankomprehensif lain.

Reksa Dana menentukan klasifikasi aset keuangan tersebut pada pengakuan awal dan tidak bisa melakukan perubahan setelah penerapan awal tersebut.

**REKSA DANA SUCORINVEST FLEXI FUND
NOTES TO THE FINANCIAL STATEMENTS
AS OF AND
FOR THE YEAR ENDED
DECEMBER 31, 2024**

(Expressed in Rupiah, unless otherwise stated)

**2. SUMMARY OF MATERIAL ACCOUNTING
POLICIES (continued)**

Net Asset Value of Mutual Fund

Net asset value of Mutual Fund is calculated and determined at the end of bourse day using fair market value.

Net asset value per investment unit is calculated based on the net asset value of the Mutual Fund at the end of bourse day divided by total outstanding investment units.

Investment Portfolios

The investment portfolios consists of equity instruments, debt instruments, sukuk and money market instruments.

Cash in Banks

Cash in banks represents cash balances held by Mutual Funds and managed by Custodian Banks and non Custodian Banks which are deposits are not restricted in use.

Financial Instruments

Mutual Fund implement SFAS 109 "Financial Instruments": recognition and measurement, regarding the arrangement of financial instruments related to classification and measurement, impairment of financial assets and hedging accounting.

a. Classification, Measurement and Recognition

Financial Assets

The classification and measurement of financial assets is based on the business model and contractual cash flow. Mutual Fund assess whether the financial assets cash flow are solely from principal and interest payments. Financial assets are classified in three categories as follows:

- Financial assets measured by amortized costs;
- Financial assets measured by fair value through profit or loss; and
- Financial assets measured by fair value through other comprehensive income.

The Mutual Fund determines the classification of its financial assets at initial recognition and cannot change the classification which already made at initial adoption.

**REKSA DANA SUCORINVEST FLEXI FUND
CATATAN ATAS LAPORAN KEUANGAN
PADA TANGGAL DAN
UNTUK TAHUN YANG BERAKHIR
31 DESEMBER 2024**

(Disajikan dalam Rupiah, kecuali dinyatakan lain)

**REKSA DANA SUCORINVEST FLEXI FUND
NOTES TO THE FINANCIAL STATEMENTS
AS OF AND
FOR THE YEAR ENDED
DECEMBER 31, 2024**

(Expressed in Rupiah, unless otherwise stated)

**2. IKHTISAR KEBIJAKAN AKUNTANSI YANG
MATERIAL (lanjutan)**

Instrumen Keuangan (lanjutan)

- a. Klasifikasi, Pengukuran dan Pengakuan (lanjutan)

Aset Keuangan (lanjutan)

Pada tanggal 31 Desember 2024 dan 2023, Reksa Dana hanya memiliki aset keuangan sebagai berikut:

- (1) Aset Keuangan yang Diukur pada Biaya Perolehan Diamortisasi

Klasifikasi ini berlaku jika memenuhi kriteria berikut:

- Aset keuangan dikelola dalam model bisnis yang bertujuan untuk memiliki aset keuangan dalam rangka mendapatkan arus kas kontraktual; dan
- Persyaratan kontraktual dari aset keuangan tersebut memberikan hak pada tanggal tertentu atas arus kas yang diperoleh semata dari pembayaran pokok dan bunga dari jumlah pokok terutang.

Aset keuangan pada biaya perolehan diamortisasi diukur pada jumlah yang diakui saat pengakuan awal dikurangi pembayaran pokok, ditambah atau dikurangi dengan amortisasi kumulatif menggunakan metode suku bunga efektif yang dihitung dari selisih antara nilai awal dan nilai jatuh temponya, dan dikurangi dengan cadangan kerugian penurunan nilai.

Pada tanggal 31 Desember 2024 dan 2023, kategori ini meliputi portofolio efek dalam instrumen pasar uang (deposito berjangka), kas di bank, piutang transaksi efek, piutang bunga dan bagi hasil dan piutang lain-lain.

- (2) Aset Keuangan Diukur pada Nilai Wajar melalui Laba Rugi

Aset keuangan yang tidak memiliki kriteria biaya perolehan diamortisasi atau nilai wajar melalui penghasilan komprehensif lain. Keuntungan dan kerugian yang timbul dari perubahan nilai wajar dan penjualan aset keuangan diakui di dalam laporan laba rugi dan dicatat masing-masing sebagai "Keuntungan/(kerugian) investasi yang belum direalisasi" dan "Keuntungan/(kerugian) investasi yang telah direalisasi".

**2. SUMMARY OF MATERIAL ACCOUNTING
POLICIES (continued)**

Financial Instruments (continued)

- a. Classification, Measurement and Recognition (continued)

Financial Assets (continued)

As of December 31, 2024 and 2023, the Mutual Fund only has the following financial assets:

- (1) Financial Assets Measured at Amortized Cost

This classification is valid if it meets following criteria:

- Financial assets are managed in a business model that aims to own financial assets in order to obtain contractual cash flows; and
- The contractual terms of the financial assets give rise on specified dates to cash flows that are solely payments of principal and interest on the principal amount outstanding.

Financial assets at amortized cost is measured at initial amount minus the principal repayments, plus or minus the cumulative amortization using the effective interest rate method of any difference between that initial amount and the maturity amount, adjusted for allowance for impairment.

As of December 31, 2024 and 2023, this category includes investment portfolios in money market instruments (time deposits), cash in bank, receivable from securities, interest and profit sharing receivables, and other receivables.

- (2) Financial Assets Measured at Fair Value through Profit and Loss

Financial Assets that do not have amortized acquisition cost or fair value criteria through other comprehensive income. Gains and losses arising from changes in fair value and sales of financial assets are recognized in the profit or loss statements and recorded as "unrealized investment gain/loss" and "realized investment gain/loss, respectively".

**REKSA DANA SUCORINVEST FLEXI FUND
CATATAN ATAS LAPORAN KEUANGAN
PADA TANGGAL DAN
UNTUK TAHUN YANG BERAKHIR
31 DESEMBER 2024**

(Disajikan dalam Rupiah, kecuali dinyatakan lain)

**REKSA DANA SUCORINVEST FLEXI FUND
NOTES TO THE FINANCIAL STATEMENTS
AS OF AND
FOR THE YEAR ENDED
DECEMBER 31, 2024**

(Expressed in Rupiah, unless otherwise stated)

**2. IKHTISAR KEBIJAKAN AKUNTANSI YANG
MATERIAL (lanjutan)**

Instrumen Keuangan (lanjutan)

- a. Klasifikasi, Pengukuran dan Pengakuan (lanjutan)

Aset Keuangan (lanjutan)

- (2) Aset Keuangan Diukur pada Nilai Wajar melalui Laba Rugi (lanjutan)

Pendapatan dividen dari aset keuangan yang diukur pada nilai wajar melalui laba rugi dicatat di dalam laporan laba rugi dan dilaporkan sebagai "Pendapatan dividen". Biaya transaksi dibebankan pada laba rugi.

Pada tanggal 31 Desember 2024 dan 2023, kategori ini meliputi portofolio efek ekuitas, efek utang, dan sukuk.

Pengakuan

Transaksi aset keuangan Reksa Dana diakui pada tanggal perdagangan.

Liabilitas Keuangan dan Instrumen Ekuitas

Liabilitas keuangan dan instrumen ekuitas Reksa Dana diklasifikasikan berdasarkan substansi perjanjian kontraktual serta definisi liabilitas keuangan dan instrumen ekuitas.

Liabilitas Keuangan

Liabilitas keuangan diklasifikasikan dalam kategori berikut:

- Liabilitas keuangan yang diukur pada biaya perolehan diamortisasi; dan
- Liabilitas keuangan yang diukur pada nilai wajar melalui laba rugi atau melalui penghasilan komprehensif lain.

Liabilitas Keuangan yang Diukur pada Biaya Perolehan Diamortisasi

Liabilitas keuangan pada biaya perolehan diamortisasi diukur pada jumlah yang diakui saat pengakuan awal dikurangi pembayaran pokok, ditambah atau dikurangi dengan amortisasi kumulatif menggunakan metode suku bunga efektif yang dihitung dari selisih antara nilai awal dan nilai jatuh temponya.

**2. SUMMARY OF MATERIAL ACCOUNTING
POLICIES (continued)**

Financial Instruments (continued)

- a. Classification, Measurement and Recognition (continued)

Financial Assets (continued)

- (2) Financial Assets Measured at Fair Value through Profit and Loss (continued)

Dividend income from financial assets measured at fair value through profit or loss is recorded in the statement of profit or loss and reported as "Dividend income". Transaction costs are immediately expensed to profit or loss.

As of December 31, 2024 and 2023, this category includes investment portfolios in equity instruments, debt instruments, and sukuk.

Recognition

Transaction of the Mutual Fund's financial assets are recognized on the trade date.

Financial Liabilities and Equity Instruments

Mutual Fund's Financial liabilities and equity instruments are classified based on the substance of contractual agreements and the definition of financial liabilities and equity instruments.

Financial Liabilities

Financial liabilities are classified in the following categories:

- Financial liabilities measured at amortized costs; and
- Financial liabilities measured at fair value through profit or loss or through other comprehensive income.

Financial Liabilities Measured at Amortized Cost

Financial liabilities at amortized cost is measured at initial amount minus the principal repayments, plus or minus the cumulative amortization using the effective interest rate method of any difference between that initial amount and the maturity amount.

**REKSA DANA SUCORINVEST FLEXI FUND
CATATAN ATAS LAPORAN KEUANGAN
PADA TANGGAL DAN
UNTUK TAHUN YANG BERAKHIR
31 DESEMBER 2024**

(Disajikan dalam Rupiah, kecuali dinyatakan lain)

**REKSA DANA SUCORINVEST FLEXI FUND
NOTES TO THE FINANCIAL STATEMENTS
AS OF AND
FOR THE YEAR ENDED
DECEMBER 31, 2024**

(Expressed in Rupiah, unless otherwise stated)

**2. IKHTISAR KEBIJAKAN AKUNTANSI YANG
MATERIAL (lanjutan)**

Instrumen Keuangan (lanjutan)

- a. Klasifikasi, Pengukuran dan Pengakuan (lanjutan)

Liabilitas Keuangan (lanjutan)

Liabilitas Keuangan yang Diukur pada Biaya Perolehan Diamortisasi (lanjutan)

Pada tanggal 31 Desember 2024 dan 2023, kategori ini meliputi uang muka diterima atas pemesanan unit penyertaan, liabilitas atas pembelian kembali unit penyertaan, beban akrual, liabilitas atas biaya penjualan unit penyertaan, liabilitas atas biaya pembelian kembali unit penyertaan, dan utang lain-lain.

Instrumen Ekuitas

Instrumen ekuitas adalah setiap kontrak yang memberikan hak residual atas aset suatu entitas setelah dikurangi dengan seluruh liabilitasnya.

Suatu instrumen keuangan yang mempunyai fitur opsi jual, yang mencakup kewajiban kontraktual bagi penerbit untuk membeli kembali atau menebus instrumen dan menyerahkan kas atau aset keuangan lain pada saat eksekusi opsi jual, dan memenuhi definisi liabilitas keuangan diklasifikasikan sebagai instrumen ekuitas jika memiliki semua fitur berikut:

- (a) Memberikan hak kepada pemegangnya atas bagian pro-rata aset bersih entitas;
- (b) Instrumen berada dalam kelompok instrumen yang merupakan sub-ordinat dari semua kelompok instrumen lain;
- (c) Seluruh instrumen keuangan dalam kelompok memiliki fitur yang identik;
- (d) Instrumen tidak termasuk kewajiban kontraktual untuk menyerahkan kas atau aset keuangan lain kepada entitas lain selain kewajiban untuk membeli kembali; dan
- (e) Jumlah arus kas yang diekspektasikan dihasilkan dari instrumen selama umur instrumen didasarkan secara substansial pada laba rugi penerbit.

**2. SUMMARY OF MATERIAL ACCOUNTING
POLICIES (continued)**

Financial Instruments (continued)

- a. Classification, Measurement and Recognition (continued)

Financial Liabilities (continued)

Financial Liabilities Measured at Amortized Cost (continued)

As of December 31, 2024 and 2023, this category includes advance on subscription of investment units, liabilities of redemption of investment unit, accrued expenses, liabilities of subscription fee of investment units, liabilities of redemption fee of investment units, and other payables.

Equity Instruments

An equity instrument refers to contract that evidences a residual interest in the assets of an entity after deducting all of its liabilities.

A financial instrument that has a feature of a put option, which include a contractual obligation for the issuer to repurchase or redeem that instrument for cash or another financial asset on exercise of the put and meet the definition of a financial liability are classified as equity instruments when and only when all of the following criteria are met:

- (a) Provide entitles its holder to a pro-rata share of the net assets;
- (b) Instrument is in the class of instruments that is sub-ordinate to all other classes of instruments;
- (c) All financial instruments in that class have identical features;
- (d) There is no contractual obligation to deliver cash or another financial assets other than the obligation on the issuer to repurchase; and
- (e) The amount of the expected cash flows generated from the instrument during the life of the instrument are based substantially on the profit or loss of the issuer.

**REKSA DANA SUCORINVEST FLEXI FUND
CATATAN ATAS LAPORAN KEUANGAN
PADA TANGGAL DAN
UNTUK TAHUN YANG BERAKHIR
31 DESEMBER 2024**

(Disajikan dalam Rupiah, kecuali dinyatakan lain)

**REKSA DANA SUCORINVEST FLEXI FUND
NOTES TO THE FINANCIAL STATEMENTS
AS OF AND
FOR THE YEAR ENDED
DECEMBER 31, 2024**

(Expressed in Rupiah, unless otherwise stated)

**2. IKHTISAR KEBIJAKAN AKUNTANSI YANG
MATERIAL (lanjutan)**

Instrumen Keuangan (lanjutan)

b. Saling Hapus Instrumen Keuangan

Aset keuangan dan liabilitas keuangan saling hapus dan nilai bersihnya disajikan dalam laporan posisi keuangan jika, dan hanya jika, Reksa Dana saat ini memiliki hak yang berkekuatan hukum untuk melakukan saling hapus atas jumlah yang telah diakui tersebut dan berniat untuk menyelesaikan secara bersih atau untuk merealisasikan aset dan menyelesaikan liabilitasnya secara simultan.

c. Penurunan Nilai Aset Keuangan

Pada setiap periode pelaporan, Reksa Dana menilai apakah risiko kredit dari instrumen keuangan telah meningkat secara signifikan sejak pengakuan awal. Ketika melakukan penilaian, Reksa Dana menggunakan perubahan atas risiko gagal bayar yang terjadi sepanjang perkiraan usia instrumen keuangan daripada perubahan atas jumlah kerugian kredit ekspektasian.

Dalam melakukan penilaian, Reksa Dana membandingkan antara risiko gagal bayar yang terjadi atas instrumen keuangan pada saat periode pelaporan dengan risiko gagal bayar yang terjadi atas instrumen keuangan pada saat pengakuan awal dan mempertimbangkan kewajaran serta ketersediaan informasi yang tersedia pada saat tanggal pelaporan terkait dengan kejadian masa lalu, kondisi terkini dan perkiraan atas kondisi ekonomi di masa depan, yang mengindikasikan kenaikan risiko kredit sejak pengakuan awal.

**2. SUMMARY OF MATERIAL ACCOUNTING
POLICIES (continued)**

Financial Instruments (continued)

b. Offsetting of Financial Instruments

Financial assets and liabilities are offset and the net amount reported in the statements of financial position if, and only if, the Mutual Fund currently has the enforceable right to offset the recognized amounts and there is intention to settle on a net basis, or to realize the asset and settle the liability simultaneously.

c. Impairment of Financial Assets

In each reporting period, Mutual Funds assesses whether the credit risk of financial instruments has increased significantly since initial recognition. When making assessments, Mutual Funds use changes in the risk of default that occur over the estimated life of the financial instrument rather than changes in the amount of expected credit losses.

In conducting the assessment, the Mutual Fund compares the risk of default that occurs on financial instruments during the reporting period with the risk of default that occurs on financial instruments at the time of initial recognition and considers the fairness and availability of information available at the reporting date related to past events, current conditions and forecasts of future economic conditions, which indicate an increase in credit risk since initial recognition.

**REKSA DANA SUCORINVEST FLEXI FUND
CATATAN ATAS LAPORAN KEUANGAN
PADA TANGGAL DAN
UNTUK TAHUN YANG BERAKHIR
31 DESEMBER 2024**

(Disajikan dalam Rupiah, kecuali dinyatakan lain)

**REKSA DANA SUCORINVEST FLEXI FUND
NOTES TO THE FINANCIAL STATEMENTS
AS OF AND
FOR THE YEAR ENDED
DECEMBER 31, 2024**

(Expressed in Rupiah, unless otherwise stated)

**2. IKHTISAR KEBIJAKAN AKUNTANSI YANG
MATERIAL (lanjutan)**

Instrumen Keuangan (lanjutan)

d. Penghentian Pengakuan

Aset Keuangan

Aset keuangan (atau bagian dari aset keuangan atau kelompok aset keuangan serupa) dihentikan pengakuannya jika:

- a) Hak kontraktual atas arus kas yang berasal dari aset keuangan tersebut berakhir;
- b) Reksa Dana tetap memiliki hak untuk menerima arus kas dari aset keuangan tersebut, namun juga menanggung kewajiban kontraktual untuk membayar kepada pihak ketiga atas arus kas yang diterima tersebut secara penuh tanpa adanya penundaan yang signifikan berdasarkan suatu kesepakatan; atau
- c) Reksa Dana telah mentransfer haknya untuk menerima arus kas dari aset keuangan dan (i) telah mentransfer secara substansial seluruh risiko dan manfaat atas aset keuangan, atau (ii) secara substansial tidak mentransfer atau tidak memiliki seluruh risiko dan manfaat atas aset keuangan, namun telah mentransfer pengendalian atas aset keuangan tersebut.

Liabilitas Keuangan

Liabilitas keuangan dihentikan pengakuannya jika liabilitas keuangan tersebut berakhir, dibatalkan, atau telah kadaluarsa.

e. Penentuan Nilai Wajar

Nilai wajar instrumen keuangan pada tanggal laporan posisi keuangan adalah berdasarkan harga kuotasi di pasar aktif.

Apabila pasar untuk suatu instrumen keuangan tidak aktif, Reksa Dana menetapkan nilai wajar dengan menggunakan teknik penilaian. Teknik penilaian meliputi penggunaan transaksi-transaksi pasar yang wajar terkini antara pihak-pihak yang mengerti, berkeinginan, jika tersedia, referensi atas nilai wajar terkini dari instrumen lain yang secara substansial sama, analisa arus kas yang didiskonto dan model harga opsi.

**2. SUMMARY OF MATERIAL ACCOUNTING
POLICIES (continued)**

Financial Instruments (continued)

d. Derecognition

Financial Assets

Financial assets (or, where applicable, a part of a financial asset or part of a group of similar financial assets) is derecognized when:

- a) The rights to receive cash flows from the asset have expired;
- b) The Mutual Fund retains the right to receive cash flows from the financial asset, but has assumed a contractual obligation to pay them in full without material delay to a third party under a "pass-through" arrangement; or
- c) The Mutual Fund has transferred its rights to receive cash flows from the financial asset and either (i) has transferred substantially all the risks and rewards of the financial asset, or (ii) has neither transferred nor retained substantially all the risks and rewards of the asset, but has transferred control of the financial assets.

Financial Liabilities

Financial liabilities are derecognized when they expire, are canceled, or have expired.

e. Determination of Fair Value

The fair value of financial instruments at the statements of financial position date is based on quoted prices in an active market.

If the market for a financial instrument is not active, the Mutual Fund determines fair value using valuation techniques. Valuation techniques include the use of current fair market transactions between knowledgeable parties, willing, if available, reference to the current fair value of other substantially the same instruments, discounted cash flow analysis and option pricing models.

**REKSA DANA SUCORINVEST FLEXI FUND
CATATAN ATAS LAPORAN KEUANGAN
PADA TANGGAL DAN
UNTUK TAHUN YANG BERAKHIR
31 DESEMBER 2024**

(Disajikan dalam Rupiah, kecuali dinyatakan lain)

**REKSA DANA SUCORINVEST FLEXI FUND
NOTES TO THE FINANCIAL STATEMENTS
AS OF AND
FOR THE YEAR ENDED
DECEMBER 31, 2024**

(Expressed in Rupiah, unless otherwise stated)

**2. IKHTISAR KEBIJAKAN AKUNTANSI YANG
MATERIAL (lanjutan)**

Instrumen Keuangan (lanjutan)

e. Penentuan Nilai Wajar (lanjutan)

Reksa Dana mengklasifikasikan pengukuran nilai wajar dengan menggunakan hierarki nilai wajar yang mencerminkan signifikansi *input* yang digunakan untuk melakukan pengukuran. Hierarki nilai wajar memiliki *level* sebagai berikut:

- (1) Harga kuotasian (tidak disesuaikan) dalam pasar aktif untuk aset atau liabilitas yang identik (*Level 1*);
- (2) *Input* selain harga kuotasian yang termasuk dalam *Level 1* yang dapat diobservasi untuk aset atau liabilitas, baik secara langsung (misalnya harga) atau secara tidak langsung (misalnya derivasi dari harga) (*Level 2*); and
- (3) *Input* untuk aset atau liabilitas yang bukan berdasarkan data yang dapat diobservasi (*Level 3*).

Nilai wajar sukuk diklasifikasikan dengan menggunakan hierarki nilai wajar sebagai berikut:

- (1) Harga kuotasian (tanpa penyesuaian) di pasar aktif untuk aset atau liabilitas (*Level 1*); dan
- (2) *Input* selain harga kuotasian yang termasuk dalam *Level 1* yang dapat diobservasi (*Level 2*).

Investasi pada surat berharga syariah khususnya sukuk, diklasifikasikan sesuai PSAK 410 (Revisi 2020) tentang "Akuntansi Sukuk" sebagai berikut:

1. Surat berharga diukur pada biaya perolehan disajikan sebesar biaya perolehan (termasuk biaya transaksi jika ada) yang disesuaikan dengan premi dan/atau diskonto yang belum diamortisasi. Premi dan diskonto diamortisasi selama periode hingga jatuh tempo.
2. Surat berharga diukur pada nilai wajar disajikan sebesar nilai wajar. Keuntungan atau kerugian yang belum direalisasi akibat kenaikan atau penurunan nilai wajarnya disajikan dalam laporan laba rugi tahun yang bersangkutan.
3. Surat berharga diukur pada nilai wajar melalui penghasilan komprehensif lain yang dinyatakan sebesar nilai wajar. Keuntungan atau kerugian yang belum direalisasi akibat kenaikan atau penurunan nilai wajarnya disajikan dalam penghasilan komprehensif lain tahun berjalan.

**2. SUMMARY OF MATERIAL ACCOUNTING
POLICIES (continued)**

Financial Instruments (continued)

e. *Determination of Fair Value (continued)*

Mutual Funds classify fair value measurements using a fair value hierarchy that reflects the significance of the input used to perform the measurement. The fair value hierarchy has the following levels:

- (1) *Quoted prices (unadjusted) in an active market for identical assets or liabilities (Level 1);*
- (2) *Inputs other than quoted prices included in Level 1 that are observable for the asset or liability, either directly (e.g. the prices) or indirectly (e.g. the derivation of prices) (Level 2); and*
- (3) *Inputs for assets or liabilities that are not based on observable data (Level 3).*

The fair value of sukuk is classified using the fair value hierarchy as follows:

- (1) *Quoted prices (unadjusted) in active markets for the asset or liability (Level 1); and*
- (2) *Inputs other than quoted prices included in Level 1 that can be observed (Level 2).*

Investments in sharia securities, especially sukuk, are classified in accordance to SFAS 410 (Revised 2020) concerning "Sukuk Accounting" as follows:

1. *Securities measured at cost are presented at cost (including transaction costs if any) adjusted for unamortized premiums and/or discounts. Premiums and discounts are amortized over the period to maturity.*
2. *Securities measured at fair value are stated at fair value. Unrealized gains or losses resulting from increases or decreases in fair value are presented in the profit or loss statements for the year in question.*
3. *Securities are measured at fair value through other comprehensive income which is stated at fair value. Unrealized gains or losses resulting from increases or decreases in fair value are presented in other comprehensive income for the current year.*

**REKSA DANA SUCORINVEST FLEXI FUND
CATATAN ATAS LAPORAN KEUANGAN
PADA TANGGAL DAN
UNTUK TAHUN YANG BERAKHIR
31 DESEMBER 2024**

(Disajikan dalam Rupiah, kecuali dinyatakan lain)

**REKSA DANA SUCORINVEST FLEXI FUND
NOTES TO THE FINANCIAL STATEMENTS
AS OF AND
FOR THE YEAR ENDED
DECEMBER 31, 2024**

(Expressed in Rupiah, unless otherwise stated)

**2. IKHTISAR KEBIJAKAN AKUNTANSI YANG
MATERIAL (lanjutan)**

Instrumen Keuangan (lanjutan)

e. Penentuan Nilai Wajar (lanjutan)

Level pada hierarki nilai wajar di mana pengukuran nilai wajar dikategorikan secara keseluruhan ditentukan berdasarkan *input level* terendah yang signifikan terhadap pengukuran nilai wajar secara keseluruhan. Penilaian signifikansi suatu *input* tertentu dalam pengukuran nilai wajar secara keseluruhan memerlukan pertimbangan dengan memperhatikan faktor-faktor spesifik atas aset atau liabilitas tersebut.

Pengakuan Pendapatan dan Beban

Pendapatan diakui ketika kemungkinan besar manfaat ekonomi masa depan akan mengalir ke Reksa Dana dan manfaat ini dapat diukur secara andal.

Pendapatan bunga dan bagi hasil dari instrumen keuangan yang terdiri dari efek utang, sukuk dan instrumen pasar uang diakui secara akrual berdasarkan proporsi waktu, nilai nominal dan tingkat bunga yang berlaku. Sedangkan pendapatan lainnya merupakan pendapatan yang bukan berasal dari kegiatan investasi, termasuk di dalamnya pendapatan bunga atas jasa giro.

Pendapatan dari pembagian hak (dividen, saham bonus, dan hak lain) yang dibagikan oleh emiten diakui pada tanggal eks (*ex-date*).

Keuntungan atau kerugian yang belum direalisasi akibat kenaikan atau penurunan harga pasar (nilai wajar) serta keuntungan atau kerugian investasi yang telah direalisasi disajikan dalam laporan laba rugi dan penghasilan komprehensif lain. Keuntungan dan kerugian yang telah direalisasi atas penjualan portofolio efek dihitung berdasarkan harga pokok yang menggunakan metode rata-rata tertimbang.

Beban yang berhubungan dengan jasa pengelolaan investasi, jasa kustodian dan beban lain-lain dihitung dan diakui secara akrual setiap hari berdasarkan nilai aset bersih Reksa Dana. Sedangkan beban lainnya merupakan beban yang tidak terkait dengan kegiatan investasi dan biaya keuangan, termasuk di dalamnya beban atas pajak penghasilan final dari pendapatan bunga atas jasa giro yang timbul dari kegiatan di luar investasi.

**2. SUMMARY OF MATERIAL ACCOUNTING
POLICIES (continued)**

Financial Instruments (continued)

e. *Determination of Fair Value (continued)*

The level in the fair value hierarchy where the fair value measurement is categorized as a whole is determined based on the lowest level input that is significant to the overall fair value measurement. Assessment of the significance of a particular input in the measurement of fair value as a whole requires consideration by taking into account the factors specific to the asset or liability.

Income and Expenses Recognition

Income is recognized when the probable of the future economic benefits will flow to the Mutual Fund and these benefits can be reliably measured.

Interest income and profit sharing from financial instruments of debt instrument, sukuk and money market instruments are recognized on an accrual basis based on the proportion of time, nominal value and the prevailing interest rate. Meanwhile, miscellaneous income is income that does not come from investment activities, including interest income from current account services.

Revenue from the distribution of rights (dividends, bonus shares and other rights) distributed by the issuer is recognized on the ex-date.

Unrealized gains or losses due to increase or decrease in market price (fair value) as well as realized gains or losses on investment are presented in the statements of profit or loss and other comprehensive income. Realized gains and losses on the sale of securities portfolios are calculated based on cost of goods using the weighted average method.

Expenses related to investment management services, custodial services and other expenses are calculated and recognized on an accrual basis on a daily basis based on the net asset value of the Mutual Fund. Meanwhile, miscellaneous expenses are expenses that are not related to investment activities and finance costs, including expenses for final income tax from interest income on demand deposits arising from activities outside of investment.

**REKSA DANA SUCORINVEST FLEXI FUND
CATATAN ATAS LAPORAN KEUANGAN
PADA TANGGAL DAN
UNTUK TAHUN YANG BERAKHIR
31 DESEMBER 2024**

(Disajikan dalam Rupiah, kecuali dinyatakan lain)

**REKSA DANA SUCORINVEST FLEXI FUND
NOTES TO THE FINANCIAL STATEMENTS
AS OF AND
FOR THE YEAR ENDED
DECEMBER 31, 2024**

(Expressed in Rupiah, unless otherwise stated)

**2. IKHTISAR KEBIJAKAN AKUNTANSI YANG
MATERIAL (lanjutan)**

Pajak Penghasilan

Pajak penghasilan Reksa Dana diatur dalam Surat Edaran Direktorat Jenderal Pajak No. SE-18/PJ.42/1996 tanggal 30 April 1996 tentang Pajak Penghasilan atas Usaha Reksa Dana, serta ketentuan pajak yang berlaku. Objek pajak penghasilan terbatas hanya pada penghasilan yang diterima oleh Reksa Dana, sedangkan pembelian kembali (pelunasan) unit penyertaan dan pembagian laba (pembagian uang tunai) yang dibayarkan Reksa Dana kepada pemegang unit bukan merupakan objek pajak penghasilan.

Pajak Kini

Pajak kini ditentukan berdasarkan laba kena pajak dalam tahun yang bersangkutan yang dihitung berdasarkan tarif pajak yang berlaku.

Pajak Penghasilan Final

Pendapatan yang telah dikenakan pajak penghasilan final tidak lagi dilaporkan sebagai pendapatan kena pajak, dan semua beban sehubungan dengan pendapatan yang telah dikenakan pajak penghasilan final tidak boleh dikurangkan.

Peristiwa Setelah Periode Pelaporan

Peristiwa yang terjadi setelah periode pelaporan yang menyediakan tambahan informasi mengenai posisi keuangan Reksa Dana pada tanggal laporan posisi keuangan (peristiwa penyesuaian), jika ada, telah tercermin dalam laporan keuangan. Peristiwa yang terjadi setelah periode pelaporan yang tidak memerlukan penyesuaian (peristiwa non-penyesuaian), apabila jumlahnya material, telah diungkapkan dalam laporan keuangan.

**3. PENGGUNAAN PERTIMBANGAN, ESTIMASI
DAN ASUMSI MANAJER INVESTASI**

Dalam penerapan kebijakan akuntansi Reksa Dana, seperti yang diungkapkan dalam Catatan 2 atas laporan keuangan, Manajer Investasi harus membuat pertimbangan, estimasi dan asumsi atas nilai tercatat aset dan liabilitas yang tidak tersedia oleh sumber-sumber lain. Estimasi dan asumsi tersebut berdasarkan pada pengalaman historis dan faktor lain yang dipertimbangkan relevan.

**2. SUMMARY OF MATERIAL ACCOUNTING
POLICIES (continued)**

Income Tax

The Mutual Fund income tax is regulated in a Circular Letter of the Directorate General of Taxation No. SE-18/PJ.42/1996 dated April 30, 1996 regarding Income Tax on Mutual Fund's Operations, and other prevailing tax regulations. The taxable income pertains only to the Mutual Fund's income, while the redemption of investment units and the distributed income (cash distribution) by the Mutual Fund to its holders of investment unit are not taxable.

Current Tax

Current tax is determined based on the taxable income for the year computed using prevailing tax rates.

Final Income Tax

Income subject to final income tax is not to be reported as taxable income, and all expenses related to income subject to final income tax are not deductible.

Events After the Reporting Period

Events occurring after the reporting period that provide additional information about the financial position of the Mutual Fund at the statements of financial position date (adjusting events), if any, have been reflected in the financial statements. Events occurring after the reporting period that do not require adjustment (non-adjusting events), if the amount is material, have been disclosed in the financial statements.

**3. THE INVESTMENT MANAGER USE OF
JUDGMENTS, ESTIMATES AND ASSUMPTIONS**

In applying the Mutual Fund accounting policies, as disclosed in Note 2 to the financial statements, the Investment Manager must make judgments, estimates and assumptions about the carrying amounts of assets and liabilities that are not available from other sources. Estimates and assumptions are based on historical experience and other factors considered relevant.

**REKSA DANA SUCORINVEST FLEXI FUND
CATATAN ATAS LAPORAN KEUANGAN
PADA TANGGAL DAN
UNTUK TAHUN YANG BERAKHIR
31 DESEMBER 2024**

(Disajikan dalam Rupiah, kecuali dinyatakan lain)

**REKSA DANA SUCORINVEST FLEXI FUND
NOTES TO THE FINANCIAL STATEMENTS
AS OF AND
FOR THE YEAR ENDED
DECEMBER 31, 2024**

(Expressed in Rupiah, unless otherwise stated)

**3. PENGGUNAAN PERTIMBANGAN, ESTIMASI
DAN ASUMSI MANAJER INVESTASI (lanjutan)**

Manajer Investasi berkeyakinan bahwa pengungkapan berikut telah mencakup ikhtisar pertimbangan, estimasi dan asumsi signifikan yang dibuat oleh Manajer Investasi, yang berdampak terhadap jumlah-jumlah yang dilaporkan serta pengungkapan dalam laporan keuangan.

Pertimbangan

Pertimbangan berikut dibuat oleh Manajer Investasi dalam proses implementasi kebijakan akuntansi Reksa Dana yang memiliki dampak yang paling material terhadap jumlah-jumlah yang diakui dalam laporan keuangan:

Mata Uang Fungsional

Mata uang fungsional Reksa Dana adalah mata uang lingkungan ekonomi utama di mana Reksa Dana beroperasi. Mata uang tersebut, antara lain, adalah yang paling memengaruhi nilai portofolio efek dan unit penyertaan, mata uang dari negara yang kekuatan persaingan dan peraturannya sebagian besar menentukan nilai portofolio efek dan unit penyertaan, dan merupakan mata uang yang mana dana dari aktivitas pendanaan dihasilkan.

Klasifikasi Instrumen Keuangan

Reksa Dana menetapkan klasifikasi atas aset dan liabilitas tertentu sebagai aset keuangan dan liabilitas keuangan dengan pertimbangan bila definisi yang ditetapkan dalam PSAK 109 terpenuhi. Dengan demikian, aset keuangan dan liabilitas keuangan dicatat sesuai dengan kebijakan akuntansi Reksa Dana seperti yang diungkapkan dalam Catatan 2.

Cadangan Kerugian Penurunan Nilai Aset Keuangan

Pada setiap tanggal laporan posisi keuangan, Reksa Dana menilai apakah risiko kredit atas instrumen keuangan telah meningkat secara signifikan sejak pengakuan awal. Ketika melakukan penilaian tersebut, Reksa Dana mempertimbangkan perubahan risiko gagal bayar yang terjadi selama umur instrumen keuangan. Dalam melakukan penilaian tersebut, Reksa Dana membandingkan risiko gagal bayar yang terjadi pada tanggal pelaporan dengan risiko gagal bayar pada saat pengakuan awal, serta mempertimbangkan informasi, termasuk informasi masa lalu, kondisi saat ini, dan informasi bersifat perkiraan masa depan (*forward-looking*), yang wajar dan didukung yang tersedia tanpa biaya atau upaya berlebihan.

**3. THE INVESTMENT MANAGER USE OF
JUDGMENTS, ESTIMATES AND ASSUMPTIONS
(continued)**

The Investment Manager believes that the following disclosures have included a summary of the significant judgements, estimates and assumptions made by the Investment Manager, which have an impact on the amounts reported and disclosures in the financial statements.

Judgments

The following considerations are made by the Investment Manager in the process of implementing the Mutual Fund accounting policies that have the most material impact on the amounts recognized in the financial statements:

Functional Currency

The Mutual Fund's functional currency is the currency of the primary economic environment in which the Mutual Fund operates. It is the currency, among others, that mainly influences the value of investment portfolio and unit, of the country whose competitive forces and regulations mainly determine the value of investment portfolio and unit, and the currency which funds from financing activities are generated.

Classification of Financial Instruments

Mutual Fund determines the classifications of certain assets and liabilities as financial assets and financial liabilities by judging if they meet the definitions in SFAS 109. Accordingly, the financial assets and financial liabilities are recognized in accordance with the Mutual Fund accounting policies as disclosed in Note 2.

Allowance for Impairment Losses of Financial Assets

At each statements of financial position date, the Mutual Fund assesses whether the credit risk of financial instruments has increased significantly since initial recognition. When conducting this assessment, Mutual Funds consider changes in the risk of default that occur over the life of the financial instrument. In carrying out this assessment, the Mutual Fund compares the risk of default that occurred at the reporting date with the risk of default at the time of initial recognition, and considers information, including past information, current conditions, and forwardlooking information. reasonable and supported resources available without undue cost or effort.

**REKSA DANA SUCORINVEST FLEXI FUND
CATATAN ATAS LAPORAN KEUANGAN
PADA TANGGAL DAN
UNTUK TAHUN YANG BERAKHIR
31 DESEMBER 2024**

(Disajikan dalam Rupiah, kecuali dinyatakan lain)

**3. PENGGUNAAN PERTIMBANGAN, ESTIMASI
DAN ASUMSI MANAJER INVESTASI (lanjutan)**

Pertimbangan (lanjutan)

Cadangan Kerugian Penurunan Nilai Aset
Keuangan (lanjutan)

Reksa Dana mengukur cadangan kerugian sepanjang umurnya, jika risiko kredit atas instrumen keuangan tersebut telah meningkat secara signifikan sejak pengakuan awal, jika tidak, maka Reksa Dana mengukur cadangan kerugian untuk instrumen keuangan tersebut sejumlah kerugian kredit ekspektasian 12 bulan. Suatu evaluasi yang bertujuan untuk mengidentifikasi jumlah cadangan kerugian kredit ekspektasian yang harus dibentuk, dilakukan secara berkala pada setiap periode pelaporan. Oleh karena itu, saat dan besaran jumlah cadangan kerugian kredit ekspektasian yang tercatat pada setiap periode dapat berbeda tergantung pada pertimbangan atas informasi yang tersedia atau berlaku pada saat itu.

Pajak Penghasilan

Pertimbangan yang material dibutuhkan untuk menentukan jumlah pajak penghasilan. Terdapat sejumlah transaksi dan perhitungan yang menimbulkan ketidakpastian penentuan jumlah pajak penghasilan karena interpretasi atas peraturan pajak yang berbeda. Jika hasil pemeriksaan pajak berbeda dengan jumlah yang sebelumnya dibukukan, maka selisih tersebut akan berdampak terhadap aset dan liabilitas pajak kini dan tanggungan dalam periode di mana hasil pemeriksaan tersebut terjadi.

Estimasi dan Asumsi

Asumsi utama mengenai masa depan dan sumber utama lain dalam mengestimasi ketidakpastian pada tanggal pelaporan yang mempunyai risiko signifikan yang dapat menyebabkan penyesuaian material terhadap nilai tercatat aset dan liabilitas dalam periode selanjutnya diungkapkan di bawah ini. Manajer Investasi mendasarkan asumsi dan estimasi pada parameter yang tersedia saat laporan keuangan disusun. Keadaan dan asumsi yang ada tentang perkembangan masa depan dapat berubah karena perubahan kondisi pasar yang timbul di luar kendali Manajer Investasi. Perubahan tersebut tercermin dalam asumsi ketika terjadi.

**REKSA DANA SUCORINVEST FLEXI FUND
NOTES TO THE FINANCIAL STATEMENTS
AS OF AND
FOR THE YEAR ENDED
DECEMBER 31, 2024**

(Expressed in Rupiah, unless otherwise stated)

**3. THE INVESTMENT MANAGER USE OF
JUDGMENTS, ESTIMATES AND ASSUMPTIONS
(continued)**

Judgments (continued)

Allowance for Impairment Losses of Financial
Assets (continued)

An Mutual Fund measures its lifetime reserve for losses, if the credit risk on the financial instrument has increased significantly since initial recognition, otherwise, the Mutual Fund measures the allowance for losses for the financial instrument at the amount of 12 months expected credit losses. An evaluation that aims to identify the amount of expected loss reserves that must be formed, is carried out periodically in each reporting period. Therefore, the timing and amount of the expected loss allowance recorded in each period may differ depending on the consideration of the information available or in effect at that time.

Income Taxes

Material judgement is required in determining the provision for income taxes. There are many transactions and calculations for which the ultimate tax determination is uncertain due to the differences in interpretation of tax regulation. If the tax audit result is different from the amount that has been booked, then the difference will have an impact on current income and deferred tax assets and liabilities in the period in which the audit results occur.

Estimates and Assumptions

The key assumptions concerning the future and other key sources of estimation uncertainty at the reporting date that have a significant risk of causing a material adjustment to the carrying amounts of assets and liabilities within the next financial period are disclosed below. The Investment Manager based his assumptions and estimates in parameters available when the financial statements were prepared. Existing circumstances and assumptions about future developments may change due to market changes on circumstances arising beyond the control of the Investment Manager. Such changes are reflected in the assumptions when they occur.

**REKSA DANA SUCORINVEST FLEXI FUND
CATATAN ATAS LAPORAN KEUANGAN
PADA TANGGAL DAN
UNTUK TAHUN YANG BERAKHIR
31 DESEMBER 2024**

(Disajikan dalam Rupiah, kecuali dinyatakan lain)

**REKSA DANA SUCORINVEST FLEXI FUND
NOTES TO THE FINANCIAL STATEMENTS
AS OF AND
FOR THE YEAR ENDED
DECEMBER 31, 2024**

(Expressed in Rupiah, unless otherwise stated)

**3. PENGGUNAAN PERTIMBANGAN, ESTIMASI
DAN ASUMSI MANAJER INVESTASI (lanjutan)**

Estimasi dan Asumsi (lanjutan)

Nilai Wajar Aset Keuangan

Standar Akuntansi Keuangan di Indonesia mensyaratkan pengukuran aset keuangan tertentu pada nilai wajarnya, dan penyajian ini mengharuskan penggunaan estimasi. Komponen pengukuran nilai wajar yang signifikan ditentukan berdasarkan bukti objektif yang dapat diverifikasi (seperti nilai tukar dan suku bunga), sedangkan saat dan besaran perubahan nilai wajar dapat menjadi berbeda karena penggunaan metode penilaian yang berbeda.

Nilai wajar portofolio efek diungkapkan pada Catatan 25.

**3. THE INVESTMENT MANAGER USE OF
JUDGMENTS, ESTIMATES AND ASSUMPTIONS
(continued)**

Estimates and Assumptions (continued)

Fair Values of Financial Assets

Indonesian Financial Accounting Standards require measurement of certain financial assets at fair value, and the disclosure requires the use of estimates. Significant component of fair value measurement is determined based on verifiable objective evidence (i.e., foreign exchange rate and interest rate), while timing and amount of changes in fair value might differ due to different valuation method used.

The fair value of the securities portfolio is disclosed in Note 25.

4. PORTOFOLIO EFEK

Rincian portofolio efek pada tanggal 31 Desember 2024 dan 2023 adalah sebagai berikut:

Efek ekuitas

4. INVESTMENT PORTFOLIOS

Summary of investment portfolios as of December 31, 2024 and 2023 are as follows:

Equity instruments

31 Desember/ December 31, 2024

<u>Jenis efek/Type of investments</u>	<u>Jumlah lembar saham/ Number of shares</u>	<u>Harga perolehan/ Acquisition cost</u>	<u>Nilai wajar/ Fair value</u>	<u>Persentase terhadap jumlah portofolio efek/ Percentage of total securities portfolio (%)</u>
Aset Keuangan Diukur pada Nilai Wajar melalui Laba Rugi				
Financial Assets Measured at Fair Value Through Profit or Loss				
Efek ekuitas/ Equity instruments				
PT KMI Wire and Cable Tbk	34.884.200	11.407.725.611	13.604.838.000	9,39
PT Timah (Persero) Tbk	11.248.732	10.662.073.157	12.036.143.240	8,31
PT Bumi Resources Tbk	94.128.290	10.668.832.786	11.107.138.220	7,66
PT Samindo Resources Tbk	6.930.500	9.166.594.571	11.019.495.000	7,60
PT Jobubu Jarum Minahasa Tbk	66.190.700	20.475.492.045	9.928.605.000	6,85
PT Hillcon Tbk	3.695.000	6.499.654.000	8.904.950.000	6,15
PT Pacific Strategic Financial Tbk	6.514.600	5.282.608.433	7.133.487.000	4,92
PT Madusari Murni Indah Tbk	31.572.734	11.521.567.488	6.756.565.076	4,66
PT Cipta Selera Murni Tbk	2.181.400	5.808.725.444	6.587.828.000	4,55
PT Bali Towerindo Sentra Tbk	3.230.600	3.510.652.910	5.637.397.000	3,89
PT Capital Financial Indonesia Tbk	9.215.600	3.812.245.577	5.206.814.000	3,59
PT Aman Agrindo Tbk	8.887.500	2.713.803.400	2.968.425.000	2,05
PT Sinar Eka Selaras Tbk	8.922.800	2.534.075.200	2.944.524.000	2,04
PT TBS Energi Utama Tbk	7.036.900	3.896.217.000	2.800.686.200	1,93
PT Citra Borneo Utama Tbk	1.596.800	1.926.240.501	1.508.976.000	1,04
PT Bank Tabungan Negara (Persero) Tbk	100.000	127.000.000	114.000.000	0,08

**REKSA DANA SUCORINVEST FLEXI FUND
CATATAN ATAS LAPORAN KEUANGAN
PADA TANGGAL DAN
UNTUK TAHUN YANG BERAKHIR
31 DESEMBER 2024**
(Disajikan dalam Rupiah, kecuali dinyatakan lain)

**REKSA DANA SUCORINVEST FLEXI FUND
NOTES TO THE FINANCIAL STATEMENTS
AS OF AND
FOR THE YEAR ENDED
DECEMBER 31, 2024**
(Expressed in Rupiah, unless otherwise stated)

4. PORTOFOLIO EFEK (lanjutan)

4. INVESTMENT PORTFOLIOS (continued)

Efek ekuitas (lanjutan)

Equity instruments (continued)

31 Desember/ December 31, 2024

Jenis efek/Type of investments	Jumlah lembar saham/ Number of shares	Harga perolehan/ Acquisition cost	Nilai wajar/ Fair value	Persentase terhadap jumlah portofolio efek/ Percentage of total securities portfolio (%)
Aset Keuangan Diukur pada Nilai Wajar melalui Laba Rugi (lanjutan)/Financial Assets Measured at Fair Value Through Profit or Loss (continued)				
Efek ekuitas (lanjutan)/Equity instruments (continued)				
PT Teladan Prima Agro Tbk	174.000	120.060.000	94.830.000	0,07
PT Aneka Tambang Tbk	42.200	34.705.956	64.355.000	0,04
PT Sekawan Intipratama Tbk	16.346.900	163.469.000	16.346.900	0,02
PT Atlas Resources Tbk	30.000	7.620.000	7.080.000	0,00
PT City Retail Developments Tbk	20.000	2.860.000	2.620.000	0,00
PT Surya Citra Media Tbk	435	307.757	72.645	0,00
PT Austindo Nusantara Jaya Tbk	100	111.077	71.500	0,00
PT Metropolitan Land Tbk	70	21.838	33.600	0,00
PT Adhi Karya (Persero) Tbk	39	25.425	8.268	0,00
PT Kawasan Industri Jababeka Tbk	7	1.268	1.302	0,00
Jumlah/Total	312.950.107	110.342.690.444	108.445.290.951	74,84

31 Desember/ December 31, 2023

Jenis efek/Type of investments	Jumlah lembar saham/ Number of shares	Harga perolehan/ Acquisition cost	Nilai wajar/ Fair value	Persentase terhadap jumlah portofolio efek/ Percentage of total securities portfolio (%)
Aset Keuangan Diukur pada Nilai Wajar melalui Laba Rugi /Financial Assets Measured at Fair Value Through Profit or Loss				
Efek ekuitas/ Equity instruments				
PT Samindo Resources Tbk	15.623.400	20.664.219.554	26.872.248.000	10,17
PT Jobubu Jarum Minahasa Tbk	74.461.000	23.033.834.257	22.636.144.000	8,56
PT KMI Wire and Cable Tbk	66.768.600	21.834.465.697	22.567.786.800	8,54
PT Cipta Selera Murni Tbk	7.444.700	19.824.066.340	21.440.736.000	8,11
PT Madusari Murni Indah Tbk	47.231.234	17.235.689.822	17.758.943.984	6,72
PT Energi Mega Persada Tbk	70.982.600	13.989.158.584	15.616.172.000	5,91
PT Bumi Resources Tbk	169.874.390	19.398.354.459	14.439.323.150	5,46
PT Timah (Persero) Tbk	16.574.732	15.000.151.008	10.690.702.140	4,04
PT Pacific Strategic Financial Tbk	8.366.600	6.784.372.289	9.579.757.000	3,62
PT Citra Borneo Utama Tbk	4.698.800	5.668.223.238	8.293.382.000	3,14
PT Bintang Oto Global Tbk	6.542.500	7.035.572.209	7.752.862.500	2,93
PT Nusantara Sawit Sejahtera Tbk	39.370.000	4.999.990.000	6.968.490.000	2,64
PT Capital Financial Indonesia Tbk	9.215.600	3.812.245.577	5.713.672.000	2,16
PT Central Omega Resources Tbk	15.108.200	2.336.460.200	1.692.118.400	0,64

**REKSA DANA SUCORINVEST FLEXI FUND
CATATAN ATAS LAPORAN KEUANGAN
PADA TANGGAL DAN
UNTUK TAHUN YANG BERAKHIR
31 DESEMBER 2024**
(Disajikan dalam Rupiah, kecuali dinyatakan lain)

**REKSA DANA SUCORINVEST FLEXI FUND
NOTES TO THE FINANCIAL STATEMENTS
AS OF AND
FOR THE YEAR ENDED
DECEMBER 31, 2024**
(Expressed in Rupiah, unless otherwise stated)

4. PORTOFOLIO EFEK (lanjutan)

4. INVESTMENT PORTFOLIOS (continued)

Efek ekuitas (lanjutan)

Equity instruments (continued)

31 Desember/ December 31, 2023

Jenis efek/Type of investments	Jumlah lembar saham/ Number of shares	Harga perolehan/ Acquisition cost	Nilai wajar/ Fair value	Persentase terhadap jumlah portofolio efek/ Percentage of total securities portfolio (%)
Aset Keuangan Diukur pada Nilai Wajar melalui Laba Rugi (lanjutan)/Financial Assets Measured at Fair Value Through Profit or Loss (continued)				
Efek ekuitas (lanjutan)/Equity instruments (continued)				
PT Aman Agrindo Tbk	4.855.300	1.213.825.000	1.573.117.200	0,60
PT Agung Semesta Sejahtera Tbk	68.000.500	3.400.025.000	476.003.500	0,18
PT Teladan Prima Agro Tbk	174.000	120.060.000	78.300.000	0,03
PT Aneka Tambang Tbk	42.200	34.705.956	71.951.000	0,03
PT Bank Tabungan Negara (Persero) Tbk	50.000	63.750.000	62.500.000	0,02
PT Sekawan Intipratama Tbk	16.346.900	163.469.000	16.346.900	0,01
PT Atlas Resources Tbk	30.000	7.620.000	6.540.000	0,00
PT City Retail Developments Tbk	20.000	2.860.000	2.800.000	0,00
PT Austindo Nusantara Jaya Tbk	100	111.077	74.500	0,00
PT Surya Citra Media Tbk	435	307.757	73.950	0,00
PT Metropolitan Land Tbk	70	21.838	28.280	0,00
PT Adhi Karya (Persero) Tbk	39	25.425	12.168	0,00
PT Kawasan Industri Jababeka Tbk	7	1.268	938	0,00
Jumlah/Total	641.781.907	186.623.585.555	194.310.086.410	73,51

Nilai tercatat efek ekuitas pada laporan keuangan adalah sebesar nilai wajarnya.

The carrying value of equity instruments in the financial statements is equal to their fair values.

Reksa Dana mengklasifikasikan pengukuran nilai wajar efek ekuitas dengan menggunakan hierarki nilai wajar Level 1 (Catatan 25).

The Mutual Fund classifies fair value measurements of equity instruments using a fair value hierarchy Level 1 (Note 25).

Aktivitas perdagangan dan harga saham sangat fluktuatif dan tergantung kepada kondisi pasar modal. Nilai realisasi dari efek saham tersebut dapat berbeda secara signifikan dengan harga pasar masing-masing pada tanggal 31 Desember 2024 dan 2023.

Trading activities and stock prices are highly volatile and depend on capital market conditions. The realizable value of these share securities may differ significantly from the market price as of December 31, 2024 and 2023, respectively.

**REKSA DANA SUCORINVEST FLEXI FUND
CATATAN ATAS LAPORAN KEUANGAN
PADA TANGGAL DAN
UNTUK TAHUN YANG BERAKHIR
31 DESEMBER 2024**
(Disajikan dalam Rupiah, kecuali dinyatakan lain)

**REKSA DANA SUCORINVEST FLEXI FUND
NOTES TO THE FINANCIAL STATEMENTS
AS OF AND
FOR THE YEAR ENDED
DECEMBER 31, 2024**
(Expressed in Rupiah, unless otherwise stated)

4. PORTOFOLIO EFEK (lanjutan)

4. INVESTMENT PORTFOLIOS (continued)

Efek utang

Debt instruments

31 Desember/ December 31, 2024

Jenis efek/Type of investment	Peringkat/ Rating	Nilai nominal/ Nominal value	Harga perolehan/ Acquisition cost	Nilai wajar/ Fair value	Tingkatan bunga per tahun/ Interest rate per annum (%)	Tanggal jatuh tempo/ Maturity date	Persentase terhadap jumlah portofolio efek/ Percentage of total investment portfolios (%)
Aset Keuangan Diukur pada Nilai Wajar melalui Laba Rugi/Financial assets at FVPL							
Efek utang/Debt Instruments							
Obligasi Berkelanjutan II Lontar Papyrus Pulp & Paper Industry Tahap I Tahun 2023 Seri B	idA	10.000.000.000	10.590.000.000	10.811.935.600	11,00	4-Jul-28	7,46
Obligasi III Oki Pulp & Paper Mills Tahun 2022 Seri B	idA+	10.000.000.000	10.578.307.693	10.438.003.900	10,50	4-Nov-25	7,20
Obligasi Subordinasi Berkelanjutan II Bank Victoria Tahap II Tahun 2019	idBBB	200.000.000	208.840.000	215.651.294	11,25	8-Nov-26	0,15
Jumlah/Total		20.200.000.000	21.377.147.693	21.465.590.794			14,81

31 Desember/ December 31, 2023

Jenis efek/Type of investment	Peringkat/ Rating	Nilai nominal/ Nominal value	Harga perolehan/ Acquisition cost	Nilai wajar/ Fair value	Tingkatan bunga per tahun/ Interest rate per annum (%)	Tanggal jatuh tempo/ Maturity date	Persentase terhadap jumlah portofolio efek/ Percentage of total investment portfolios (%)
Aset Keuangan Diukur pada Nilai Wajar melalui Laba Rugi/Financial assets at FVPL							
Efek utang/Debt Instruments							
Obligasi Berkelanjutan I Lontar Papyrus Pulp & Paper Industry Tahap I Tahun 2021 Seri B	idA	21.000.000.000	21.957.600.000	22.025.018.190	9,25	26-Jan-25	8,33
Obligasi Berkelanjutan III Merdeka Copper Gold Tahap I Tahun 2022 Seri B	idA+	14.000.000.000	14.351.400.000	14.422.606.800	7,80	8-Mar-25	5,46
Obligasi Berkelanjutan II Wijaya Karya Tahap II Tahun 2022 Seri A	idBBB	6.000.000.000	5.971.800.000	5.998.800.000	6,50	18-Feb-25	2,27
Obligasi Berkelanjutan II Barito Pacific Tahap II Tahun 2022 Seri B	idA+	5.000.000.000	5.084.500.000	5.189.448.650	9,50	1-Apr-27	1,96
Obligasi Waskita Beton Precast II Tahun 2022	idB	4.000.000.000	3.998.000.000	3.999.200.000	2,00	25-Sep-28	1,51
Obligasi Oki Pulp & Paper Mills II Tahun 2022 Seri B	idA+	3.800.000.000	3.917.040.000	3.938.606.178	9,00	30-Mar-25	1,49
Obligasi III Oki Pulp & Paper Mills Tahun 2022 Seri B	idA+	3.000.000.000	3.221.100.000	3.268.479.960	10,50	4-Nov-25	1,24
Obligasi Berkelanjutan I Lontar Papyrus Pulp & Paper Industry Tahap III Tahun 2022 Seri B	idA	2.600.000.000	2.727.585.714	2.802.603.804	10,25	1-Sep-25	1,06
Obligasi Berkelanjutan III Global Mediacom Tahap I Tahun 2022 Seri B	idA+	2.000.000.000	2.088.200.000	2.089.190.580	10,00	5-Jul-25	0,79

**REKSA DANA SUCORINVEST FLEXI FUND
CATATAN ATAS LAPORAN KEUANGAN
PADA TANGGAL DAN
UNTUK TAHUN YANG BERAKHIR
31 DESEMBER 2024**
(Disajikan dalam Rupiah, kecuali dinyatakan lain)

**REKSA DANA SUCORINVEST FLEXI FUND
NOTES TO THE FINANCIAL STATEMENTS
AS OF AND
FOR THE YEAR ENDED
DECEMBER 31, 2024**
(Expressed in Rupiah, unless otherwise stated)

4. PORTOFOLIO EFEK (lanjutan)

4. INVESTMENT PORTFOLIOS (continued)

Efek utang (lanjutan)

Debt instruments (continued)

31 Desember/ December 31, 2023

Jenis efek/Type of investment	Peringkat/ Rating	Nilai nominal/ Nominal value	Harga perolehan/ Acquisition cost	Nilai wajar/ Fair value	Tingkatan bunga per tahun/ Interest rate per annum (%)	Tanggal jatuh tempo/ Maturity date	Persentase terhadap jumlah portofolio efek/ Percentage of total investment portfolios (%)
Aset Keuangan Diukur pada Nilai Wajar melalui Laba Rugi (lanjutan)/Financial assets at FVPL (continued)							
Efek utang (lanjutan)/Debt Instruments (continued)							
Obligasi Berkelanjutan IV Indomobil Finance Indonesia Tahap III Tahun 2022 Seri B	idA+	800.000.000	798.960.000	795.540.944	6,50	25-Mar-25	0,30
Obligasi Tamaris Hydro I Tahun 2022 Seri A	idAAA(sf)	500.000.000	498.300.000	503.017.285	5,50	8-Mar-25	0,19
Obligasi Berkelanjutan IV Waskita Karya Tahap I Tahun 2020*	-	500.000.000	510.087.500	499.900.000	10,75	6-Ags-23*	0,19
Jumlah/Total		63.200.000.000	65.124.573.214	65.532.412.391			24,79

*) Berdasarkan siaran pers No. 007/SP/CORSEC/WSKT/2024 tanggal 22 Februari 2024 PT Waskita Karya (Persero) Tbk ("WSKT") telah meraih persetujuan dari Pemegang Obligasi dalam Rapat Umum Pemegang Obligasi (RUPO) yaitu menyetujui skema restrukturisasi yang telah Waskita usulkan untuk Obligasi Berkelanjutan III Waskita Karya Tahap II Tahun 2018 Seri B/Based on press release No. 007/SP/CORSEC/WSKT/2024 dated 22 February 2024 PT Waskita Karya (Persero) Tbk ("WSKT") has obtained approval from Bondholders at the General Meeting of Bondholders (RUPO), namely approving the restructuring scheme that Waskita has proposed for Sustainable Bonds III Waskita Karya Phase II 2018 Series B.

Sukuk

Sukuk

31 Desember/ December 31, 2023

Jenis efek/Type of investment	Peringkat/ Rating	Nilai nominal/ Nominal value	Harga perolehan/ Acquisition cost	Nilai wajar/ Fair value	Tingkatan bunga per tahun/ Interest rate per annum (%)	Tanggal jatuh tempo/ Maturity date	Persentase terhadap jumlah portofolio efek/ Percentage of total investment portfolios (%)
Aset Keuangan Diukur pada Nilai Wajar melalui Laba Rugi/Financial assets at FVPL							
Sukuk perusahaan/ Corporate sukuk							
Sukuk Mudharabah Berkelanjutan II Wijaya Karya Tahap II Tahun 2022 Seri A	idBBB(sy)	2.000.000.000	1.996.200.000	1.999.600.000	6,50	18-Feb-25	0,75

Nilai tercatat efek utang dan sukuk pada laporan keuangan adalah sebesar nilai wajarnya.

The carrying value of debt instruments and sukuk in the financial statements is equal to their fair values.

Reksa Dana mengklasifikasikan pengukuran nilai wajar efek utang dan sukuk dengan menggunakan hierarki nilai wajar Level 2 (Catatan 25).

The Mutual Fund classifies fair value measurements of debt instruments and sukuk using a fair value hierarchy Level 2 (Note 25).

**REKSA DANA SUCORINVEST FLEXI FUND
CATATAN ATAS LAPORAN KEUANGAN
PADA TANGGAL DAN
UNTUK TAHUN YANG BERAKHIR
31 DESEMBER 2024**
(Disajikan dalam Rupiah, kecuali dinyatakan lain)

**REKSA DANA SUCORINVEST FLEXI FUND
NOTES TO THE FINANCIAL STATEMENTS
AS OF AND
FOR THE YEAR ENDED
DECEMBER 31, 2024**
(Expressed in Rupiah, unless otherwise stated)

4. PORTOFOLIO EFEK (lanjutan)

Sukuk (lanjutan)

Efek utang yang dimiliki Reksa Dana berjangka waktu sampai dengan 4 tahun. Sehubungan dengan aktivitas perdagangan efek utang dan sukuk di bursa tidak likuid dan dianggap tidak mencerminkan harga pasar wajar pada saat itu, maka nilai wajar efek utang dan sukuk ditentukan berdasarkan pertimbangan terbaik Manajer Investasi dengan mengacu pada Surat Keputusan Ketua Otoritas Jasa Keuangan (OJK) mengenai "Nilai Pasar Wajar dari Efek dalam Portofolio Reksa Dana". Nilai realisasi dari efek utang dan sukuk tersebut dapat berbeda secara material dengan nilai wajar efek utang dan sukuk pada tanggal 31 Desember 2024 dan 2023.

Instrumen pasar uang

31 Desember/ December 31, 2024

Jenis efek/Type of investment	Nilai nominal/ Nominal value	Tingkatan bunga per tahun/ Interest rate per annum (%)	Tanggal jatuh tempo/ Maturity date	Persentase terhadap jumlah portofolio efek/ Percentage of total investment portfolios (%)
Deposito berjangka/Time deposits				
PT Bank MNC Internasional Tbk	9.000.000.000	7,00	18-Jan-25	6,21
PT Bank Victoria Internasional Tbk	4.500.000.000	5,50	7-Jan-25	3,11
PT Bank Victoria Internasional Tbk	1.500.000.000	5,50	7-Jan-25	1,03
Jumlah/Total	15.000.000.000			10,35

31 Desember/ December 31, 2023

Jenis efek/Type of investment	Nilai nominal/ Nominal value	Tingkatan bunga per tahun/ Interest rate per annum (%)	Tanggal jatuh tempo/ Maturity date	Persentase terhadap jumlah portofolio efek/ Percentage of total investment portfolios (%)
Deposito berjangka/Time deposits				
PT Bank Tabungan Negara (Persero) Tbk	2.500.000.000	2,40	2-Jan-24	0,95

Nilai tercatat deposito berjangka di laporan keuangan telah mencerminkan nilai nominal dan nilai wajarnya.

4. INVESTMENT PORTFOLIOS (continued)

Sukuk (continued)

Debt instrument of bonds have a maturity of up to 4 years. In relation to debt instruments and sukuk trading activities on the stock exchange, which are illiquid and do not reflect the fair market price at that time, the fair value of the debt instruments and sukuk is determined based on the best consideration of the Investment Manager by referring to the Decree of the Chairman of the Financial Services Authority (FSA) regarding "Fair Market Value of Securities in Mutual Fund Portfolios". The realized value of the debt instruments and sukuk may differ materially from the fair value of the debt instruments and sukuk as of December 31, 2024 and 2023.

Money market instruments

The carrying value of time deposits in the financial statements reflects their nominal and fair values.

**REKSA DANA SUCORINVEST FLEXI FUND
CATATAN ATAS LAPORAN KEUANGAN
PADA TANGGAL DAN
UNTUK TAHUN YANG BERAKHIR
31 DESEMBER 2024**
(Disajikan dalam Rupiah, kecuali dinyatakan lain)

**REKSA DANA SUCORINVEST FLEXI FUND
NOTES TO THE FINANCIAL STATEMENTS
AS OF AND
FOR THE YEAR ENDED
DECEMBER 31, 2024**
(Expressed in Rupiah, unless otherwise stated)

5. KAS DI BANK

Akun ini terdiri dari:

	31 Desember/ December 31, 2024
PT Bank Central Asia Tbk	511.195.739
PT Bank Mandiri (Persero) Tbk	287.506.382
PT Bank HSBC Indonesia (Bank Kustodian)	112.089.126
PT Bank Negara Indonesia (Persero) Tbk	2.200.000
PT Bank Rakyat Indonesia (Persero) Tbk	1.103.158
Jumlah	914.094.405

6. PIUTANG TRANSAKSI EFEK

Akun ini merupakan piutang atas transaksi penjualan saham yang belum terselesaikan sebesar Rp6.751.912.222 pada tanggal 31 Desember 2024.

Berdasarkan hasil penelaahan terhadap keadaan masing-masing piutang transaksi efek pada akhir tahun, Reksa Dana berkeyakinan bahwa seluruh piutang tersebut dapat tertagih, sehingga tidak dibentuk cadangan kerugian penurunan nilai atas piutang transaksi efek. Seluruh piutang transaksi efek merupakan piutang pihak ketiga.

7. PIUTANG BUNGA DAN BAGI HASIL

Akun ini terdiri dari:

	31 Desember/ December 31, 2024
Efek utang dan sukuk	154.278.213
Instrumen pasar uang	21.508.198
Jumlah	175.786.411

Berdasarkan hasil penelaahan terhadap keadaan masing-masing piutang bunga dan bagi hasil pada akhir tahun, Reksa Dana berkeyakinan bahwa seluruh piutang tersebut dapat tertagih, sehingga tidak diperlukan penyisihan kerugian penurunan nilai atas piutang bunga dan bagi hasil. Seluruh piutang bunga dan bagi hasil merupakan piutang dari pihak ketiga.

5. CASH IN BANKS

This account consists of:

	31 Desember/ December 31, 2023	
	619.327.064	PT Bank Central Asia Tbk
	275.420.982	PT Bank Mandiri (Persero) Tbk
	403.484.852	PT Bank HSBC Indonesia (Custodian Bank)
	-	PT Bank Negara Indonesia (Persero) Tbk
	-	PT Bank Rakyat Indonesia (Persero) Tbk
	1.298.232.898	Total

6. RECEIVABLES FROM SECURITIES TRANSACTION

This account represents receivables for unresolved share sales transactions amounting to Rp6,751,912,222 as of December 31, 2024.

Based on review of the condition of each receivables from securities transaction at the end of the year, the Mutual Fund believes that all of the receivables are collectible, so there are no allowance for impairment losses on receivables from securities transaction is formed. All receivables from securities transaction are third party receivables.

7. INTEREST AND PROFIT SHARING RECEIVABLES

This account consists of:

	31 Desember/ December 31, 2023	
	541.403.213	Debt instruments and sukuk
	328.767	Money market instruments
	541.731.980	Total

Based on review of the condition of each interest and profit sharing receivables at the end of the year, the Mutual Fund believes that all of the receivables are collectible, therefore no allowance for impairment losses on interest and profit sharing receivables is required. All interest and profit sharing receivables are receivables from third parties.

**REKSA DANA SUCORINVEST FLEXI FUND
CATATAN ATAS LAPORAN KEUANGAN
PADA TANGGAL DAN
UNTUK TAHUN YANG BERAKHIR
31 DESEMBER 2024**
(Disajikan dalam Rupiah, kecuali dinyatakan lain)

8. PIUTANG LAIN-LAIN

Akun ini merupakan piutang lain-lain yang terdiri dari transaksi penjualan unit penyertaan yang belum terselesaikan (*pending switch in*) masing-masing sebesar Rp950.428.502 dan Rp900.504.255 pada tanggal 31 Desember 2024 dan 2023.

Berdasarkan hasil penelaahan terhadap keadaan masing-masing piutang lain-lain pada akhir tahun, Reksa Dana berkeyakinan bahwa seluruh piutang tersebut dapat tertagih, sehingga tidak diperlukan penyisihan kerugian penurunan nilai atas piutang lain-lain. Seluruh piutang lain-lain merupakan piutang dari pihak ketiga.

9. PERPAJAKAN

a. Utang Pajak

Akun ini merupakan utang pajak atas PPh 23 masing-masing adalah sebesar Rp8.346.462 dan Rp13.981.759 pada tanggal 31 Desember 2024 dan 2023.

b. Pajak Kini

Beban pajak penghasilan kini merupakan beban pajak atas keuntungan dari penjualan efek utang dan sukuk. Reksa Dana dalam aktivitasnya dapat menghasilkan keuntungan maupun kerugian atas penjualan efek utang dan sukuk. Ketika terdapat keuntungan, Reksa Dana dikenakan beban pajak penghasilan atas keuntungan tersebut. Ketika terdapat kerugian, Reksa Dana dapat mengkompensasikan kerugian tersebut ke beban pajak penghasilan final atas pendapatan bunga efek utang dan sukuk.

Untuk tahun yang berakhir 31 Desember 2024 dan 2023, beban pajak kini dari keuntungan yang telah direalisasi dari efek utang dan sukuk masing-masing adalah sebesar Rp94.988.500 dan Rp201.624.515.

Rekonsiliasi antara rugi sebelum beban pajak penghasilan menurut laporan laba rugi dan penghasilan komprehensif lain dengan penghasilan kena pajak untuk tahun yang berakhir 31 Desember 2024 dan 2023 adalah sebagai berikut:

**REKSA DANA SUCORINVEST FLEXI FUND
NOTES TO THE FINANCIAL STATEMENTS
AS OF AND
FOR THE YEAR ENDED
DECEMBER 31, 2024**
(Expressed in Rupiah, unless otherwise stated)

8. OTHER RECEIVABLES

This account represents other receivables which consist of unresolved sales transactions (pending switch in), amounting to Rp950,428,502 and Rp900,504,255 as of December 31, 2024 and 2023, respectively.

Based on review of the condition of each other receivables at the end of the year, the Mutual Fund believes that all of the receivables are collectible, therefore no allowance for impairment losses on other receivables is required. All other receivables are receivables from third parties.

9. TAXATION

a. Tax payable

This account represents prepaid taxes Article 23 amounting to Rp8,346,462 and Rp13,981,759 as of December 31, 2024 and 2023, respectively.

b. Current Tax

Current income tax expense represents the tax expense on profits from the sale of debt securities and sukuk. Mutual Funds in their activities can generate profits or losses from the sale of debt securities and sukuk. When there is a profit, the Mutual Fund is subject to income tax on the profit. When there is a loss, the Mutual Fund can compensate the loss to the final income tax expense on interest income from debt securities and sukuk.

For the years ending on December 31, 2024 and 2023, the current tax expense from realized profits from debt instrument and sukuk is Rp94,988,500 and Rp201,624,515, respectively.

The reconciliation between loss before income tax expense according to the statement of profit or loss and other comprehensive income and taxable income for the years ended December 31, 2024 and 2023 is as follows:

**REKSA DANA SUCORINVEST FLEXI FUND
CATATAN ATAS LAPORAN KEUANGAN
PADA TANGGAL DAN
UNTUK TAHUN YANG BERAKHIR
31 DESEMBER 2024**
(Disajikan dalam Rupiah, kecuali dinyatakan lain)

**REKSA DANA SUCORINVEST FLEXI FUND
NOTES TO THE FINANCIAL STATEMENTS
AS OF AND
FOR THE YEAR ENDED
DECEMBER 31, 2024**
(Expressed in Rupiah, unless otherwise stated)

9. PERPAJAKAN (lanjutan)

9. TAXATION (continued)

b. Pajak Kini (lanjutan)

b. Current Tax (continued)

	31 Desember/ December 31, 2024	31 Desember/ December 31, 2023	
Rugi sebelum beban pajak penghasilan menurut laporan laba rugi dan penghasilan komprehensif lain	(8.661.879.400)	(21.217.322.687)	<i>Loss before income tax expense based on statements of profit or loss and other comprehensive income</i>
Perbedaan tetap:			<i>Permanent differences:</i>
Penghasilan/transaksi yang tidak termasuk objek pajak dan/atau yang telah dikenakan pajak bersifat final:			<i>Income/transactions that are not subject to tax and/ or which subject to final income tax:</i>
Pendapatan investasi:			<i>Interest income:</i>
Efek utang dan sukuk	(3.376.086.829)	(5.378.455.307)	<i>Debt instruments and sukuk</i>
Instrumen pasar uang	(668.061.948)	(935.708.891)	<i>Money market instruments</i>
Dividen	(1.003.343.631)	(3.114.461.867)	<i>Dividend</i>
Pendapatan lainnya:			<i>Miscellaneous income:</i>
Jasa giro	(2.696.968)	(3.663.719)	<i>Current account</i>
Kerugian (keuntungan) investasi yang telah direalisasi	(4.285.493.900)	8.587.434.506	<i>Realized losses (gains) on investment</i>
Kerugian investasi yang belum direalisasi	9.906.696.424	9.488.666.814	<i>Unrealized losses on investment</i>
Beban untuk mendapatkan, menagih dan memelihara penghasilan/transaksi yang tidak termasuk objek pajak dan/atau yang telah dikenakan pajak bersifat final	8.090.866.252	12.886.920.974	<i>Expense to obtain, collect and maintain income/transactions that not include taxes and/or have been subjected to final tax</i>
Laba kena pajak	-	313.409.823	Taxable income
Rugi fiskal yang dapat dikompensasi dari tahun sebelumnya	(1.125.588.530)	(1.438.998.353)	<i>Compensable fiscal losses from the previous year</i>
Jumlah	(1.125.588.530)	(1.125.588.530)	Total

Laba kena pajak dan beban pajak menjadi dasar Surat Pemberitahuan (SPT) Tahunan yang disampaikan Reksa Dana kepada Kantor Pelayanan Pajak. Perhitungan pajak penghasilan badan tahun 2024 akan dilaporkan selambat-lambatnya pada akhir April 2025.

Taxable profit and tax expense are the basis for the Annual Tax Return submitted by the Mutual Fund to the Tax Service Office. The calculation of corporate income tax for the year 2024 will be reported no later than the end of April 2025.

Laba kena pajak dan beban pajak Reksa Dana tahun 2023 sesuai dengan Surat Pemberitahuan (SPT) Tahunan yang disampaikan kepada Kantor Pelayanan Pajak.

The Mutual Fund's taxable profit and tax expense for the year 2023 are based on the Annual Tax Return that submitted to the Tax Service Office.

**REKSA DANA SUCORINVEST FLEXI FUND
CATATAN ATAS LAPORAN KEUANGAN
PADA TANGGAL DAN
UNTUK TAHUN YANG BERAKHIR
31 DESEMBER 2024**
(Disajikan dalam Rupiah, kecuali dinyatakan lain)

**REKSA DANA SUCORINVEST FLEXI FUND
NOTES TO THE FINANCIAL STATEMENTS
AS OF AND
FOR THE YEAR ENDED
DECEMBER 31, 2024**
(Expressed in Rupiah, unless otherwise stated)

9. PERPAJAKAN (lanjutan)

c. Pajak Penghasilan Final

Akun ini merupakan beban pajak penghasilan final atas bunga dari efek utang, bagi hasil dari sukuk, instrumen pasar uang (deposito berjangka) dan jasa giro yang disajikan pada laporan laba rugi dan penghasilan komprehensif lain sebagai berikut:

	31 Desember/ December 31, 2024
Beban lain-lain (Catatan 21)	369.430.781
Beban lainnya (Catatan 22)	539.394
Jumlah	369.970.175

Pada tanggal 30 Agustus 2021, Pemerintah resmi menetapkan peraturan No. 91 Tahun 2021 tentang tarif Pajak Penghasilan atas Penghasilan berupa bunga dan/atau diskonto dari obligasi yang diterima dan/atau diperoleh wajib pajak Reksa Dana yang terdaftar pada Otoritas Jasa Keuangan dengan tarif sebesar 10%.

d. Pajak Tangguhan

Pada tanggal 31 Desember 2024 dan 2023, tidak terdapat perbedaan temporer yang berdampak terhadap pengakuan aset dan liabilitas pajak tangguhan.

e. Administrasi

Berdasarkan peraturan perpajakan Indonesia, Reksa Dana menghitung, menetapkan, dan membayar sendiri jumlah pajak yang terutang. Direktorat Jenderal Pajak dapat menetapkan dan mengubah liabilitas pajak dalam batas waktu 5 (lima) tahun sejak tanggal terutangnya pajak.

10. UANG MUKA DITERIMA ATAS PEMESANAN UNIT PENYERTAAN

Akun ini merupakan penerimaan uang muka atas pemesanan unit penyertaan yang belum terselesaikan masing-masing adalah sebesar Rp53.420.568 dan Rp15.250.000 pada tanggal 31 Desember 2024 dan 2023.

9. TAXATION (continued)

c. Final Income Tax

This account represents final income tax expense on interest from debt instruments, profit sharing from sukuk, money market instruments (time deposits) and current account services which are presented in the statements of profit or loss and other comprehensive income as follows:

	31 Desember/ December 31, 2023	
	627.021.700	Other expense (Note 21)
	732.744	Miscellaneous expenses (Note 22)
	627.754.444	Total

On August 30 2021, the Government officially established regulation no. 91 of 2021 concerning Income Tax rates on Income in the form of interest and/or discounts from bonds received and/or acquired by Mutual Fund taxpayers registered with the Financial Services Authority at a rate of 10%.

d. Deferred Tax

As of December 31, 2024 and 2023, there were no temporary differences that impact the recognition of deferred tax assets and liabilities.

e. Administration

Based on Indonesian tax regulations, Mutual Funds calculate, determine, and pay the amount of tax owed themselves. The Directorate General of Taxes can determine and amend tax liabilities within a period of 5 (five) years from the date the tax becomes due.

10. ADVANCE ON SUBSCRIPTION OF INVESTMENT UNITS

This account represents advance on subscription of investment units amounting to Rp53,420,568 and Rp15,250,000 on December 31, 2024 and 2023, respectively.

**REKSA DANA SUCORINVEST FLEXI FUND
CATATAN ATAS LAPORAN KEUANGAN
PADA TANGGAL DAN
UNTUK TAHUN YANG BERAKHIR
31 DESEMBER 2024**

(Disajikan dalam Rupiah, kecuali dinyatakan lain)

**REKSA DANA SUCORINVEST FLEXI FUND
NOTES TO THE FINANCIAL STATEMENTS
AS OF AND
FOR THE YEAR ENDED
DECEMBER 31, 2024**

(Expressed in Rupiah, unless otherwise stated)

**11. LIABILITAS ATAS PEMBELIAN KEMBALI UNIT
PENYERTAAN**

Akun ini merupakan liabilitas atas pembelian kembali unit penyertaan yang belum terselesaikan masing-masing adalah sebesar Rp134.281.192 dan Rp490.559.247 pada tanggal 31 Desember 2024 dan 2023.

**11. LIABILITIES OF REDEMPTION OF INVESTMENT
UNITS**

This account represents liabilities of the unresolved investments unit repurchase transactions expense amounting to Rp134,281,192 and Rp490,559,247 on December 31, 2024 and 2023, respectively.

12. BEBAN AKRUAL

Akun ini terdiri dari:

	31 Desember/ December 31, 2024
Jasa pengelolaan investasi (Catatan 19 dan 23)	441.257.168
Jasa kustodian (Catatan 20)	14.978.454
Lain-lain	15.092.007
Jumlah	<u>471.327.629</u>

12. ACCRUED EXPENSES

This account consists of:

	31 Desember/ December 31, 2023	
	746.469.484	<i>Investment management fees (Notes 19 and 23)</i>
	24.690.464	<i>Custodian fees (Note 20)</i>
	18.036.982	<i>Others</i>
	<u>789.196.930</u>	Total

**13. LIABILITAS ATAS BIAYA PENJUALAN UNIT
PENYERTAAN**

Akun ini merupakan liabilitas atas biaya penjualan unit penyertaan masing-masing adalah sebesar Rp50.001 dan Rp123.992 pada tanggal 31 Desember 2024 dan 2023.

**13. LIABILITIES OF SUBSCRIPTION FEE OF
INVESTMENT UNITS**

This account represents liabilities of subscription fee of investment units amounting to Rp50,001 and Rp123,992 as of December 31, 2024 and 2023 respectively.

**14. LIABILITAS ATAS BIAYA PEMBELIAN KEMBALI
UNIT PENYERTAAN**

Akun ini merupakan liabilitas atas biaya pembelian kembali unit penyertaan masing-masing adalah sebesar Rp480.591 dan Rp1.393.313 pada tanggal 31 Desember 2024 dan 2023.

**14. LIABILITIES OF REDEMPTION FEE OF
INVESTMENT UNITS**

This account represents liabilities of redemption fee of investment units amounting to Rp480,591 and Rp1,393,313 as of December 31, 2024 and 2023 respectively.

15. UTANG LAIN-LAIN

Akun ini merupakan utang lain-lain atas biaya broker pada transaksi saham masing-masing adalah sebesar Rp168.861 dan Rp195.859 pada tanggal 31 Desember 2024 dan 2023.

15. OTHER PAYABLES

This account represents other payable for brokerage fees on stock transactions amounting to Rp168,861 and Rp195,859 as of December 31, 2024 and 2023, respectively.

**REKSA DANA SUCORINVEST FLEXI FUND
CATATAN ATAS LAPORAN KEUANGAN
PADA TANGGAL DAN
UNTUK TAHUN YANG BERAKHIR
31 DESEMBER 2024**
(Disajikan dalam Rupiah, kecuali dinyatakan lain)

**REKSA DANA SUCORINVEST FLEXI FUND
NOTES TO THE FINANCIAL STATEMENTS
AS OF AND
FOR THE YEAR ENDED
DECEMBER 31, 2024**
(Expressed in Rupiah, unless otherwise stated)

16. UNIT PENYERTAAN BEREDAR

Jumlah unit penyertaan yang dimiliki oleh Pemodal dan Manajer Investasi - Pihak berelasi adalah sebagai berikut:

	31 Desember/December 31, 2024		31 Desember/December 31, 2023		
	Presentase/ Percentage	Unit	Presentase/ Percentage	Unit	
Pemodal					Investors
- Pihak ketiga	100,00%	26.124.914,5959	100,00%	43.681.621,6033	- Third parties
Manajer Investasi					Investment
- Pihak berelasi	-	-	-	-	Management
					- Related party
Jumlah	100,00%	26.124.914,5959	100,00%	43.681.621,6033	Total

16. OUTSTANDING INVESTMENT UNITS

The details of outstanding investment units owned by the investors and Investment Manager - Related party are as follows:

17. PENDAPATAN INVESTASI

Akun ini terdiri dari:

	31 Desember/ December 31, 2024	31 Desember/ December 31, 2023	
Efek utang dan sukuk	3.376.086.829	5.378.455.307	Debt instruments and sukuk
Instrumen pasar uang	668.061.948	935.708.891	Money market instruments
Dividen	1.003.343.631	3.114.461.867	Dividend
Jumlah	5.047.492.408	9.428.626.065	Total

17. INVESTMENT INCOME

This account consists of:

Pendapatan di atas termasuk pendapatan bunga dan bagi hasil yang belum direalisasi (Catatan 7).

The above income includes interest income and unrealized profit sharing (Note 7).

18. PENDAPATAN LAINNYA

Akun ini merupakan pendapatan bunga jasa giro untuk tahun yang berakhir 31 Desember 2024 dan 2023 masing-masing adalah sebesar Rp2.696.968 dan Rp3.663.719.

18. MISCELLANEOUS INCOME

This account represents interest income from current account for the years ended December 31, 2024 and 2023 amounting to Rp2,696,968 and Rp3,663,719, respectively.

19. BEBAN PENGELOLAAN INVESTASI

Beban ini merupakan imbalan kepada PT Sucorinvest Asset Management sebagai Manajer Investasi - Pihak berelasi sebesar maksimum 3% (tiga persen) per tahun yang diperhitungkan secara harian dari nilai aset bersih Reksa Dana berdasarkan 365 (tiga ratus enam puluh lima) hari kalender per tahun atau 366 (tiga ratus enam puluh enam) hari kalender per tahun untuk tahun kabisat dan dibayarkan setiap bulan dan atas beban tersebut dikenakan Pajak Pertambahan Nilai (PPN) sesuai tarif pajak yang berlaku. Pemberian imbalan tersebut diatur berdasarkan Kontrak Investasi Kolektif antara Manajer Investasi dan Bank Kustodian. Beban pengelolaan investasi yang belum dibayar dibukukan pada akun "Beban Akrua" (Catatan 12).

19. INVESTMENT MANAGEMENT EXPENSE

This expense is a reward to PT Sucorinvest Asset Management as Investment Manager - Related party of a maximum of 3% (three percent) per year, calculated daily from the net asset value of the Mutual Fund based on 365 (three hundred and sixty-five) calendar days per year or 366 (three hundred and sixty-six) calendar days per year for leap years and paid every month and the expenses are subject to Value Added Tax (VAT) according to the applicable tax rates. The terms of compensation are documented based on the Collective Investment Contract between the Investment Manager and the Custodian Bank. The accrued investment management expense is recorded under "Accrued Expenses" account (Note 12).

**REKSA DANA SUCORINVEST FLEXI FUND
CATATAN ATAS LAPORAN KEUANGAN
PADA TANGGAL DAN
UNTUK TAHUN YANG BERAKHIR
31 DESEMBER 2024**
(Disajikan dalam Rupiah, kecuali dinyatakan lain)

**REKSA DANA SUCORINVEST FLEXI FUND
NOTES TO THE FINANCIAL STATEMENTS
AS OF AND
FOR THE YEAR ENDED
DECEMBER 31, 2024**
(Expressed in Rupiah, unless otherwise stated)

19. BEBAN PENGELOLAAN INVESTASI (lanjutan)

Beban pengelolaan investasi yang telah dibebankan untuk tahun yang berakhir 31 Desember 2024 dan 2023 masing-masing sebesar Rp7.015.992.828 dan Rp10.428.634.247.

20. BEBAN KUSTODIAN

Beban ini merupakan imbalan atas jasa penanganan transaksi investasi, penitipan kekayaan dan administrasi yang berkaitan dengan kekayaan Reksa Dana, pencatatan transaksi penjualan dan pembelian kembali unit penyertaan serta biaya yang berkaitan dengan akun pemegang unit penyertaan kepada PT Bank HSBC Indonesia sebagai Bank Kustodian adalah maksimum sebesar 0,20% (nol koma dua puluh persen) per tahun dihitung secara harian dari nilai aset bersih Reksa Dana berdasarkan 365 (tiga ratus enam puluh lima) hari kalender per tahun atau 366 (tiga ratus enam puluh enam) hari kalender per tahun untuk tahun kabisat dan dibayarkan setiap bulan dan atas beban tersebut dikenakan Pajak Pertambahan Nilai (PPN) sesuai tarif pajak yang berlaku. Pemberian imbalan tersebut diatur berdasarkan Kontrak Investasi Kolektif antara Manajer Investasi dan Bank Kustodian. Beban kustodian yang belum dibayar dibukukan pada akun "Beban Akrual" (Catatan 12).

Beban kustodian untuk tahun yang berakhir 31 Desember 2024 dan 2023 masing-masing adalah sebesar Rp231.023.285 dan Rp335.059.027.

21. BEBAN LAIN-LAIN

Akun ini terdiri dari:

	31 Desember/ December 31, 2024
Beban transaksi efek	401.717.494
Beban pajak penghasilan final (Catatan 9c)	369.430.781
Lain-lain	72.162.470
Jumlah	843.310.745

22. BEBAN LAINNYA

Akun ini merupakan beban pajak penghasilan final atas jasa giro untuk tahun yang berakhir 31 Desember 2024 dan 2023 masing-masing adalah sebesar Rp539.394 dan Rp732.744 (Catatan 9c).

**19. INVESTMENT MANAGEMENT EXPENSE
(continued)**

Investment management expenses have been charged for the years ended December 31, 2024 and 2023 amounting to Rp7,015,992,828 and Rp10,428,634,247, respectively.

20. CUSTODIAN EXPENSE

This expense is fee for handling investment transaction, wealth safekeeping and administration related to Mutual Fund assets, recording sales and repurchase transactions of investment units as well as fees related to the account of the unit holder of investment to PT Bank HSBC Indonesia as Custodian Bank is a maximum of 0.20% (zero point twenty percent) per year, calculated daily from the net asset value of the Mutual Fund based on 365 (three hundred and sixty-five) calendar days per year or 366 (three hundred and sixty-six) calendar days per year for leap years and paid monthly and this expenses are subject to VAT according to the applicable tax rate. The reward is regulated based on a Collective Investment Contract between the Investment Manager and the Custodian Bank. The accrued custodian expenses are recorded in the "Accrued Expenses" account (Note 12).

Custodian expenses for the years ended December 31, 2024 and 2023 amounting to Rp231,023,285 and Rp335,059,027, respectively.

21. OTHER EXPENSES

This account consists of:

	31 Desember/ December 31, 2023	
	826.287.125	Shares transactions fees
	627.021.700	Final income tax expense (Note 9c)
	675.187.087	Other
Jumlah	2.128.495.912	Total

22. MISCELLANEOUS EXPENSES

This account represents final income tax expenses for the years ended December 31, 2024 and 2023 amounting to Rp539,394 and Rp732,744, respectively (Note 9c).

**REKSA DANA SUCORINVEST FLEXI FUND
CATATAN ATAS LAPORAN KEUANGAN
PADA TANGGAL DAN
UNTUK TAHUN YANG BERAKHIR
31 DESEMBER 2024**

(Disajikan dalam Rupiah, kecuali dinyatakan lain)

**REKSA DANA SUCORINVEST FLEXI FUND
NOTES TO THE FINANCIAL STATEMENTS
AS OF AND
FOR THE YEAR ENDED
DECEMBER 31, 2024**

(Expressed in Rupiah, unless otherwise stated)

23. SIFAT DAN TRANSAKSI DENGAN PIHAK-PIHAK BERELASI

Sifat dengan Pihak Berelasi

Pihak berelasi adalah perusahaan yang mempunyai keterkaitan kepengurusan secara langsung maupun tidak langsung dengan Reksa Dana.

PT Sucorinvest Asset Management adalah Manajer Investasi Reksa Dana yang merupakan pihak berelasi.

Transaksi dengan Pihak Berelasi

Dalam kegiatan usahanya, Reksa Dana melakukan transaksi tertentu dengan pihak berelasi. Transaksi-transaksi dengan pihak berelasi dilakukan dengan persyaratan dan kondisi normal sebagaimana halnya bila dilakukan dengan pihak ketiga. Saldo dalam laporan posisi keuangan dan laporan laba rugi dan penghasilan komprehensif lain yang timbul dari transaksi dengan pihak berelasi tersebut dijelaskan dalam akun "Beban Akruai" (Catatan 12) dan "Beban Pengelolaan Investasi" (Catatan 19).

Transaksi Reksa Dana yang signifikan dengan pihak berelasi tersebut adalah sebagai berikut:

	Manajer Investasi/ Investment Manager		Persentase terhadap saldo liabilitas/beban yang bersangkutan/Percentage of the relevant liability/expense balance		
	31 Desember/ December 31, 2024	31 Desember/ December 31, 2023	31 Desember/ December 31, 2024	31 Desember/ December 31, 2023	
Laporan Posisi Keuangan					Statements of Financial Position
Beban akrual	441.257.168	746,469.484	66,05%	56,95%	Accrued expenses
Laporan Laba Rugi dan Penghasilan Komprehensif Lain					Statements of Profit or Loss and Other Comprehensive Income
Beban pengelolaan investasi	7.015.992.828	10.428.634.247	86,71%	80,89%	Investment management Expense

24. RASIO-RASIO KEUANGAN

Ikhtisar rasio keuangan dihitung berdasarkan formula yang ditetapkan dalam Surat Keputusan Ketua Badan Pengawas Pasar Modal dan Lembaga Keuangan No. KEP-99/PM/1996 tanggal 28 Mei 1996 tentang Informasi dalam Ikhtisar Keuangan Singkat Reksa Dana dan lampiran POJK No. 25/POJK.04/2020 tanggal 23 April 2020 tentang Pedoman Bentuk dan Isi Prospektus dalam Rangka Penawaran Umum Reksa Dana.

23. THE NATURE AND TRANSACTIONS WITH RELATED PARTIES

The Nature of Related Party

Related parties are companies who directly or indirectly have relationships with the Mutual Fund through management.

PT Sucorinvest Asset Management is a Mutual Fund Investment Manager which is a related party.

Transactions with Related Party

In its business activities, Mutual Funds carry out certain transactions with related parties. Transactions with related parties are carried out with normal terms and conditions as if done with third parties. The balances in the statements of financial position and statements of profit or loss and other comprehensive income arising from transactions with related parties are described in "Accrued Expenses" (Note 12) and "Investment Management Expenses" (Note 19).

The significant Mutual Fund's transaction with the related parties are as follows:

24. FINANCIAL RATIOS

These financial ratios are prepared based on the formula stipulated in the Decree of the Chairman of Bapepam No. KEP-99/PM/1996 concerning Information in the Brief Financial Summary of Mutual Funds dated May 28, 1996 and POJK Attachment No. 25/POJK.04/2020 concerning Guidelines for the Form and Content of a Prospectus for the Public Offering of Mutual Funds dated April 23, 2020.

**REKSA DANA SUCORINVEST FLEXI FUND
CATATAN ATAS LAPORAN KEUANGAN
PADA TANGGAL DAN
UNTUK TAHUN YANG BERAKHIR
31 DESEMBER 2024**
(Disajikan dalam Rupiah, kecuali dinyatakan lain)

**REKSA DANA SUCORINVEST FLEXI FUND
NOTES TO THE FINANCIAL STATEMENTS
AS OF AND
FOR THE YEAR ENDED
DECEMBER 31, 2024**
(Expressed in Rupiah, unless otherwise stated)

24. RASIO-RASIO KEUANGAN (lanjutan)

Ikhtisar rasio keuangan Reksa Dana untuk tahun yang berakhir 31 Desember 2024 dan 2023 masing-masing adalah sebagai berikut:

	31 Desember/ December 31, 2024
Total hasil investasi	-3,72%
Hasil investasi setelah memperhitungkan biaya pemasaran	-7,03%
Biaya investasi	3,67%
Perputaran portofolio	1,46
Persentase penghasilan kena pajak	0,00%

Tujuan penyajian ikhtisar rasio keuangan Reksa Dana ini adalah semata-mata untuk membantu memahami kinerja masa lalu dari Reksa Dana. Rasio-rasio ini seharusnya tidak dipertimbangkan sebagai indikasi bahwa kinerja masa depan akan sama dengan kinerja masa lalu.

25. PENGUKURAN NILAI WAJAR

Nilai wajar keuangan diperdagangkan pasar aktif adalah berdasarkan kuotasi harga pasar pada tanggal pelaporan. Pasar dianggap aktif apabila kuotasi harga tersedia sewaktu-waktu dan dapat diperoleh secara rutin dari bursa, pedagang atau perantara efek, badan penyedia jasa penentuan harga kelompok industri, atau badan pengatur, dan harga tersebut mencerminkan transaksi pasar yang aktual dan rutin dalam suatu transaksi yang wajar. Instrumen keuangan seperti ini termasuk dalam hierarki *Level 1*.

Nilai wajar instrumen keuangan yang tidak diperdagangkan di pasar aktif ditentukan menggunakan teknik penilaian. Teknik penilaian ini memaksimalkan penggunaan data pasar yang dapat diobservasi yang tersedia dan sesedikit mungkin mengandalkan estimasi spesifik yang dibuat oleh Manajer Investasi. Karena seluruh *input* signifikan yang dibutuhkan untuk menentukan nilai wajar dapat diobservasi, maka instrumen tersebut termasuk dalam hierarki *Level 2*.

24. FINANCIAL RATIOS (continued)

The following are the summary of the Mutual Fund financial ratios for the years ended December 31, 2024 and 2023, respectively:

	31 Desember/ December 31, 2023	
	-6,87%	<i>Return on investments</i>
		<i>Return on investments</i>
	-10,07%	<i>adjusted for marketing</i>
	3,93%	<i>charges</i>
	1,77	<i>Investment expenses</i>
	-1,48%	<i>Portfolio turnover</i>
		<i>Percentage of taxable</i>
		<i>Income</i>

The purpose of presenting an overview of the Mutual Fund financial ratio is solely to help in understanding the past performance of the Mutual Fund. This ratios should not be considered as an indication that future performance will be the same as past performance.

25. FAIR VALUE MEASUREMENT

The fair value of active market traded financials is based on quoted market prices at the reporting date. A market is considered active if price quotations are available at any time and can be obtained routinely from exchanges, securities traders or intermediaries, industry group pricing service providers, or regulatory bodies, and these prices reflect actual and routine market transactions in a fair transaction. Financial instruments like these fall into the *Level 1* hierarchy.

The fair value of financial instruments that are not traded in an active market is determined using valuation techniques. This valuation technique maximizes the use of available observable market data and relies as little as possible on specific estimates made by the Investment Manager. Because all significant inputs required to determine fair value are observable, the instrument is included in the *Level 2* hierarchy.

**REKSA DANA SUCORINVEST FLEXI FUND
CATATAN ATAS LAPORAN KEUANGAN
PADA TANGGAL DAN
UNTUK TAHUN YANG BERAKHIR
31 DESEMBER 2024**
(Disajikan dalam Rupiah, kecuali dinyatakan lain)

**REKSA DANA SUCORINVEST FLEXI FUND
NOTES TO THE FINANCIAL STATEMENTS
AS OF AND
FOR THE YEAR ENDED
DECEMBER 31, 2024**
(Expressed in Rupiah, unless otherwise stated)

25. PENGUKURAN NILAI WAJAR (lanjutan)

Pengukuran nilai wajar portofolio efek Reksa Dana adalah sebagai berikut:

	31 Desember/ December 31, 2024
Nilai tercatat	<u>129.910.881.745</u>
Pengukuran nilai wajar menggunakan:	
Level 1	108.445.290.951
Level 2	21.465.590.794
Level 3	-
Jumlah	<u>129.910.881.745</u>

25. FAIR VALUE MEASUREMENT (continued)

Fair value measurement of the Mutual Fund's investment portfolios is as follows:

	31 Desember/ December 31, 2023	
	<u>261.842.098.801</u>	<i>Carrying values</i>
		Fair value measurement using
	194.310.086.410	<i>Level 1</i>
	67.532.012.391	<i>Level 2</i>
	-	<i>Level 3</i>
	<u>261.842.098.801</u>	Total

26. MANAJEMEN RISIKO KEUANGAN

Manajer Investasi mengelola instrumen keuangannya sesuai dengan komposisi yang disajikan dalam kebijakan investasi. Aktivitas investasi Reksa Dana terpengaruh oleh berbagai jenis risiko yang berkaitan dengan instrumen keuangan dan risiko pasar di mana Reksa Dana berinvestasi.

Risiko Perubahan Kondisi Ekonomi dan Politik

Reksa Dana menginvestasikan dananya dengan pola diversifikasi antara lain pada efek bersifat ekuitas, efek bersifat utang, dan instrumen pasar uang. Oleh karena efek tersebut dikeluarkan oleh Perusahaan-perusahaan Indonesia, investasi pada efek tersebut dapat terpengaruh oleh situasi ekonomi dan politik Indonesia.

Risiko Berkurangnya Nilai Unit Penyertaan

Reksa Dana berisiko mengalami fluktuasi nilai aset bersih. Tidak ada jaminan bahwa nilai aset bersih unit penyertaan akan selalu meningkat. Hal-hal yang dapat memengaruhi nilai aset bersih antara lain adalah perubahan situasi pasar, ekonomi dan politik serta wanprestasi dari emiten.

26. FINANCIAL RISK MANAGEMENT

The Investment Manager manages their financial instruments according to the composition presented in the investment policy. The Mutual Fund investment activities are affected by various types of risks related to financial instruments and market risks in which Mutual Fund invest.

Risk of Changes in Economic and Political

The Mutual Fund invests its funds with a diversified pattern in equity securities, debt securities, and money market instruments. As such securities are issued by Indonesian Companies, investments in such securities may be affected by the economic and political situation in Indonesia.

Default Risk

The Investment Manager will try to provide the best investment results to investment unit holders. However, in extraordinary circumstances, the securities issuer in which the Mutual Fund invests or other parties related to the Mutual Fund may default in fulfilling their obligations. This will affect Mutual Fund investment results.

26. MANAJEMEN RISIKO KEUANGAN (lanjutan)

Risiko Pembubaran dan Likuidasi

Dalam hal terjadi kondisi-kondisi sebagaimana dimaksud pada Bab XII Prospektus tentang Pembubaran dan Likuidasi Reksa Dana, Reksa Dana wajib dibubarkan, apabila terjadi salah satu dari hal-hal sebagai berikut: (a) Jika dalam jangka waktu 90 (sembilan puluh) hari bursa, Reksa Dana yang pernyataan pendaftarannya telah menjadi efektif memiliki dana kelolaan kurang dari Rp10.000.000.000,- (sepuluh miliar Rupiah); (b) Diperintahkan oleh OJK sesuai dengan peraturan perundang-undangan di bidang Pasar Modal; (c) Total nilai aset bersih Reksa Dana kurang dari Rp10.000.000.000,- (sepuluh miliar Rupiah) selama 120 (seratus dua puluh) hari bursa berturut-turut; dan/atau (d) Reksa Dana dimiliki oleh kurang dari 10 (sepuluh) pemegang unit penyertaan dalam jangka waktu 120 (seratus dua puluh) hari bursa berturut-turut; dan/atau (e) Manajer Investasi dan Bank Kustodian telah sepakat untuk membubarkan Reksa Dana. Manajer Investasi akan melakukan pembubaran dan likuidasi, sehingga hal ini akan mempengaruhi proteksi dan hasil investasi Reksa Dana.

Risiko Likuiditas Bagi Reksa Dana Terbuka

Penjualan kembali unit penyertaan tergantung pada likuiditas jenis instrumen investasi. Karena likuiditas instrumen investasi di Indonesia cukup bervariasi maka masing-masing Reksa Dana yang dikelola oleh Manajer Investasi memiliki tingkat likuiditas yang berbeda sesuai dengan aset-aset yang dimilikinya. Likuiditas yang berbeda tersebut membatasi keleluasaan Manajer Investasi untuk melakukan likuidasi dalam mengantisipasi penjualan kembali (*redemption*). Penjualan kembali yang dilakukan pemodal juga membatasi Manajer Investasi dalam memanfaatkan secara optimal kesempatan investasi dari dana yang tersedia.

Risiko Nilai Tukar Mata Uang

Dalam hal Reksa Dana berinvestasi pada efek dalam denominasi selain Rupiah, perubahan nilai tukar mata uang selain Rupiah terhadap mata uang Rupiah yang merupakan denominasi mata uang dari Reksa Dana dapat berpengaruh terhadap Nilai Aset Bersih (NAB) dari Reksa Dana.

26. FINANCIAL RISK MANAGEMENT (continued)

Risk of Reducing the Value of Participation Units

In the event of conditions as referred to in Chapter XII of this Prospectus regarding the Dissolution and Liquidation of the Mutual Fund, the Mutual Fund must be dissolved if any of the following occur: (a) If within 90 (ninety) trading days, a Mutual Fund whose registration statement has become effective has managed assets of less than Rp10,000,000,000 (ten billion Rupiah); (b) If ordered by the Financial Services Authority (OJK) in accordance with capital market regulations; (c) If the Mutual Fund's total net asset value remains below Rp10,000,000,000 (ten billion Rupiah) for 120 (one hundred twenty) consecutive trading days; (d) If the Mutual Fund is owned by fewer than 10 (ten) unit holders for 120 (one hundred twenty) consecutive trading days; and/or (e) If the Investment Manager and Custodian Bank agree to dissolve the Mutual Fund. The Investment Manager will carry out the dissolution and liquidation, which will impact the protection and investment returns of the Mutual Fund.

Liquidity Risk for Open-Ended Mutual Funds

Redemption of participation units depends on the liquidity of the type of investment instrument. Because the liquidity of investment instruments in Indonesia is quite varied, each Mutual Fund managed by the Investment Manager has a different level of liquidity according to the assets it holds. Such different liquidity limits the Investment Manager's flexibility to liquidate in anticipation of redemptions. Redemptions by investors also limit Investment Manager in optimally utilizing investment opportunities from the available funds.

Currency Exchange Rate Risk

In the event that the Mutual Fund invests in securities denominated in currencies other than Rupiah, changes in the exchange rate of currencies other than Rupiah against Rupiah which is the denomination currency of the Mutual Fund may affect the Net Asset Value (NAV) of the Mutual Fund.

**REKSA DANA SUCORINVEST FLEXI FUND
CATATAN ATAS LAPORAN KEUANGAN
PADA TANGGAL DAN
UNTUK TAHUN YANG BERAKHIR
31 DESEMBER 2024**
(Disajikan dalam Rupiah, kecuali dinyatakan lain)

26. MANAJEMEN RISIKO KEUANGAN (lanjutan)

Analisa Sensitivitas

Analisa sensitivitas diterapkan pada variabel risiko pasar yang memengaruhi kinerja Reksa Dana, yakni harga dan suku bunga. Sensitivitas harga menunjukkan dampak perubahan yang wajar dari harga pasar efek dalam portofolio efek Reksa Dana terhadap jumlah aset bersih yang dapat diatribusikan kepada pemegang unit, jumlah aset keuangan, dan jumlah liabilitas keuangan Reksa Dana. Sensitivitas suku bunga menunjukkan dampak perubahan yang wajar dari suku bunga pasar, termasuk *yield* dari efek dalam portofolio efek Reksa Dana, terhadap jumlah aset bersih yang dapat diatribusikan kepada pemegang unit, jumlah aset keuangan dan jumlah liabilitas keuangan Reksa Dana

Sesuai dengan kebijakan Reksa Dana, Manajer Investasi melakukan analisa serta memantau sensitivitas harga secara reguler.

**REKSA DANA SUCORINVEST FLEXI FUND
NOTES TO THE FINANCIAL STATEMENTS
AS OF AND
FOR THE YEAR ENDED
DECEMBER 31, 2024**
(Expressed in Rupiah, unless otherwise stated)

26. FINANCIAL RISK MANAGEMENT (continued)

Sensitivity Analysis

Sensitivity analysis is applied to market risk variables that affect Mutual Fund performance, namely prices and interest rates. Price sensitivity shows the impact of a reasonable change in the market price of securities in the Mutual Fund's securities portfolio on the total net assets attributable to unit holders, total financial assets, and total financial liabilities of the Mutual Fund. Interest rate sensitivity shows the impact of a reasonable change in market interest rates, including the yield of securities in the Mutual Fund's securities portfolio, on the total net assets attributable to unit holders, the total financial assets and total financial liabilities of the Mutual Fund.

In accordance with the Mutual Fund policy, the Investment Manager conducts analysis and monitors price sensitivity on a regular basis.

**INFORMASI KEUANGAN TAMBAHAN/
ADDITIONAL FINANCIAL INFORMATION**

**REKSA DANA SUCORINVEST FLEXI FUND
IKHTISAR RASIO KEUANGAN
PADA TANGGAL DAN
UNTUK TAHUN YANG BERAKHIR
31 DESEMBER 2024**

**REKSA DANA SUCORINVEST FLEXI FUND
FINANCIAL RATIOS
AS OF AND
FOR THE YEAR ENDED
DECEMBER 31, 2024**

Berikut ini adalah informasi keuangan tambahan mengenai ikhtisar rasio keuangan Reksa Dana untuk periode sampai dengan 60 (enam puluh) bulan terakhir:

The following is additional financial information regarding a summary of the Mutual Fund financial ratios for the period up to the last 60 (sixty) months:

	Periode dari tanggal 1 Januari periode berjalan s/d tanggal 31 Desember 2024/ <i>Period from January 1, of the current period until December 31, 2024</i>	Periode 12 bulan terakhir dari tanggal 31 Desember 2024/ <i>Period of the last 12 months from December 31, 2024</i>	Periode 36 bulan terakhir dari tanggal 31 Desember 2024/ <i>Period of the last 36 months from December 31, 2024</i>	Periode 60 bulan terakhir dari tanggal 31 Desember 2024/ <i>Period of the last 60 months from December 31, 2024</i>	3 Tahun kalender terakhir/ <i>Last 3 years calendar</i>			
					2024	2023	2022	
Total Hasil Investasi (%)	-3,72	-6,87	-3,20	28,18	-3,72	-6,87	7,96	<i>Investment Return (%)</i>
Hasil Investasi Setelah Memperhitungkan Biaya Pemasaran (%)	-7,03	10,07	-3,20	28,18	-7,03	10,07	7,96	<i>Investment Return after Marketing Expenses (%)</i>
Biaya Operasi (%)	3,67	3,93	3,85	3,81	3,67	3,93	4,05	<i>Operating Expenses (%)</i>
Perputaran Portofolio	1,46	1,77	1,67	1,53	1,46	1,77	1,86	<i>Portfolio Turnover</i>
Persentase Penghasilan Kena Pajak (%)	0,00	-1,48	2,32	1,01	0,00	-1,48	0,84	<i>Percentage of Taxable Income (%)</i>

Tujuan tabel ini adalah semata-mata untuk membantu memahami kinerja masa lalu dari Reksa Dana, tetapi seharusnya tidak dianggap sebagai indikasi dari kinerja masa depan akan sama baiknya dengan kinerja masa lalu.

The purpose of this table is solely to help understand past performance of an Mutual Fund, but it should not be taken as an indication that future performance will be as good as past performance.