

## PEMBAHARUAN PROSPEKTUS REKSA DANA PENDAPATAN TETAP REKSA DANA SUCORINVEST BOND FUND

Tanggal Efektif : 9 November 2016

Tanggal Mulai Penawaran : 7 Desember 2016

**SEBELUM MEMUTUSKAN UNTUK MEMBELI EFEK INI ANDA HARUS TERLEBIH DAHULU MEMPELAJARI MENGENAI MANAJER INVESTASI (BAB III), TUJUAN DAN KEBIJAKAN INVESTASI (BAB V) DAN FAKTOR-FAKTOR RISIKO YANG UTAMA (BAB IX).**

**OJK TIDAK MEMBERIKAN PERNYATAAN MENYETUJUI ATAU TIDAK MENYETUJUI EFEK INI, TIDAK JUGA MENYATAKAN KEBENARAN ATAU KECUKUPAN ISI PROSPEKTUS INI. SETIAP PERNYATAAN YANG BERTENTANGAN DENGAN HAL-HAL TERSEBUT ADALAH PERBUATAN MELANGGAR HUKUM.**

Reksa Dana Pendapatan Tetap REKSA DANA SUCORINVEST BOND FUND ("REKSA DANA SUCORINVEST BOND FUND") adalah Reksa Dana berbentuk Kontrak Investasi Kolektif berdasarkan Undang-Undang No.8 tahun 1995 tentang Pasar Modal dan peraturan pelaksanaannya.

**REKSA DANA SUCORINVEST BOND FUND** bertujuan untuk memberikan suatu tingkat pengembalian yang menarik dengan memelihara stabilitas modal dengan berinvestasi pada instrumen berpendapatan tetap.

**REKSA DANA SUCORINVEST BOND FUND mempunyai komposisi investasi sebagai berikut:**

- Minimum 80% (delapan puluh persen) dan maksimum 100% (seratus persen) dari Nilai Aktiva Bersih pada efek bersifat hutang yang ditawarkan melalui Penawaran Umum dan/atau diperdagangkan di Bursa Efek; dan
- Minimum 0% (nol persen) dan maksimum 20% (dua puluh persen) dari Nilai Aktiva Bersih pada instrumen pasar uang, termasuk setara kas, berdasarkan peraturan perundang-undangan yang berlaku di Indonesia;
- Pada setiap saat, 50% (lima puluh persen) dari Portofolio Sucorinvest Bond Fund akan berinvestasi pada efek bersifat hutang yang diterbitkan Pemerintah Indonesia dan/atau BUMN.

Manajer Investasi dapat menempatkan jumlah tertentu dari aset REKSA DANA SUCORINVEST BOND FUND dalam bentuk Kas antara lain untuk keperluan penyelesaian transaksi Efek, pemenuhan pembayaran kewajiban kepada Pemegang Unit Penyertaan dan pembayaran biaya-biaya yang menjadi beban REKSA DANA SUCORINVEST BOND FUND sebagaimana diatur dalam Kontrak dan Prospektus, serta mengantisipasi kebutuhan likuiditas REKSA DANA SUCORINVEST BOND FUND lainnya.

Manajer Investasi akan selalu menyesuaikan kebijakan investasi tersebut di atas dengan Peraturan Otoritas Jasa Keuangan ("OJK") yang berlaku dan kebijakan-kebijakan yang dikeluarkan oleh OJK.

### **PENAWARAN UMUM**

PT Sucorinvest Asset Management selaku Manajer Investasi melakukan penawaran umum atas Unit Penyertaan REKSA DANA SUCORINVEST BOND FUND secara terus menerus sampai dengan 10.000.000.000 (sepuluh milyar) Unit Penyertaan.

Setiap Unit Penyertaan REKSA DANA SUCORINVEST BOND FUND ditawarkan dengan harga sama dengan Nilai Aktiva Bersih awal yaitu sebesar Rp. 1.000,- (seribu Rupiah) per Unit Penyertaan pada hari pertama penawaran, dan selanjutnya harga setiap Unit Penyertaan ditetapkan berdasarkan Nilai Aktiva Bersih REKSA DANA SUCORINVEST BOND FUND pada akhir Hari Bursa yang bersangkutan.

Kepada pembeli Unit Penyertaan dikenakan biaya pembelian sebesar maksimum 1,5 % (satu koma lima persen) dari nilai pemesanan pembelian Unit Penyertaan dan biaya Penjualan Kembali maksimum sebesar 1,5 % (satu koma lima persen) dari nilai Penjualan Kembali Unit Penyertaan, serta biaya pengalihan investasi maksimum sebesar 0,5 % (nol koma lima persen) dari nilai Pengalihan Investasi Unit Penyertaan (perincian lebih lanjut dapat dilihat pada Bab X).

**MANAJER INVESTASI**



**PT Sucorinvest Asset Management**

Equity Tower Lt. 31

Jl. Jend.Sudirman Kav. 52-53

Jakarta 12190

Telepon: (021) 29960800

Faksimili: (021) 57973929

**BANK KUSTODIAN**



**PT Bank HSBC Indonesia**

HSBC Securities Services

World Trade Center 3 Lantai 8

JL Jend Sudirman Kav 29-31

Jakarta 12920

Telepon : (62-21) 5291-4901

Faksimili : (62-21) 2922 9696 / 2922 9697

MANAJER INVESTASI TELAH MEMPEROLEH IZIN SEBAGAI MANAJER INVESTASI DI PASAR MODAL DARI OTORITAS PASAR MODAL DAN DALAM MELAKUKAN KEGIATAN USAHANYA MANAJER INVESTASI DIAWASI OLEH OTORITAS JASA KEUANGAN

BANK KUSTODIAN TELAH MEMPEROLEH IZIN DAN TERDAFTAR SEBAGAI BANK KUSTODIAN DI PASAR MODAL SERTA DALAM MELAKUKAN KEGIATAN USAHANYA BANK KUSTODIAN DIAWASI OLEH OTORITAS JASA KEUANGAN

Prospektus ini diperbaharui di Jakarta per tanggal 31 Maret 2025. Prospektus ini memuat Informasi per 28 Februari 2025.

Prospektus ini memuat Ikhtisar Laporan Keuangan Singkat per tanggal 31 Desember 2024.

## **BERLAKUNYA UNDANG-UNDANG NO. 21 TAHUN 2011 TENTANG OTORITAS JASA KEUANGAN (“UNDANG-UNDANG OJK”)**

Dengan berlakunya Undang-undang OJK, sejak tanggal 31 Desember 2012 fungsi, tugas dan wewenang pengaturan kegiatan jasa keuangan di sektor Pasar Modal telah beralih dari BAPEPAM dan LK kepada Otoritas Jasa Keuangan, sehingga semua rujukan kepada kewenangan BAPEPAM dan LK dalam peraturan perundang-undangan yang berlaku, menjadi kepada Otoritas Jasa Keuangan.

### **UNTUK DIPERHATIKAN**

Reksa Dana REKSA DANA SUCORINVEST BOND FUND tidak termasuk produk investasi dengan penjaminan. Sebelum membeli Unit Penyertaan Reksa Dana REKSA DANA SUCORINVEST BOND FUND, calon Pemegang Unit Penyertaan harus terlebih dahulu mempelajari dan memahami Prospektus dan dokumen penawaran lainnya.

Isi dari Prospektus dan dokumen penawaran lainnya bukanlah suatu saran, baik dari sisi bisnis, hukum, maupun perpajakan. Calon Pemegang Unit Penyertaan harus menyadari bahwa terdapat kemungkinan Pemegang Unit Penyertaan akan menanggung risiko sehubungan dengan Unit Penyertaan yang dimilikinya. Dengan kemungkinan adanya risiko tersebut, apabila dianggap perlu, calon Pemegang Unit Penyertaan dapat meminta pendapat dari pihak-pihak yang berkompeten atas aspek bisnis, hukum, keuangan, pajak maupun aspek lain yang relevan sehubungan dengan investasi dalam REKSA DANA SUCORINVEST BOND FUND.

Perkiraan yang terdapat dalam prospektus yang menunjukkan indikasi hasil investasi dari REKSA DANA SUCORINVEST BOND FUND, bila ada, hanyalah perkiraan dan tidak ada kepastian atau jaminan bahwa pemegang Unit Penyertaan akan memperoleh hasil investasi yang sama di masa yang akan datang, dan indikasi ini bukan merupakan janji atau jaminan dari Manajer Investasi atas target hasil maupun potensi hasil investasi, bila ada, yang akan diperoleh oleh calon pemegang Unit Penyertaan. Perkiraan tersebut akan dapat berubah sebagai akibat dari berbagai faktor, termasuk antara lain faktor-faktor yang telah diungkapkan dalam Bab VIII mengenai Risiko Investasi.

PT Sucorinvest Asset Management (“Manajer Investasi”) akan selalu mentaati ketentuan peraturan yang berlaku di Indonesia, termasuk peraturan perundang-undangan yang berlaku di Indonesia sebagai hasil kerja sama antara Pemerintah Indonesia dengan pemerintah negara lain, maupun penerapan asas timbal balik (*reciprocal*) antara Pemerintah Indonesia dengan pemerintah negara lain, seperti namun tidak terbatas peraturan perundang-undangan mengenai anti pencucian uang, anti terorisme maupun perpajakan, yang keberlakuannya mungkin mengharuskan Manajer Investasi untuk berbagi informasi, termasuk melaporkan dan memotong pajak yang terutang oleh calon Pemegang Unit Penyertaan yang wajib dipenuhi oleh Manajer Investasi dari waktu ke waktu kepada otoritas yang berwenang.

Manajer Investasi akan selalu menjaga kerahasiaan data nasabah dan wajib memenuhi ketentuan kerahasiaan nasabah yang berlaku di Indonesia. Dalam hal Manajer Investasi diwajibkan untuk memberikan data nasabah, data nasabah hanya akan disampaikan secara terbatas untuk data yang diminta oleh otoritas yang berwenang sesuai dengan ketentuan yang berlaku.

Investasi melalui reksa dana mengandung risiko. Calon Pemegang Unit Penyertaan wajib membaca dan memahami Prospektus sebelum memutuskan untuk berinvestasi melalui reksa dana. Kinerja masa lalu tidak mencerminkan kinerja masa datang. Reksa dana bukan merupakan produk perbankan dan reksa dana tidak dijamin oleh pihak manapun. PT Sucorinvest Asset Management terdaftar dan diawasi oleh Otoritas Jasa Keuangan, dan setiap penawaran produk dilakukan oleh petugas yang telah terdaftar dan diawasi oleh Otoritas Jasa Keuangan.

## DAFTAR ISI

PEMBAHARUAN PROSPEKTUS REKSA DANA PENDAPATAN TETAP REKSA DANA SUCORINVEST BOND FUND .....	I
BERLAKUNYA UNDANG-UNDANG NO. 21 TAHUN 2011 TENTANG OTORITAS JASA KEUANGAN (“UNDANG-UNDANG OJK”) .....	II
DAFTAR ISI.....	III
<b>BAB I</b> .....	<b>1</b>
ISTILAH DAN DEFINISI .....	1
<b>BAB II</b> .....	<b>8</b>
INFORMASI MENGENAI REKSA DANA PENDAPATAN TETAP REKSA DANA SUCORINVEST BOND FUND.....	8
<b>BAB III</b> .....	<b>12</b>
MANAJER INVESTASI.....	12
<b>BAB IV</b> .....	<b>14</b>
BANK KUSTODIAN.....	14
<b>BAB V</b> .....	<b>15</b>
TUJUAN DAN KEBIJAKAN INVESTASI .....	15
<b>BAB VI</b> .....	<b>19</b>
METODE PENGHITUNGAN NILAI PASAR WAJAR DARI EFEK DALAM PORTOFOLIO REKSA DANA SUCORINVEST BOND FUND .....	19
<b>BAB VII</b> .....	<b>21</b>
PERPAJAKAN .....	21
<b>BAB VIII</b> .....	<b>23</b>
MANFAAT INVESTASI DAN FAKTOR-FAKTOR RISIKO YANG UTAMA.....	23
<b>BAB IX</b> .....	<b>25</b>
IMBALAN JASA DAN ALOKASI BIAYA .....	25
<b>BAB X</b> .....	<b>27</b>
HAK-HAK PEMEGANG UNIT PENYERTAAN .....	27
<b>BAB XI</b> .....	<b>29</b>
PENDAPAT DARI SEGI HUKUM.....	29
<b>BAB XII</b> .....	<b>30</b>
PERSYARATAN DAN TATA CARA PEMBELIAN UNIT PENYERTAAN.....	30
<b>BAB XIII</b> .....	<b>36</b>
PERSYARATAN DAN TATA CARA PENJUALAN KEMBALI UNIT PENYERTAAN .....	36
<b>BAB XIV</b> .....	<b>40</b>
TATA CARA PENGALIHAN UNIT PENYERTAAN .....	40
<b>BAB XV</b> .....	<b>43</b>
PENGALIHAN KEPEMILIKAN UNIT PENYERTAAN.....	43
<b>BAB XVI</b> .....	<b>44</b>
PEMBUBARAN DAN HASIL LIKUIDASI.....	44
<b>BAB XVII</b> .....	<b>48</b>
SKEMA PEMBELIAN DAN PENJUALAN KEMBALI SERTA PENGALIHAN UNIT PENYERTAAN REKSA DANA SUCORINVEST BOND FUND .....	48
<b>BAB XVIII</b> .....	<b>51</b>
PENYELESAIAN PENGADUAN PEMEGANG UNIT PENYERTAAN.....	51
<b>BAB XIX</b> .....	<b>52</b>
PENYELESAIAN SENGKETA .....	52
<b>BAB XX</b> .....	<b>53</b>
PENYEBARLUASAN PROSPEKTUS DAN FORMULIR PEMESANAN PEMBELIAN UNIT PENYERTAAN.....	53
<b>BAB XX</b> .....	<b>54</b>
PENDAPAT AKUNTAN TENTANG LAPORAN KEUANGAN TAHUNAN .....	54

## **BAB I ISTILAH DAN DEFINISI**

### **1.1. AFILIASI**

Afiliasi adalah:

- (a) hubungan keluarga karena perkawinan sampai dengan derajat kedua, baik secara horizontal maupun vertikal, yaitu hubungan seseorang dengan:
  - 1. suami atau istri;
  - 2. orang tua dari suami atau istri dan suami atau istri dari anak;
  - 3. kakek dan nenek dari suami atau istri dan suami atau istri dari cucu;
  - 4. saudara dari suami atau istri beserta suami atau istrinya dari saudara yang bersangkutan; atau
  - 5. suami atau istri dari saudara orang yang bersangkutan.
- (b) hubungan keluarga karena keturunan sampai dengan derajat kedua, baik secara horizontal maupun vertikal, yaitu hubungan seseorang dengan:
  - 1. orang tua dan anak;
  - 2. kakek dan nenek serta cucu; atau
  - 3. saudara dari orang yang bersangkutan.
- (c) hubungan antara pihak dengan karyawan, direktur, atau komisaris dari pihak tersebut;
- (d) hubungan antara 2 (dua) atau lebih perusahaan dimana terdapat satu atau lebih anggota direksi, pengurus, dewan komisaris, atau pengawas yang sama;
- (e) hubungan antara perusahaan dan pihak, baik langsung maupun tidak langsung, dengan cara apa pun, mengendalikan atau dikendalikan oleh perusahaan atau pihak tersebut dalam menentukan pengelolaan dan/atau kebijakan perusahaan atau pihak dimaksud;
- (f) hubungan antara 2 (dua) atau lebih perusahaan yang dikendalikan, baik langsung maupun tidak langsung, dengan cara apa pun, dalam menentukan pengelolaan dan/atau kebijakan perusahaan oleh pihak yang sama; atau
- (g) hubungan antara perusahaan dan pemegang saham utama yaitu pihak yang secara langsung maupun tidak langsung memiliki paling kurang 20% (dua puluh persen) saham yang mempunyai hak suara dari perusahaan tersebut.

### **1.2. AGEN PENJUAL EFEK REKSA DANA**

Agen Penjual Efek Reksa Dana adalah Agen Penjual Efek Reksa Dana sebagaimana dimaksud dalam Peraturan Otoritas Jasa Keuangan Nomor 39/POJK.04/2014 tanggal 30 Desember 2014 tentang Agen Penjual Efek Reksa Dana beserta penjelasannya dan perubahan-perubahannya serta penggantinya yang mungkin ada di kemudian hari yang ditunjuk oleh Manajer Investasi untuk melakukan penjualan Unit Penyertaan REKSA DANA SUCORINVEST BOND FUND.

### **1.3. BADAN PENGAWAS PASAR MODAL DAN LEMBAGA KEUANGAN (“BAPEPAM dan LK”)**

BAPEPAM dan LK adalah lembaga yang melakukan pembinaan, pengaturan, dan pengawasan sehari-hari kegiatan Pasar Modal sebagaimana dimaksud dalam Undang-undang Pasar Modal.

Dengan berlakunya Undang-Undang OJK, sejak tanggal 31 Desember 2012 fungsi, tugas dan wewenang pengaturan kegiatan jasa keuangan di sektor Pasar Modal telah beralih dari BAPEPAM & LK kepada Otoritas Jasa Keuangan, sehingga semua rujukan kepada kewenangan BAPEPAM & LK sesuai dengan peraturan perundang-undangan yang berlaku menjadi kepada Otoritas Jasa Keuangan.

### **1.4. BANK KUSTODIAN**

Bank Kustodian adalah bank umum yang telah mendapat persetujuan OJK untuk menyelenggarakan kegiatan usaha sebagai Kustodian, yaitu memberikan jasa penitipan Efek (termasuk Penitipan Kolektif atas Efek yang dimiliki bersama oleh lebih dari satu Pihak yang kepentingannya diwakili oleh Kustodian) dan harta lain yang berkaitan dengan Efek serta jasa lain, termasuk menerima dividen, bunga, dan hak-hak lain, menyelesaikan transaksi Efek, dan mewakili pemegang rekening yang menjadi nasabahnya. Dalam hal ini Bank Kustodian adalah PT Bank HSBC Indonesia.

### **1.5. BUKTI KEPEMILIKAN UNIT PENYERTAAN**

Reksa Dana berbentuk Kontrak Investasi Kolektif menghimpun dana dengan menerbitkan Unit Penyertaan kepada Pemegang Unit Penyertaan.

Unit Penyertaan adalah satuan ukuran yang menunjukkan bagian kepentingan setiap Pihak dalam portofolio investasi kolektif.

Dengan demikian Unit Penyertaan merupakan bukti kepesertaan Pemegang Unit Penyertaan dalam Reksa Dana berbentuk Kontrak Investasi Kolektif. Manajer Investasi melalui Bank Kustodian akan menerbitkan Surat Konfirmasi Transaksi Unit Penyertaan yang berisi jumlah Unit Penyertaan yang dimiliki oleh masing-masing Pemegang Unit Penyertaan dan berlaku sebagai bukti kepemilikan Unit Penyertaan Reksa Dana.

#### **1.6. EFEK**

Efek adalah surat berharga, yaitu surat pengakuan utang, surat berharga komersial, saham, obligasi, tanda bukti utang, Unit Penyertaan Kontrak Investasi Kolektif, Kontrak berjangka atas Efek, dan setiap derivatif dari Efek.

#### **1.7. EFEKTIF**

Efektif adalah terpenuhinya seluruh tata cara dan persyaratan Pernyataan Pendaftaran Dalam Rangka Penawaran Umum Reksa Dana Berbentuk Kontrak Investasi Kolektif yang ditetapkan dalam Undang-undang Pasar Modal dan POJK Tentang Reksa Dana Berbentuk Kontrak Investasi Kolektif. Surat pernyataan efektif Pernyataan Pendaftaran Dalam Rangka Penawaran Umum Reksa Dana Berbentuk Kontrak Investasi Kolektif akan dikeluarkan oleh OJK.

#### **1.8. FORMULIR PEMBUKAAN REKENING**

Formulir Pembukaan Rekening adalah formulir asli yang harus diisi dan ditandatangani oleh calon Pemegang Unit Penyertaan yang diperlukan dalam rangka penerapan Program APU, PPT dan PPPSPM di Sektor Jasa Keuangan, yang berisikan data dan informasi mengenai profil risiko calon Pemegang Unit Penyertaan REKSA DANA SUCORINVEST BOND FUND sebelum melakukan pembelian Unit Penyertaan REKSA DANA SUCORINVEST BOND FUND yang pertama kali diterbitkan oleh Manajer Investasi dan/atau melalui Agen Penjual Efek Reksa Dana yang ditunjuk oleh Manajer Investasi (jika ada).

#### **1.9. FORMULIR PEMESANAN PEMBELIAN UNIT PENYERTAAN**

Formulir Pemesanan Pembelian Unit Penyertaan adalah formulir asli yang diterbitkan oleh Manajer Investasi dan dipakai oleh calon Pemegang Unit Penyertaan untuk membeli Unit Penyertaan, yang kemudian diisi secara lengkap, ditandatangani dan diajukan oleh calon Pemegang Unit Penyertaan kepada Manajer Investasi dan/atau melalui Agen Penjual Efek Reksa Dana yang ditunjuk oleh Manajer Investasi (jika ada).

Formulir Pemesanan Pembelian Unit Penyertaan dapat juga berbentuk formulir elektronik menggunakan sistem elektronik yang disediakan oleh Manajer Investasi dan/atau Agen Penjual Efek Reksa Dana yang ditunjuk oleh Manajer Investasi (jika ada) di bawah koordinasi Manajer Investasi dengan memperhatikan ketentuan peraturan perundang-undangan yang berlaku mengenai informasi dan transaksi elektronik.

#### **1.10. FORMULIR PENGALIHAN INVESTASI**

Formulir Pengalihan Investasi adalah formulir asli yang dipakai oleh Pemegang Unit Penyertaan untuk mengalihkan investasi yang dimilikinya dalam REKSA DANA SUCORINVEST BOND FUND ke Reksa Dana lainnya yang memiliki fasilitas pengalihan investasi, yang dikelola oleh Manajer Investasi, yang diisi secara lengkap, ditandatangani dan diajukan oleh Pemegang Unit Penyertaan kepada Manajer Investasi dan/atau Agen Penjual Efek Reksa Dana yang ditunjuk oleh Manajer Investasi (jika ada).

Formulir Pengalihan Investasi dapat juga berbentuk formulir elektronik menggunakan sistem elektronik yang disediakan oleh Manajer Investasi dan/atau Agen Penjual Efek Reksa Dana yang ditunjuk oleh Manajer Investasi (jika ada) di bawah koordinasi Manajer Investasi dengan memperhatikan ketentuan peraturan perundang-undangan yang berlaku mengenai informasi dan transaksi elektronik.

#### **1.11. FORMULIR PENJUALAN KEMBALI UNIT PENYERTAAN**

Formulir Penjualan Kembali Unit Penyertaan adalah formulir asli yang dipakai oleh Pemegang Unit Penyertaan untuk menjual kembali Unit Penyertaan yang dimilikinya yang diisi secara lengkap, ditandatangani dan diajukan oleh Pemegang Unit Penyertaan kepada Manajer Investasi dan/atau melalui Agen Penjual Efek Reksa Dana yang ditunjuk oleh Manajer Investasi (jika ada).

Formulir Penjualan Kembali Unit Penyertaan dapat juga berbentuk formulir elektronik menggunakan sistem elektronik yang disediakan oleh Manajer Investasi dan/atau Agen Penjual Efek Reksa Dana yang ditunjuk oleh

Manajer Investasi (jika ada) di bawah koordinasi Manajer Investasi dengan memperhatikan ketentuan peraturan perundang-undangan yang berlaku mengenai informasi dan transaksi elektronik.

#### **1.12. FORMULIR PROFIL CALON PEMEGANG UNIT PENYERTAAN**

Formulir Profil Calon Pemegang Unit Penyertaan adalah formulir yang disyaratkan untuk diisi secara lengkap dan ditandatangani oleh calon Pemegang Unit Penyertaan yang diperlukan dalam rangka penerapan Program APU, PPT dan PPPSPM di Sektor Jasa Keuangan, yang berisikan data dan informasi mengenai profil risiko calon Pemegang Unit Penyertaan REKSA DANA SUCORINVEST BOND FUND sebelum melakukan pembelian Unit Penyertaan REKSA DANA SUCORINVEST BOND FUND yang pertama kali di Manajer Investasi atau melalui Agen Penjual Efek Reksa Dana yang ditunjuk oleh Manajer Investasi (jika ada).

#### **1.13. HARI BURSA**

Hari Bursa adalah hari diselenggarakannya perdagangan efek di Bursa Efek Indonesia, yaitu hari Senin sampai dengan hari Jumat, kecuali hari tersebut merupakan hari libur nasional atau dinyatakan sebagai hari libur oleh Bursa Efek Indonesia.

#### **1.14. HARI KALENDER**

Hari Kalender adalah semua hari dalam satu tahun sesuai dengan kalender gregorius tanpa terkecuali termasuk hari Minggu dan hari libur nasional yang ditetapkan oleh Pemerintah Negara Republik Indonesia.

#### **1.15. HARI KERJA**

Hari Kerja adalah hari kerja yang dimulai dari hari Senin sampai dengan hari Jumat, kecuali hari libur nasional dan hari libur khusus yang ditetapkan oleh Pemerintah Republik Indonesia.

#### **1.16. KETENTUAN KERAHASIAAN DAN KEAMANAN DATA DAN/ ATAU INFORMASI PRIBADI KONSUMEN**

Ketentuan Kerahasiaan Dan Keamanan Data Dan/ Atau Informasi Pribadi Konsumen adalah ketentuan-ketentuan mengenai kerahasiaan dan keamanan data dan/atau informasi pribadi konsumen sebagaimana diatur dalam POJK Tentang Perlindungan Konsumen dan Masyarakat di Sektor Jasa Keuangan.

#### **1.17. KONTRAK INVESTASI KOLEKTIF**

Kontrak Investasi Kolektif adalah kontrak antara Manajer Investasi dan Bank Kustodian yang mengikat Pemegang Unit Penyertaan, dimana Manajer Investasi diberi wewenang untuk mengelola portofolio investasi kolektif dan Bank Kustodian diberi wewenang untuk melaksanakan penitipan kolektif.

#### **1.18. LAPORAN BULANAN**

Laporan Bulanan adalah laporan reksa dana yang akan disediakan oleh Bank Kustodian bagi Pemegang Unit Penyertaan melalui fasilitas yang disediakan oleh penyedia jasa Sistem Pengelolaan Investasi Terpadu (S-INVEST), selambat-lambatnya pada hari ke-12 (kedua belas) bulan berikutnya yang memuat sekurang-kurangnya a) nama, alamat, judul rekening, dan nomor rekening dari Pemegang Unit Penyertaan, (b) Nilai Aktiva Bersih per Unit Penyertaan pada akhir bulan, (c) Jumlah Unit Penyertaan yang dimiliki oleh Pemegang Unit Penyertaan, (d) Total nilai Unit Penyertaan yang dimiliki oleh Pemegang Unit Penyertaan, (e) tanggal setiap pembagian uang tunai atau Unit Penyertaan (jika ada), (f) rincian dari portofolio yang dimiliki dan (g) Informasi mengenai ada atau tidak mutasi (pembelian dan/atau penjualan kembali dan/atau pengalihan investasi) atas Unit Penyertaan yang dimiliki oleh Pemegang Unit Penyertaan pada bulan sebelumnya. Apabila pada bulan sebelumnya terdapat mutasi (pembelian dan/atau penjualan kembali dan/atau pengalihan investasi) atas jumlah Unit Penyertaan yang dimiliki oleh Pemegang Unit Penyertaan, maka Laporan Bulanan akan memuat tambahan informasi mengenai (a) Jumlah Unit Penyertaan yang dimiliki pada awal periode, (b) tanggal, Nilai Aktiva Bersih dan jumlah Unit Penyertaan yang dibeli atau dijual kembali (dilunasi) pada setiap transaksi selama periode dan (c) rincian status pajak dari penghasilan, jika terdapat penghasilan yang diperoleh Pemegang Unit Penyertaan selama periode tertentu dengan tetap memperhatikan kategori penghasilan dan beban (jika ada) sebagaimana dimaksud dalam peraturan mengenai laporan Reksa Dana.

Manajer Investasi dan/atau Agen Penjual Efek Reksa Dana yang ditunjuk oleh Manajer Investasi (jika ada) wajib memastikan bahwa pihaknya telah memperoleh persetujuan Pemegang Unit Penyertaan untuk

REKSA DANA SUCORINVEST BOND FUND untuk menyampaikan Laporan Bulanan melalui fasilitas yang disediakan oleh penyedia jasa Sistem Pengelolaan Investasi Terpadu (S-INVEST).

Dalam hal Pemegang Unit Penyertaan meminta penyampaian Laporan Bulanan secara tercetak, Laporan Bulanan akan diproses sesuai dengan Surat Edaran OJK Nomor 1/SEOJK.04/2020 tanggal 17 Februari 2020 tentang Tata Cara Penyampaian Surat atau Bukti Konfirmasi dan Laporan Berkala Reksa Dana secara Elektronik melalui Sistem Pengelolaan Investasi Terpadu ("**SEOJK tentang Tata Cara Penyampaian Surat atau Bukti Konfirmasi dan Laporan Berkala Reksa Dana secara Elektronik melalui Sistem Pengelolaan Investasi Terpadu**") beserta penjelasan dan perubahan-perubahan yang mungkin ada dikemudian hari.

#### **1.19. LPHE (LEMBAGA PENILAIAN HARGA EFEK)**

Pihak yang telah memperoleh izin usaha dari OJK untuk melakukan penilaian harga Efek dalam rangka menetapkan harga pasar wajar, sebagaimana dimaksud dalam Peraturan Nomor V.C.3 tentang Lembaga Penilaian Harga Efek.

#### **1.20. MANAJER INVESTASI**

Manajer Investasi adalah Pihak yang kegiatan usahanya mengelola Portofolio Efek untuk para nasabahnya atau mengelola portofolio investasi kolektif untuk sekelompok nasabah. Dalam hal ini Manajer Investasi adalah PT Sucorinvest Asset Management

#### **1.21. METODE PENGHITUNGAN NILAI AKTIVA BERSIH (NAB)**

Metode Penghitungan NAB adalah metode yang digunakan dalam menghitung Nilai Aktiva Bersih Reksa Dana sesuai dengan Peraturan BAPEPAM & LK No.IV.C.2. tentang Nilai Pasar Wajar Dari Efek Dalam Portofolio Reksa Dana yang merupakan Lampiran Keputusan Ketua BAPEPAM & LK Nomor KEP-367/BL/2012 tanggal 9 Juli 2012 ("Peraturan BAPEPAM & LK No. IV.C.2.") beserta peraturan pelaksanaan lainnya yang terkait seperti Surat Edaran Ketua Dewan Komisiner OJK.

#### **1.22. NASABAH**

Nasabah adalah pihak yang menggunakan jasa Penyedia Jasa Keuangan di Sektor Pasar Modal sebagaimana dimaksud dalam POJK Tentang Penerapan Program Anti Pencucian Uang Dan Pencegahan Pendanaan Terorisme Di Sektor Jasa Keuangan. Dalam Prospektus ini istilah Nasabah sesuai konteksnya berarti calon Pemegang Unit Penyertaan dan Pemegang Unit Penyertaan.

#### **1.23. NILAI AKTIVA BERSIH (NAB)**

NAB adalah nilai pasar yang wajar dari suatu Efek dan kekayaan lain dari Reksa Dana dikurangi seluruh kewajibannya.

NAB Reksa Dana dihitung dan diumumkan setiap Hari Bursa.

#### **1.24. NILAI PASAR WAJAR**

Nilai Pasar Wajar adalah nilai yang dapat diperoleh dari transaksi Efek yang dilakukan antar para pihak yang bebas bukan karena paksaan atau likuidasi.

Penghitungan Nilai Pasar Wajar dari suatu Efek dalam portofolio Reksa Dana harus dilakukan sesuai dengan Peraturan BAPEPAM dan LK Nomor IV.C.2.

#### **1.25. OTORITAS JASA KEUANGAN ("OJK")**

OJK adalah lembaga yang independen dan bebas dari campur tangan pihak lain, yang mempunyai fungsi, tugas, dan wewenang pengaturan, pengawasan, pemeriksaan, dan penyidikan sebagaimana dimaksud dalam Undang-Undang OJK.

## **1.26. PENAWARAN UMUM**

Penawaran Umum adalah kegiatan penawaran Efek yang dilakukan oleh Emiten untuk menjual Efek kepada masyarakat berdasarkan tata cara yang diatur dalam Undang-Undang Pasar Modal dan peraturan pelaksanaannya.

## **1.27. PENYEDIA JASA KEUANGAN DI SEKTOR PASAR MODAL**

Penyedia Jasa Keuangan di Sektor Pasar Modal adalah Perusahaan Efek yang melakukan kegiatan usaha sebagai Penjamin Emisi Efek, Perantara Pedagang Efek, dan/atau Manajer Investasi, serta Bank Umum yang menjalankan fungsi Kustodian sebagaimana diatur dalam ketentuan peraturan perundang-undangan di bidang Pasar Modal. Dalam Prospektus ini istilah Penyedia Jasa Keuangan di Sektor Pasar Modal sesuai konteksnya berarti Manajer Investasi dan Bank Kustodian serta Agen Penjual Efek Reksa Dana yang ditunjuk oleh Manajer Investasi (jika ada).

## **1.28. PERIODE PENGUMUMAN NILAI AKTIVA BERSIH (NAB)**

Periode Pengumuman Nilai Aktiva Bersih (NAB) adalah periode di mana Nilai Aktiva Bersih (NAB) REKSA DANA SUCORINVEST BOND FUND diumumkan kepada masyarakat melalui paling kurang satu surat kabar harian berbahasa Indonesia yang berperedaran nasional paling lambat pada hari bursa berikutnya.

## **1.29. PERNYATAAN PENDAFTARAN**

Pernyataan Pendaftaran adalah dokumen yang wajib disampaikan oleh Manajer Investasi kepada OJK dalam rangka Penawaran Umum Reksa Dana Berbentuk Kontrak Investasi Kolektif yang ditetapkan dalam Undang-undang Pasar Modal dan POJK Tentang Reksa Dana Berbentuk Kontrak Investasi Kolektif.

## **1.30. POJK TENTANG PEDOMAN PERILAKU MANAJER INVESTASI**

POJK Tentang Pedoman Perilaku Manajer Investasi adalah Peraturan Otoritas Jasa Keuangan Nomor 17/POJK.04/2022 tanggal 1 September 2022 tentang Pedoman Perilaku Manajer Investasi, beserta penjelasannya, dan perubahan-perubahannya dan penggantinya yang mungkin ada di kemudian hari.

## **1.31. POJK TENTANG PERLINDUNGAN KONSUMEN DAN MASYARAKAT DI SEKTOR JASA KEUANGAN**

POJK Tentang Perlindungan Konsumen dan Masyarakat di Sektor Jasa Keuangan adalah Peraturan Otoritas Jasa Keuangan Nomor 22 Tahun 2023 tanggal 22 Desember 2023 tentang Perlindungan Konsumen dan Masyarakat di Sektor Jasa Keuangan, beserta penjelasannya, dan perubahan-perubahannya dan penggantinya yang mungkin ada di kemudian hari.

## **1.32. POJK TENTANG LEMBAGA ALTERNATIF PENYELESAIAN SENGKETA DI SEKTOR JASA KEUANGAN**

POJK Tentang Lembaga Alternatif Penyelesaian Sengketa di Sektor Jasa Keuangan adalah Peraturan Otoritas Jasa Keuangan Nomor: 61/POJK.07/2020 tanggal 14 Desember 2020 tentang Lembaga Alternatif Penyelesaian Sengketa di Sektor Jasa Keuangan, beserta penjelasannya, dan perubahan-perubahannya dan penggantinya yang mungkin ada di kemudian hari.

## **1.33. POJK TENTANG LAYANAN PENGADUAN KONSUMEN DI SEKTOR JASA KEUANGAN**

POJK Tentang Layanan Pengaduan Konsumen di Sektor Jasa Keuangan adalah Peraturan Otoritas Jasa Keuangan Nomor 18/POJK.07/2018 tanggal 10 September 2018 tentang Layanan Pengaduan Konsumen di Sektor Jasa Keuangan sebagaimana terakhir diubah dengan Peraturan Otoritas Jasa Keuangan Nomor 22 Tahun 2023 tanggal 22 Desember 2023 tentang Perlindungan Konsumen dan Masyarakat di Sektor Jasa Keuangan, beserta penjelasannya, dan perubahan-perubahannya dan penggantinya yang mungkin ada di kemudian hari.

## **1.34. POJK TENTANG PENERAPAN PROGRAM ANTI PENCUCIAN UANG DAN PENCEGAHAN PENDANAAN TERORISME DI SEKTOR JASA KEUANGAN**

POJK Tentang Penerapan Program Anti Pencucian Uang Dan Pencegahan Pendanaan Terorisme Di Sektor Jasa Keuangan Adalah Peraturan Otoritas Jasa Keuangan Nomor 12/POJK.01/2017 tanggal 16 Maret 2017 tentang Penerapan Program Anti Pencucian Uang dan Pencegahan Pendanaan Terorisme di Sektor Jasa Keuangan *jo.* Peraturan Otoritas Jasa Keuangan Nomor 23/POJK.01/2019 tanggal 18 September 2019 tentang Perubahan Atas Peraturan Otoritas Jasa Keuangan Nomor 12/POJK.01/2017 tanggal 16 Maret 2017

tentang Penerapan Program Anti Pencucian Uang dan Pencegahan Pendanaan Terorisme di Sektor Jasa Keuangan, beserta penjelasannya, dan perubahan-perubahannya dan penggantinya yang mungkin ada dikemudian hari.

### **1.35. POJK TENTANG REKSA DANA BERBENTUK KONTRAK INVESTASI KOLEKTIF**

POJK Tentang Reksa Dana Berbentuk Kontrak Investasi Kolektif adalah Peraturan Otoritas Jasa Keuangan Nomor: 23/POJK.04/2016 tanggal 13 Juni 2016 tentang Reksa Dana Berbentuk Kontrak Investasi Kolektif jjs. Peraturan Otoritas Jasa Keuangan Nomor 2/POJK.04/2020 tanggal 8 Januari 2020 tentang Perubahan Atas Peraturan Otoritas Jasa Keuangan Nomor 23/POJK.04/2016 Tentang Reksa Dana Berbentuk Kontrak Investasi Kolektif dan Peraturan Otoritas Jasa Keuangan Nomor 4 Tahun 2023 tanggal 30 Maret 2023 tentang Perubahan Kedua Atas Peraturan Otoritas Jasa Keuangan Nomor 23/POJK.04/2016 tentang Reksa Dana Berbentuk Kontrak Investasi Kolektif, beserta penjelasannya dan perubahan-perubahannya dan penggantinya yang mungkin ada di kemudian hari.

### **1.36. PORTOFOLIO EFEK**

Portofolio Efek adalah kumpulan Efek yang merupakan kekayaan **REKSA DANA SUCORINVEST BOND FUND**.

### **1.37. PROGRAM APU, PPT DAN PPPSPM DI SEKTOR JASA KEUANGAN**

Program APU, PPT dan PPPSPM di Sektor Jasa Keuangan adalah upaya pencegahan dan pemberantasan tindak pidana pencucian uang, tindakan pidana pendaan terorisme dan pendanaan proliferasi senjata pemusnah massal sebagaimana dimaksud di dalam POJK Tentang Penerapan Program Anti Pencucian Uang, Pencegahan Pendanaan Terorisme, Dan Pencegahan Pendanaan Proliferasi Senjata Pemusnah Massal Di Sektor Jasa Keuangan.

### **1.38. PROSPEKTUS**

Prospektus adalah setiap pernyataan yang dicetak atau informasi tertulis yang digunakan untuk Penawaran Umum Reksa Dana dengan tujuan calon Pemegang Unit Penyertaan membeli Unit Penyertaan Reksa Dana, kecuali pernyataan atau informasi yang berdasarkan peraturan OJK yang dinyatakan bukan sebagai Prospektus sebagaimana diatur dalam Peraturan Otoritas Jasa Keuangan Nomor 25/POJK.04/2020 tanggal 22 April 2020 tentang Pedoman Bentuk dan Isi Prospektus Dalam Rangka Penawaran Umum Reksa Dana, beserta penjelasannya, dan perubahan-perubahannya dan penggantinya yang mungkin ada di kemudian hari.

### **1.39. REKSA DANA**

Reksa Dana adalah wadah yang dipergunakan untuk menghimpun dana dari masyarakat pemodal untuk selanjutnya diinvestasikan dalam Portofolio Efek oleh Manajer Investasi. Sesuai Undang-undang Pasar Modal, Reksa Dana dapat berbentuk: (i) Perseroan Tertutup atau Terbuka; atau (ii) Kontrak Investasi Kolektif (iii) Bentuk lain yang ditetapkan oleh OJK. Bentuk hukum Reksa Dana yang ditawarkan dalam Prospektus ini adalah Kontrak Investasi Kolektif.

### **1.40. SURAT KONFIRMASI TRANSAKSI UNIT PENYERTAAN**

Surat Konfirmasi Transaksi Unit Penyertaan adalah surat atau bukti konfirmasi tertulis kepemilikan Unit Penyertaan yang mengkonfirmasi pelaksanaan instruksi pembelian dan/atau penjualan kembali Unit Penyertaan dan/atau pengalihan investasi dari Pemegang Unit Penyertaan dan menunjukkan jumlah Unit Penyertaan yang dimiliki oleh Pemegang Unit Penyertaan serta berlaku sebagai bukti kepemilikan Unit Penyertaan **REKSA DANA SUCORINVEST BOND FUND**. Surat Konfirmasi Transaksi Unit Penyertaan akan disediakan oleh Bank Kustodian bagi Pemegang Unit Penyertaan melalui fasilitas yang disediakan oleh penyedia jasa Sistem Pengelolaan Investasi Terpadu (S-INVEST), paling lambat 7 (tujuh) Hari Bursa setelah:

- (i) aplikasi pembelian Unit Penyertaan **REKSA DANA SUCORINVEST BOND FUND** dari Pemegang Unit Penyertaan telah lengkap dan diterima dengan baik oleh Manajer Investasi dan/atau Agen Penjual Efek Reksa Dana yang ditunjuk oleh Manajer Investasi (jika ada) (in complete application) dan pembayaran untuk pembelian tersebut diterima dengan baik oleh Bank Kustodian (in good fund) dan Unit Penyertaan diterbitkan oleh Bank Kustodiansesuai ketentuan pemrosesan pembelian Unit Penyertaan yang ditetapkan dalam Prospektus ini;

- (ii) aplikasi penjualan kembali Unit Penyertaan REKSA DANA SUCORINVEST BOND FUND dari Pemegang Unit Penyertaan telah lengkap dan diterima dengan baik (in complete application) oleh Manajer Investasi dan/atau Agen Penjual Efek Reksa Dana yang ditunjuk oleh Manajer Investasi (jika ada);
- (iii) aplikasi pengalihan investasi dalam REKSA DANA SUCORINVEST BOND FUND dari Pemegang Unit Penyertaan telah lengkap dan diterima dengan baik (in complete application) oleh Manajer Investasi dan/atau Agen Penjual Efek Reksa Dana yang ditunjuk oleh Manajer Investasi (jika ada).

Surat Konfirmasi Transaksi Unit Penyertaan merupakan surat atau bukti konfirmasi tertulis kepemilikan Unit Penyertaan.

Manajer Investasi dan/atau Agen Penjual Efek Reksa Dana yang ditunjuk oleh Manajer Investasi (jika ada) wajib memastikan bahwa pihaknya telah memperoleh persetujuan Pemegang Unit Penyertaan untuk REKSA DANA SUCORINVEST BOND FUND untuk menyampaikan Surat Konfirmasi Transaksi Unit Penyertaan melalui fasilitas yang disediakan oleh penyedia jasa Sistem Pengelolaan Investasi Terpadu (S-INVEST).

Dalam hal Pemegang Unit Penyertaan meminta penyampaian Surat Konfirmasi Transaksi Unit Penyertaan secara tercetak, Surat Konfirmasi Transaksi Unit Penyertaan akan diproses sesuai dengan SEOJK tentang Tata Cara Penyampaian Surat atau Bukti Konfirmasi dan Laporan Berkala Reksa Dana secara Elektronik melalui Sistem Pengelolaan Investasi Terpadu beserta penjelasan dan perubahan-perubahan yang mungkin ada dikemudian hari.

#### **1.41. UNDANG-UNDANG PASAR MODAL**

Undang-Undang Pasar Modal adalah Undang-Undang Republik Indonesia Nomor 8 tahun 1995 tentang Pasar Modal beserta peraturan pelaksanaan dan seluruh perubahannya.

## **BAB II**

### **INFORMASI MENGENAI REKSA DANA PENDAPATAN TETAP REKSA DANA SUCORINVEST BOND FUND**

#### **2.1. PEMBENTUKAN**

REKSA DANA SUCORINVEST BOND FUND adalah Reksa Dana Pendapatan Tetap berbentuk Kontrak Investasi Kolektif yang dibuat berdasarkan Undang-Undang No. 8 Tahun 1995 tentang Pasar Modal beserta peraturan pelaksanaannya di bidang Reksa Dana, sebagaimana termaktub dalam akta-akta sebagai berikut:

- akta KONTRAK INVESTASI KOLEKTIF REKSA DANA PENDAPATAN TETAP REKSA DANA SUCORINVEST BOND FUND No. 90 tanggal 28 September 2016;
- akta PERUBAHAN I KONTRAK INVESTASI KOLEKTIF REKSA DANA SUCORINVEST BOND FUND No. 17 tanggal 4 Juli 2018;

keduanya dibuat di hadapan Leolin Jayayanti, S.H., M.Kn, notaris di Jakarta, antara Manajer Investasi dan PT Bank Negara Indonesia (Persero) Tbk, pada waktu itu selaku bank kustodian;

- akta PENGANTIAN BANK KUSTODIAN DAN PERUBAHAN II KONTRAK INVESTASI KOLEKTIF REKSA DANA PENDAPATAN TETAP REKSA DANA SUCORINVEST BOND FUND No. 04 tanggal 7 Oktober 2019; dan
- akta PERUBAHAN III KONTRAK INVESTASI KOLEKTIF REKSA DANA PENDAPATAN TETAP REKSA DANA SUCORINVEST BOND FUND No. 12 tanggal 30 Agustus 2021;

keduanya dibuat di hadapan Siti Rumondang Bulan Lubis, SH., M.Kn, notaris di Kabupaten Tangerang, antara Manajer Investasi, PT Bank Negara Indonesia (Persero) Tbk selaku bank kustodian awal dan PT Bank HSBC Indonesia selaku Bank Kustodian.

REKSA DANA SUCORINVEST BOND FUND memperoleh surat pernyataan Efektif dari OJK sesuai dengan Surat Keputusan Kepala Eksekutif Pasar Modal OJK No. S-661/D.04/2016 tanggal 9 November 2016.

#### **2.2. PENAWARAN UMUM**

PT Sucorinvest Asset Management selaku Manajer Investasi melakukan Penawaran Umum atas Unit Penyertaan REKSA DANA SUCORINVEST BOND FUND secara terus menerus sampai dengan 10.000.000.000 (sepuluh milyar) Unit Penyertaan. Setiap Unit Penyertaan REKSA DANA SUCORINVEST BOND FUND ditawarkan dengan harga sama dengan Nilai Aktiva Bersih awal yaitu sebesar Rp. 1.000,- (seribu Rupiah) per Unit Penyertaan pada hari pertama penawaran. Selanjutnya harga pembelian setiap Unit Penyertaan ditetapkan berdasarkan Nilai Aktiva Bersih REKSA DANA SUCORINVEST BOND FUND pada akhir hari bursa yang bersangkutan.

Apabila Unit Penyertaan tersebut telah habis terjual, Manajer Investasi dapat menambah jumlah Unit Penyertaan SUCORINVEST BOND FUND dengan melakukan perubahan Kontrak Investasi Kolektif sesuai dengan ketentuan perundangan-undangan yang berlaku.

#### **2.3. PENGELOLA INVESTASI**

PT Sucorinvest Asset Management sebagai Manajer Investasi didukung oleh tenaga profesional yang terdiri dari Komite Investasi dan Tim Pengelola Investasi.

##### **a. Komite Investasi**

Komite Investasi akan mengarahkan dan mengawasi Tim Pengelola Investasi dalam menjalankan kebijakan dan strategi investasi sehari-hari sesuai dengan tujuan investasi. Komite Investasi terdiri dari:

##### **▪ Johannes Susilo , Ketua Komite Investasi**

Johannes Susilo lulus dari Andrews University, Michigan, Amerika Serikat dengan gelar Masters in Business Administration pada tahun 1982. Beliau bergabung dengan Sucorinvest pada tahun 2000 sebagai Penasihat Perusahaan dan telah menjadi Komisaris di Sucorinvest sejak tahun 2002. Beliau telah menjabat berbagai posisi termasuk sebagai Vice President Chase Manhattan Bank, dimana setelahnya pindah ke Bank Danamon sebagai Corporate Secretary di tahun 1989. Beliau kemudian menjadi Presiden Direktur PT Danamon Securities sebelum menjadi Presiden Direktur PT Asia Kapitalindo Securities hingga tahun 2000.

▪ **Lolita Liliana - Anggota Komite Investasi**

Lolita Liliana mendapat gelar Sarjana Teknik Informatika dari Institut Teknologi Bandung pada tahun 1997. Beliau bergabung dengan PT Sucorinvest Asset Management sejak tahun 2016 dan saat ini menjabat sebagai Head Product Development & Investment Specialist. Memiliki pengalaman lebih dari 20 tahun di industri jasa keuangan khususnya pada bidang Sales dan Distribution serta Wealth. Sebelumnya, beliau pernah bekerja di PT Maybank Indonesia Tbk, PT Bank Permata Tbk, Citibank dan PT. Bank Central Asia Tbk. Memiliki izin perorangan dari otoritas Pasar Modal sebagai Wakil Manajer Investasi berdasarkan Keputusan Dewan Komisiner Otoritas Jasa Keuangan (OJK) Nomor KEP-318/PM.211/WMI/2017 tanggal 30 Oktober 2017 yang terakhir diperpanjang berdasarkan Keputusan Dewan Komisiner Otoritas Jasa Keuangan Nomor KEP-368/PM.02/PJ-WMI/TTE/2023 tanggal 17 November 2023, dan izin perorangan dari otoritas Pasar Modal sebagai Wakil Agen Penjual Reksa Dana berdasarkan Keputusan Dewan Komisiner Otoritas Jasa Keuangan Nomor KEP-361/PM.211/WAPERD/2017 tanggal 13 Januari 2017 yang telah diperpanjang berdasarkan Keputusan Dewan Komisiner Otoritas Jasa Keuangan nomor KEP-146/PM.211/PJ-WAPERD/2022, Tanggal 24 Januari 2022.

▪ **Rusli Sutanto, Anggota Komite Investasi**

Rusli Sutanto mendapat gelar Bachelor of Science di bidang Teknik Industri dari University of Alabama, Amerika Serikat pada tahun 1985. Beliau bergabung dengan PT Sucorinvest Asset Management sebagai Komisaris Independen sejak tahun 2021. Memiliki pengalaman lebih dari 28 tahun di industri jasa keuangan khususnya pada bidang Sales and Distribution dan Performance Management. Sebelum menjadi Komisaris Independen di PT Sucorinvest Asset Management, beliau telah memegang berbagai posisi penting di Industri Jasa Keuangan khususnya Bank Ritel Asing. Sebelum pensiun dari Rabobank International Indonesia beliau memegang posisi terakhir sebagai Direktur Liabilities, Cash Management, dan Direct Banking; beliau juga memiliki pengalaman di HSBC Indonesia, Bank Danamon Indonesia dan Citibank. Terakhir, beliau menjabat sebagai Komisaris Independen di PT Usaha Pembiayaan Reliance dan PT Asuransi Reliance sejak tahun 2016-2017.

**b. Tim Pengelola Investasi**

Tim Pengelola Investasi bertugas sebagai pelaksana harian atas kebijaksanaan, strategi, dan eksekusi investasi yang telah diformulasikan bersama dengan Komite Investasi. Anggota Tim Pengelola Investasi terdiri dari:

▪ **Dimas Yusuf, Ketua Tim Pengelola Investasi**

Dimas Yusuf menjabat sebagai *Portfolio Manager* di PT Sucorinvest Asset Management. Memulai karir sebagai *Financial Analyst* pada tahun 2013, sebagai *Financial Controller for Geoscience Division* pada tahun 2014 dan terakhir sebagai *Business Analyst* pada tahun 2015 di PT Elnusa Tbk.

Dimas Yusuf memperoleh gelar *MSc in Public Policy* dari University of Bristol, United Kingdom dan gelar Sarjana dari Fakultas Ekonomi Universitas Indonesia. Memiliki izin Wakil Manajer Investasi berdasarkan Surat Keputusan Dewan Komisiner Otoritas Jasa Keuangan (OJK) Nomor Kep -233/PM.211/WMI/2019 tanggal 2 September 2019 yang telah diperpanjang berdasarkan Keputusan Dewan Komisiner Otoritas Jasa Keuangan No. KEP-649/PM.21/PJ-WMI/2022 tanggal 2 September 2022.

▪ **Jemmy Paul Wawointana, Anggota Tim Pengelola Investasi**

Jemmy Paul Wawointana lulusan Fakultas Ekonomi Universitas Klabat, Manado jurusan Akuntansi. Berkiprah di Pasar Modal dimulai dari PT Lotus Andalan Sekuritas (d/h PT Lautandhana Securindo) sebagai *Research Analyst*. Setelah itu berkarir di industri manufaktur dan menjabat sebagai Finance Manager di PT D&D General, sebuah holding company. Posisi terakhir sebelum bergabung dengan PT Sucorinvest Asset Management adalah *Head of Research* di PT Waterfront Sekuritas Indonesia. Memiliki izin perorangan dari otoritas Pasar Modal sebagai Wakil Manajer Investasi berdasarkan Keputusan Ketua BAPEPAM dan LK Nomor Kep-124/BL/WMI/2011 tanggal 30 Desember 2011 yang terakhir diperpanjang berdasarkan Keputusan Dewan Komisiner Otoritas Jasa Keuangan No. KEP-35/PM.21/PJ-WMI/2022 tanggal 14 April 2022, dan izin perorangan dari otoritas Pasar Modal sebagai Wakil Perantara Pedagang Efek berdasarkan Keputusan Ketua BAPEPAM dan LK Nomor Kep-397/BL/WPPE/2011 tanggal 30 Desember 2011 yang terakhir diperpanjang berdasarkan keputusan Dewan Komisiner Otoritas Jasa Keuangan No. Kep-222/PM.02/PJ-WPPE/TTE/2023, Tanggal 10 April 2023.

▪ **Michele Gabriela, Anggota Tim Pengelola Investasi**

Michele Gabriela memiliki izin Wakil Manajer Investasi dari otoritas Pasar Modal berdasarkan keputusan Dewan Komisiner Otoritas Jasa Keuangan Nomor Kep-182/PM.211 /WMI/2015 tanggal 12 November

2015 yang telah diperpanjang berdasarkan Keputusan Dewan Komisiner Otoritas Jasa Keuangan Nomor KEP-197/PM.021/PJ-WMI/TTE/2024 tanggal 27 Mei 2024. Saat ini yang bersangkutan menjabat sebagai Investment Analyst. Lulusan Fakultas Ekonomi Universitas Pelita Harapan, sebelum bergabung dengan PT Sucorinvest Asset Management, yang bersangkutan adalah Equity Analyst di PT Trimegah Sekuritas Indonesia Tbk dan PT Sucor Sekuritas (d/h PT. Sucorinvest Central Gani).

▪ **Gama Yuki Amanda, Anggota Tim Pengelola Investasi**

Gama Yuki Amanda menjabat sebagai *Portofolio Manager* di PT Sucorinvest Asset Management. Memulai karir sebagai Fund Accounting Staf pada tahun 2012 di Deutsche Bank Indonesia dan terakhir sebagai Assistant Portofolio Manager pada tahun 2015 di PT Batavia Prosperindo Aset Manajemen.

Gama Yuki Amanda memperoleh gelar Sarjana Ekonomi dari Universitas Indonesia pada tahun 2012 dan Magister Manajemen dari Universitas Indonesia pada tahun 2018. Memiliki izin Wakil Manajer Investasi berdasarkan Surat Keputusan Dewan Komisiner Otoritas Jasa Keuangan (OJK) Nomor Kep-118/PM.211/PJ-WMI/2017 tanggal 20 Desember 2017 yang telah di perpanjang berdasarkan Keputusan Dewan Komisiner Otoritas Jasa Keuangan No. Kep-162/PM.021/PJ-WMI/TTE/2024 3 Mei 2024.

▪ **Andre Teguh Kohar, Anggota Tim Pengelola Investasi**

Andre Teguh Kohar menjabat sebagai Portofolio Manager di PT Sucorinvest Asset Management sejak pertengahan tahun 2022. Memulai karir sebagai Business Development pada tahun 2015 di PT Intiland Development Tbk sebelum akhirnya bergabung dengan PT Sucorinvest Asset Management pada tahun 2017 sebagai Equity Analyst.

Andre Kohar meraih gelar Bachelor of Arts in Economic dari Pace University, USA. Memiliki izin Wakil Manajer Investasi berdasarkan Surat Keputusan Dewan Komisiner Otoritas Jasa Keuangan (OJK) Nomor KEP-219/PM.211/WMI/2020 tanggal 8 Mei 2020 yang telah di perpanjang berdasarkan Keputusan Dewan Komisiner Otoritas Jasa Keuangan No. Kep-269/PM.02/PJ-WMI/TTE/2023 tanggal 7 September 2023.

▪ **Alexander Yasa, CFA, Anggota Tim Pengelola Investasi**

Alexander Yasa, CFA menjabat sebagai *Equity Analyst* di PT Sucorinvest Asset Management. Memulai karir sebagai Direktur di dua perusahaan di PT Menorah Loggingindo dan PT Anugerah Palm Indonesia pada tahun 2011. Kemudian menjabat sebagai *Acquisitions and Lease Manager, Healthcare Services* di PT Siloam International Hospital Tbk pada tahun 2014, terakhir sebelum bergabung dengan PT Sucorinvest Asset Management menjabat sebagai *Commercial Director* di PT Lippo Cikarang Tbk.

Alexander Yasa memperoleh gelar *MSc in Applied Economics* dari National University of Singapore dan gelar sarjana *Arts in Economic and Political Science (Double Major)* dari the University of British Columbia. Memiliki izin Wakil Manajer Investasi berdasarkan Surat Keputusan Dewan Komisiner Otoritas Jasa Keuangan (OJK) Nomor KEP-145/PM.211/WMI/2021 tanggal 17 Mei 2021 yang telah di perpanjang berdasarkan Keputusan Dewan Komisiner Otoritas Jasa Keuangan No. KEP-422/PM.021/PJ-WMI/TTE/2024 tanggal 3 Oktober 2024 dan merupakan seorang Chartered Financial Analyst (CFA®) Charterholder sejak Oktober 2024.

▪ **Alvaro Ihsan, CFA, Anggota Tim Pengelola Investasi**

Alvaro Ihsan, CFA menjabat sebagai *Fixed Income Analyst* di PT Sucorinvest Asset Management sejak pertengahan tahun 2021. Memiliki pengalaman di pasar modal saat mengikuti magang di divisi Equity Retail di Maybank Kim Eng Sekuritas serta divisi Fixed Income di PT Sucorinvest Asset Management.

Alvaro Ihsan memiliki gelar Sarjana Ekonomi dengan jurusan Manajemen Keuangan dari Universitas Indonesia. Memiliki izin Wakil Manajer Investasi berdasarkan Surat Keputusan Dewan Komisiner Otoritas Jasa Keuangan (OJK) Nomor KEP-5/PM.211/WMI/2022 tanggal 12 Januari 2022 dan merupakan seorang Chartered Financial Analyst (CFA®) Charterholder sejak Oktober 2024.

▪ **Yohanes Rakestra Yudhatama, Anggota Tim Pengelola Investasi**

Yohanes Rakestra Yudhatama menjabat sebagai *Fixed Income Analyst* di PT Sucorinvest Asset Management sejak tahun 2022. Memulai karir sebagai *Treasury* pada tahun 2022 di PT Bank Amar Indonesia Tbk.

Yohanes Rakestra Yudhatama memiliki gelar Sarjana Ekonomi dengan jurusan Manajemen dari Universitas Gadjah Mada. Memiliki izin Wakil Manajer Investasi berdasarkan Surat Keputusan Dewan Komisiner Otoritas Jasa Keuangan (OJK) Nomor KEP-4/PM.021/WMI/TTE/2024 tanggal 9 Januari 2024.

▪ **Toufan Purnama Yamin, Anggota Tim Pengelola Investasi**

Toufan Purnama Yamin menjabat sebagai *Equity Analyst* sejak Mei tahun 2024 dan telah bergabung dengan PT Sucorinvest Asset Management sejak Agustus 2018 dengan jabatan sebelumnya sebagai *Investment Specialist*. Memiliki pengalaman di perbankan dan pasar modal selama lebih dari 10 tahun. Sebelum bergabung dengan PT Sucorinvest Asset Management, Toufan pernah bekerja di Citibank, Erdikha Elit Sekuritas, dan HSBC Indonesia. Toufan memiliki gelar Sarjana Ekonomi dengan jurusan Akuntansi dari Sekolah Tinggi Ilmu Ekonomi YKPN, Yogyakarta. Memiliki izin Wakil Manajer Investasi pertama berdasarkan Surat Keputusan Dewan Komisiner Otoritas Jasa Keuangan (OJK) Nomor KEP-194/PM.211/WMI/2019 tanggal 16 Agustus 2019 dan telah diperpanjang dengan Nomor KEP-56/PM.211/PJ-WMI/2022 tanggal 2 Februari 2022.

## 2.4. IKHTISAR LAPORAN KEUANGAN SINGKAT REKSA DANA SUCORINVEST BOND FUND

Berikut adalah Ikhtisar Laporan Keuangan REKSA DANA SUCORINVEST BOND FUND yang telah diperiksa oleh Kantor Akuntan Publik.

	Periode dari tanggal 1 Januari 2024 s/d tanggal 31 Desember 2024/Period from January 1, 2024 until December 31, 2024	Periode 12 bulan terakhir dari tanggal 31 Desember 2024/Period of the last 12 months from December 31, 2024	Periode 36 bulan terakhir dari tanggal 31 Desember 2024/Period of the last 36 months from December 31, 2024	Periode 60 bulan terakhir dari tanggal 31 Desember 2024/Period of the last 60 months from December 31, 2024	3 Tahun kalender terakhir/ Last 3 years calendar			
					2024	2023	2022	
Total Hasil Investasi (%)	-1,32	-3,65	-3,44	17,38	-1,32	-3,65	1,55	Total Investment Return (%)
Hasil Investasi Setelah Memperhitungkan Biaya Pemasaran (%)	-4,23	-6,50	-6,30	13,92	-4,23	-6,50	1,55	Investment Return after Marketing Charges (%)
Biaya Operasi (%)	1,52	1,53	1,72	2,29	1,52	1,53	2,38	Operating Charges (%)
Perputaran Portofolio	9,95	12,80	10,30	11,49	9,95	12,80	8,55	Portfolio Turnover
Persentase Penghasilan Kena Pajak (%)	0,00	0,00	0,00	0,06	0,00	0,00	0,00	Percentage of Taxable Income (%)

Tujuan tabel Ikhtisar keuangan singkat ini adalah semata-mata untuk membantu memahami kinerja masa lalu dari Reksa Dana, tetapi seharusnya tidak dianggap sebagai indikasi dari kinerja masa depan akan sama baiknya dengan kinerja masa lalu.

## **BAB III MANAJER INVESTASI**

### **3.1. KETERANGAN SINGKAT MENGENAI MANAJER INVESTASI**

PT Sucorinvest Asset Management (selanjutnya disebut “Manajer Investasi”) berkedudukan di Jakarta Selatan, didirikan pada tahun 1997 dengan nama PT Gani Aset Manajemen berdasarkan Akta No. 70 tanggal 12 Agustus 1997, dibuat di hadapan Teddy Anwar SH, Notaris di Jakarta dan telah disahkan oleh Menteri Kehakiman Republik Indonesia dengan Surat Keputusan No. C2-10.933.HT.01.01.TH97 tanggal 21 Oktober 1997 sekaligus memperoleh status sebagai badan hukum serta telah diumumkan dalam Berita Negara Republik Indonesia No. 66 tanggal 16 Agustus 1999 tambahan No.4997. Sejak pendiriannya, Anggaran Dasar Perseroan mengalami beberapa kali perubahan dan telah diubah seluruhnya dalam rangka penyesuaian Undang-Undang Republik Indonesia No. 40 Tahun 2007 Tentang Perseroan Terbatas sebagaimana ternyata dalam Akta No. 26 tanggal 20 Januari 2009, dibuat di hadapan Teddy Anwar SH, Notaris di Jakarta yang telah mendapatkan persetujuan Menteri Hukum dan Hak Asasi Manusia Republik Indonesia berdasarkan Surat Keputusan No. AHU-16904.AH.01.02.Tahun 2009 tanggal 27 April 2009.

Kemudian Anggaran Dasar Manajer Investasi diubah berdasarkan akta Pernyataan Keputusan Rapat PT Gani Aset Manajemen No. 23 tanggal 13 Mei 2009, dibuat di hadapan Teddy Anwar, SH., SpN., notaris di Jakarta yang telah mendapat persetujuan dari Menteri Hukum dan Hak Asasi Manusia Republik Indonesia dengan Surat Keputusan No. AHU-27572.AH.01.02.Tahun 2009 tanggal 22 Juni 2009.

Kemudian, pada tahun 2011, nama PT Gani Aset Manajemen diubah menjadi PT Sucorinvest Asset Management berdasarkan akta Pernyataan Keputusan Para Pemegang Saham PT Gani Aset Manajemen No. 44 tanggal 23 Mei 2011, dibuat di hadapan Benny Kristianto SH, Notaris di Jakarta, yang telah mendapat persetujuan dari Menteri Hukum dan Hak Asasi Manusia Republik Indonesia dengan Surat Keputusan No. AHU-30021.AH.01.02.Tahun 2011 tanggal 15 Juni 2011.

Kemudian Anggaran Dasar Manajer Investasi terakhir diubah berdasarkan akta No. 38 tertanggal 29 Juli 2024, dibuat di hadapan Yulita Harastitati, Sarjana Hukum, notaris di Kota Bogor yang telah mendapat persetujuan dari Menteri Hukum dan Hak Asasi Manusia Republik Indonesia dengan Surat Keputusan No. AHU-0046332.AH.01.02. tanggal 29 Juli 2024.

Perubahan susunan anggota Direksi dan Dewan Komisaris Manajer Investasi yang terakhir sebagaimana termaktub dalam akta No. 07 tanggal 5 September 2024, dibuat di hadapan Leolin Jayayanti, S.H., M.Kn., notaris di Kota Jakarta Selatan, yang telah diterima dan dicatatkan dalam database Sistem Administrasi Badan Hukum Kementerian Hukum dan Hak Asasi Manusia Republik Indonesia dengan Surat No. AHU-AH.01.09-0248529 tanggal 5 September 2024.

Adapun susunan Dewan Komisaris Manajer Investasi yang berlaku termaktub dalam akta No. 41 tanggal 29 Januari 2024, dibuat di hadapan Leolin Jayayanti, S.H., M.Kn., notaris di Jakarta, yang telah Diterima dan dicatatkan dalam database Sistem Administrasi Badan Hukum Kementerian Hukum dan Hak Asasi Manusia Republik Indonesia dengan Surat No. AHU-AH.01.09-0040061 tanggal 29 Januari 2024

Manajer Investasi telah memperoleh izin usaha dari otoritas Pasar Modal sebagai Manajer Investasi berdasarkan Surat Keputusan Ketua BAPEPAM Nomor: Kep-01/PM/MI/1999 tertanggal 1 Juni 1999, dan dalam menjalankan usahanya telah dilengkapi dengan perijinan-perijinan yang disyaratkan oleh peraturan perundang-undangan yang berlaku.

Susunan anggota Direksi dan Dewan Komisaris PT Sucorinvest Asset Management pada saat Prospektus ini diperbaharui adalah sebagai berikut:

#### **Direksi**

Direktur Utama	: Jemmy Paul Wawointana
Direktur	: Yenny Siahaan
Direktur	: Fajrin Noor Hermansyah

**Dewan Komisaris**

Komisaris Utama : Theodorus Wiryawan

Komisaris Independen : Rusli Sutanto

**3.2. PENGALAMAN MANAJER INVESTASI**

PT Sucorinvest Asset Management merupakan perusahaan manajer investasi yang didukung oleh direksi dan staf berpengalaman dalam industri pasar modal. PT Sucorinvest Asset Management memiliki rekam jejak yang kuat dalam mengelola reksa dana, baik reksa dana terbuka maupun reksa dana tertutup, seperti Reksa Dana Terproteksi dan Reksa Dana Penyertaan Terbatas. Per 28 Februari 2025, dana kelolaan PT Sucorinvest Asset Management mencapai Rp 25,492 triliun (dua puluh lima triliun empat ratus sembilan puluh dua miliar rupiah). Komite Investasi dan Tim Pengelola Investasi telah berpengalaman dalam berbagai transaksi dan aktivitas di pasar uang dan pasar modal. Dengan jangkauan nasabah retail yang luas serta komitmen aktif dalam literasi dan inklusi keuangan, PT Sucorinvest Asset Management memiliki peran penting dalam mendukung perkembangan industri pasar modal di Indonesia.

**3.3. PIHAK YANG TERAFILIASI DENGAN MANAJER INVESTASI**

Pihak-pihak yang terafiliasi dengan Manajer Investasi adalah PT Sucor Sekuritas, PT SayaKaya Lahir Batin dan PT Sucor Investama.

## **BAB IV BANK KUSTODIAN**

### **4.1. KETERANGAN SINGKAT MENGENAI BANK KUSTODIAN**

PT Bank HSBC Indonesia (dahulu dikenal sebagai PT Bank Ekonomi Raharja) telah beroperasi di Indonesia sejak 1989 yang merupakan bagian dari HSBC Group dan telah memperoleh persetujuan untuk menjalankan kegiatan usaha sebagai Kustodian di bidang Pasar Modal dari Otoritas Jasa Keuangan (“OJK”) No. KEP-02/PM.2/2017 tertanggal 20 Januari 2017.

PT Bank HSBC Indonesia telah menerima pengalihan kedudukan, hak dan kewajiban sebagai Bank Kustodian dari The Hongkong and Shanghai Banking Corporation Limited, Cabang Jakarta yang merupakan kantor cabang bank asing yang telah beroperasi sebagai Bank Kustodian sejak tahun 1989 di Indonesia dan merupakan penyedia jasa kustodian dan fund services terdepan di dunia.

### **4.2. PENGALAMAN BANK KUSTODIAN**

PT Bank HSBC Indonesia sebagai Bank Kustodian menyediakan jasa secara terpadu untuk para pemodal dalam dan luar negeri melalui dua komponen bisnis yaitu: Direct Custody and Clearing, dan Fund Services.

Didukung oleh staff-staff yang berdedikasi tinggi, standar pelayanan yang prima dan penggunaan sistem yang canggih, PT Bank HSBC Indonesia merupakan salah satu Bank Kustodian terbesar di Indonesia

### **4.3. PIHAK YANG TERAFILIASI DENGAN BANK KUSTODIAN**

Pihak yang terafiliasi dengan Bank Kustodian di Indonesia adalah PT HSBC Sekuritas Indonesia.

## **BAB V**

### **TUJUAN DAN KEBIJAKAN INVESTASI**

#### **5.1. TUJUAN INVESTASI**

Tujuan investasi REKSA DANA SUCORINVEST BOND FUND adalah memberikan suatu tingkat pengembalian yang menarik dengan memelihara stabilitas modal dengan berinvestasi pada instrumen berpendapatan tetap.

#### **5.2. PEMBATASAN INVESTASI**

Sesuai dengan POJK Tentang Reksa Dana Berbentuk Kontrak Investasi Kolektif dan POJK Tentang Pedoman Perilaku Manajer Investasi dalam melaksanakan pengelolaan REKSA DANA SUCORINVEST BOND FUND, Manajer Investasi dilarang melakukan tindakan yang dapat menyebabkan REKSA DANA SUCORINVEST BOND FUND:

- a. memiliki Efek yang diperdagangkan di Bursa Efek luar negeri yang informasinya tidak dapat diakses dari Indonesia melalui media massa atau situs web;
- b. memiliki Efek yang diterbitkan oleh 1 (satu) perusahaan berbadan hukum Indonesia atau berbadan hukum asing yang diperdagangkan di Bursa Efek luar negeri lebih dari 5% (lima persen) dari modal disetor perusahaan dimaksud atau lebih dari 10% (sepuluh persen) dari Nilai Aktiva Bersih REKSA DANA SUCORINVEST BOND FUND pada setiap saat;
- c. memiliki Efek bersifat ekuitas yang diterbitkan oleh perusahaan yang telah mencatatkan Efek-nya pada Bursa Efek di Indonesia lebih dari 5% (lima persen) dari modal disetor perusahaan dimaksud;
- d. memiliki Efek yang diterbitkan oleh 1 (satu) Pihak lebih dari 10% (sepuluh persen) dari Nilai Aktiva Bersih REKSA DANA SUCORINVEST BOND FUND pada setiap saat, kecuali:
  1. Sertifikat Bank Indonesia;
  2. Efek yang diterbitkan dan/atau dijamin oleh Pemerintah Republik Indonesia; dan/atau
  3. Efek yang diterbitkan oleh lembaga keuangan internasional dimana Pemerintah Republik Indonesia menjadi salah satu anggotanya;
- e. memiliki efek derivatif:
  1. yang ditransaksikan di luar Bursa Efek dengan 1 (satu) pihak Lembaga Jasa Keuangan dengan nilai eksposur lebih dari 10% (sepuluh persen) dari Nilai Aktiva Bersih REKSA DANA SUCORINVEST BOND FUND pada setiap saat; dan
  2. dengan nilai eksposur global bersih lebih dari 20% (dua puluh persen) dari Nilai Aktiva Bersih REKSA DANA SUCORINVEST BOND FUND pada setiap saat;
- f. memiliki Efek Beragun Aset yang ditawarkan melalui Penawaran Umum lebih dari 20% (dua puluh persen) dari Nilai Aktiva Bersih REKSA DANA SUCORINVEST BOND FUND pada setiap saat dengan ketentuan setiap seri Efek Beragun Aset tidak lebih dari 10% (sepuluh persen) dari Nilai Aktiva Bersih REKSA DANA SUCORINVEST BOND FUND pada setiap saat;
- g. memiliki Efek Bersifat Utang, Efek Syariah Berpendapatan Tetap, Efek Beragun Aset, dan/atau Unit Penyertaan Dana Investasi Real Estat yang ditawarkan tidak melalui Penawaran Umum yang diterbitkan oleh 1 (satu) Pihak lebih dari 5% (lima persen) dari Nilai Aktiva Bersih REKSA DANA SUCORINVEST BOND FUND pada setiap saat atau secara keseluruhan lebih dari 15% (lima belas persen) dari Nilai Aktiva Bersih REKSA DANA SUCORINVEST BOND FUND pada setiap saat. Larangan ini tidak berlaku bagi Efek Bersifat Utang yang diterbitkan oleh Pemerintah Republik Indonesia dan/atau Pemerintah Daerah;
- h. memiliki Unit Penyertaan suatu Dana Investasi Real Estat berbentuk Kontrak Investasi Kolektif yang ditawarkan melalui Penawaran Umum lebih dari 20% (dua puluh persen) dari Nilai Aktiva Bersih REKSA DANA SUCORINVEST BOND FUND pada setiap saat dengan ketentuan setiap Dana Investasi Real Estat tidak lebih dari 10% (sepuluh persen) dari Nilai Aktiva Bersih REKSA DANA SUCORINVEST BOND FUND pada setiap saat;

- i. memiliki Unit Penyertaan Dana Investasi Real Estat berbentuk Kontrak Investasi Kolektif, jika Dana Investasi Real Estat berbentuk Kontrak Investasi Kolektif tersebut dan REKSA DANA SUCORINVEST BOND FUND dikelola oleh Manajer Investasi;
- j. memiliki Portofolio Efek berupa Efek yang diterbitkan oleh Pihak yang terafiliasi dengan Manajer Investasi lebih dari 20% (dua puluh persen) dari Nilai Aktiva Bersih REKSA DANA SUCORINVEST BOND FUND pada setiap saat, kecuali hubungan Afiliasi yang terjadi karena kepemilikan atau penyertaan modal Pemerintah Republik Indonesia;
- k. memiliki Efek yang diterbitkan oleh Pemegang Unit Penyertaan dan/atau Pihak terafiliasi dari Pemegang Unit Penyertaan berdasarkan komitmen yang telah disepakati oleh Manajer Investasi dengan Pemegang Unit Penyertaan dan/atau Pihak terafiliasi dari Pemegang Unit Penyertaan;
- l. membeli Efek dari calon atau Pemegang Unit Penyertaan dan/atau Pihak terafiliasi dari calon atau Pemegang Unit Penyertaan;
- m. terlibat dalam kegiatan selain dari investasi, investasi kembali, atau perdagangan Efek sebagaimana dimaksud dalam POJK Tentang Reksa Dana Berbentuk Kontrak Investasi Kolektif;
- n. terlibat dalam penjualan Efek yang belum dimiliki (*short sale*);
- o. terlibat dalam transaksi marjin;
- p. menerima pinjaman secara langsung termasuk melakukan penerbitan obligasi atau Efek Bersifat Utang lainnya, kecuali pinjaman jangka pendek dengan jangka waktu paling lama 1 (satu) bulan dalam rangka pemenuhan transaksi pembelian kembali dan/atau pelunasan paling banyak 10% (sepuluh persen) dari nilai portofolio REKSA DANA SUCORINVEST BOND FUND pada saat terjadinya pinjaman;
- q. memberikan pinjaman secara langsung, kecuali pembelian obligasi, Efek Bersifat Utang lainnya, dan/atau penyimpanan dana di bank;
- r. membeli Efek yang sedang ditawarkan dalam Penawaran Umum, jika Penjamin Emisi Efek dari Penawaran Umum tersebut adalah Manajer Investasi atau Afiliasi dari Manajer Investasi, kecuali:
  1. Efek Bersifat Utang yang ditawarkan mendapat peringkat layak investasi; dan/atau
  2. terjadi kelebihan permintaan beli dari Efek yang ditawarkan;

Larangan membeli Efek yang ditawarkan dalam Penawaran Umum dari pihak terafiliasi Manajer Investasi tidak berlaku jika hubungan Afiliasi tersebut terjadi karena kepemilikan atau penyertaan modal Pemerintah Republik Indonesia;
- s. terlibat dalam transaksi bersama atau kontrak bagi hasil dengan Manajer Investasi atau Afiliasi dari Manajer Investasi;
- t. membeli Efek Beragun Aset, jika:
  1. Efek Beragun Aset tersebut dikelola oleh Manajer Investasi; dan/atau
  2. Manajer Investasi terafiliasi dengan kreditur awal Efek Beragun Aset, kecuali hubungan Afiliasi tersebut terjadi karena kepemilikan atau penyertaan modal Pemerintah; dan
- u. terlibat dalam transaksi penjualan Efek dengan janji membeli kembali dan pembelian efek dengan janji menjual kembali.
- v. mengarahkan transaksi Efek untuk keuntungan :
  1. Manajer Investasi;
  2. Pihak terafiliasi dengan Manajer Investasi; atau
  3. Produk Investasi lainnya;
- w. terlibat dalam transaksi Efek dengan fasilitas pendanaan perusahaan Efek yang mengakibatkan utang piutang antara REKSA DANA SUCORINVEST BOND FUND, Manajer Investasi, dan perusahaan efek;
- x. melakukan transaksi dan/atau terlibat perdagangan atas Efek yang ilegal;
- y. terlibat dalam transaksi Efek yang mengakibatkan terjadinya pelanggaran ketentuan peraturan perundang-undangan; dan
- z. melakukan transaksi negosiasi untuk kepentingan antara REKSA DANA SUCORINVEST BOND FUND atas saham yang diperdagangkan di Bursa Efek, kecuali:
  1. dilakukan paling banyak 10% (sepuluh persen) atas Nilai Aktiva Bersih antara REKSA DANA SUCORINVEST BOND FUND pada setiap Hari Bursa;

2. atas setiap transaksi yang dilakukan didukung dengan alasan yang rasional dan kertas kerja yang memadai;
3. transaksi yang dilakukan mengacu pada standar eksekusi terbaik yang mengacu pada analisis harga rata-rata tertimbang volume, tidak berlebihan, dan mengakibatkan kerugian antara REKSA DANA SUCORINVEST BOND FUND; dan
4. transaksi dimaksud merupakan transaksi silang, dilaksanakan sesuai dengan ketentuan peraturan perundang-undangan.

Pembatasan investasi tersebut di atas dapat berubah sewaktu-waktu sesuai perubahan atau penambahan atas peraturan atau adanya kebijakan yang ditetapkan oleh Pemerintah termasuk OJK berkaitan dengan pengelolaan Reksa Dana Berbentuk Kontrak Investasi Kolektif.

Dalam hal Manajer Investasi bermaksud membeli Efek yang diperdagangkan di Bursa Efek luar negeri, pelaksanaan pembelian Efek tersebut baru dapat dilaksanakan setelah tercapainya kesepakatan mengenai tata cara pembelian, penjualan, penyimpanan, pencatatan dan hal-hal lain sehubungan dengan pembelian Efek tersebut antara Manajer Investasi dan Bank Kustodian.

### **5.3. KEBIJAKAN INVESTASI**

Dengan memperhatikan peraturan perundang-undangan yang berlaku dan ketentuan-ketentuan lain dalam Kontrak Investasi Kolektif, Manajer Investasi akan menginvestasikan REKSA DANA SUCORINVEST BOND FUND dengan target komposisi investasi sebagai berikut :

- Minimum 80% (delapan puluh persen) dan maksimum 100% (seratus persen) dari Nilai Aktiva Bersih pada efek bersifat hutang yang ditawarkan melalui Penawaran Umum dan/atau diperdagangkan di Bursa Efek; dan;
- Minimum 0% (nol persen) dan maksimum 20% (dua puluh persen) dari Nilai Aktiva Bersih pada instrumen pasar uang, termasuk setara kas;
- Pada setiap saat, 50% (lima puluh persen) dari Portofolio REKSA DANA SUCORINVEST BOND FUND akan berinvestasi pada efek bersifat hutang yang diterbitkan Pemerintah Indonesia dan/atau BUMN.

Manajer Investasi dapat menempatkan jumlah tertentu dari aset REKSA DANA SUCORINVEST BOND FUND dalam bentuk Kas hanya untuk keperluan penyelesaian transaksi Efek, pemenuhan pembayaran kewajiban kepada Pemegang Unit Penyertaan dan pembayaran biaya-biaya yang menjadi beban REKSA DANA SUCORINVEST BOND FUND sebagaimana diatur dalam Kontrak, dan Prospektus REKSA DANA SUCORINVEST BOND FUND, serta mengantisipasi kebutuhan likuiditas REKSA DANA SUCORINVEST BOND FUND lainnya.

Manajer Investasi akan selalu menyesuaikan kebijakan investasi tersebut di atas dengan Peraturan OJK yang berlaku dan kebijakan-kebijakan yang dikeluarkan oleh OJK.

Manajer Investasi wajib mengelola Portofolio Efek REKSA DANA SUCORINVEST BOND FUND menurut kebijakan investasi yang dicantumkan dalam Kontrak Investasi Kolektif dan/atau Prospektus serta memenuhi kebijakan investasinya paling lambat dalam waktu 150 (seratus lima puluh) Hari Bursa setelah efektifnya Pernyataan Pendaftaran.

REKSA DANA SUCORINVEST BOND FUND dapat melakukan investasi pada Efek yang diperdagangkan di Bursa Efek luar negeri yang informasinya dapat diakses melalui media massa dan fasilitas internet sesuai dengan peraturan perundang-undangan yang berlaku di Indonesia.

### **5.4. KEBIJAKAN PEMBAGIAN HASIL INVESTASI**

Keuntungan yang diperoleh REKSA DANA SUCORINVEST BOND FUND dari dana yang diinvestasikan (jika ada) dapat dibagikan sesuai dengan kebijakan Manajer Investasi dan Pemegang Unit Penyertaan mempunyai hak untuk memperoleh pembagian uang tunai tersebut. Dengan adanya pembagian keuntungan dalam bentuk

uang tunai tersebut akan menyebabkan Nilai Aktiva Bersih per Unit REKSA DANA SUCORINVEST BOND FUND terkoreksi.

Keuntungan tersebut diatas, juga dapat dikonversikan menjadi Unit Penyertaan bila diinginkan oleh Pemegang Unit Penyertaan.

Pembayaran pembagian keuntungan berupa uang tunai akan dilakukan melalui pemindahbukuan/transfer dalam mata uang Rupiah ke rekening bank atas nama Pemegang Unit Penyertaan. Semua biaya bank termasuk biaya pemindahbukuan/ transfer sehubungan dengan pembayaran pembagian keuntungan berupa uang tunai tersebut (jika ada) menjadi beban Pemegang Unit Penyertaan.

## BAB VI

### METODE PENGHITUNGAN NILAI PASAR WAJAR DARI EFEK DALAM PORTOFOLIO REKSA DANA SUCORINVEST BOND FUND

Metode penghitungan Nilai Pasar Wajar Efek dalam portofolio REKSA DANA SUCORINVEST BOND FUND yang digunakan oleh Manajer Investasi adalah sesuai dengan Peraturan BAPEPAM dan LK No. IV.C.2 juncto POJK Nomor 23/POJK.04/2016, yang memuat antara lain ketentuan sebagai berikut:

Nilai Pasar Wajar dari Efek dalam portofolio Reksa Dana wajib ditentukan dan disampaikan oleh Manajer Investasi kepada Bank Kustodian paling lambat pada pukul 17.00 (tujuh belas) WIB setiap hari kerja, dengan ketentuan sebagai berikut:

- a. Penghitungan Nilai Pasar Wajar dari Efek yang aktif diperdagangkan di Bursa Efek menggunakan informasi harga perdagangan terakhir Efek tersebut di Bursa Efek;
- b. Penghitungan Nilai Pasar Wajar dari:
  - 1) Efek yang diperdagangkan di luar Bursa Efek (*over the counter*);
  - 2) Efek yang tidak aktif diperdagangkan di Bursa Efek;
  - 3) Efek yang diperdagangkan dalam denominasi mata uang asing;
  - 4) Instrumen pasar uang dalam negeri, sebagaimana dimaksud dalam POJK Nomor 23/POJK.04/2016;
  - 5) Efek lain yang transaksinya wajib dilaporkan kepada Penerima Laporan Transaksi Efek sebagaimana dimaksud dalam Peraturan OJK Nomor 22/POJK.04/2017 tanggal 21 Juni 2017 tentang Pelaporan Transaksi Efek;
  - 6) Efek lain yang berdasarkan Keputusan OJK dapat menjadi Portofolio Efek Reksa Dana; dan/atau
  - 7) Efek dari perusahaan yang dinyatakan pailit atau kemungkinan besar akan pailit, atau gagal membayar pokok utang atau bunga dari Efek tersebut;menggunakan harga pasar wajar yang ditetapkan oleh LPHE sebagai harga acuan bagi Manajer Investasi;
- c. Dalam hal harga perdagangan terakhir Efek di Bursa Efek tidak mencerminkan Nilai Pasar Wajar pada saat itu, penghitungan Nilai Pasar Wajar dari Efek tersebut menggunakan harga pasar wajar yang ditetapkan oleh LPHE sebagai harga acuan bagi Manajer Investasi;
- d. Dalam hal LPHE tidak mengeluarkan harga pasar wajar terhadap Efek sebagaimana dimaksud dalam huruf b butir 1) sampai dengan butir 6), dan angka 2 huruf c Peraturan BAPEPAM dan LK No. IV.C.2, Manajer Investasi wajib menentukan Nilai Pasar Wajar dari Efek dengan itikad baik dan penuh tanggung jawab berdasarkan metode yang menggunakan asas konservatif dan diterapkan secara konsisten, dengan mempertimbangkan antara lain:
  - 1) harga perdagangan sebelumnya;
  - 2) harga perbandingan Efek sejenis; dan/atau
  - 3) kondisi fundamental dari penerbit Efek;
- e. Penentuan Nilai Pasar Wajar dari Efek yang diperdagangkan di Bursa Efek luar negeri menggunakan informasi harga dari sumber yang dapat dipercaya dan dapat diakses melalui media masa atau fasilitas internet yang tersedia;
- f. Dalam hal LPHE tidak mengeluarkan harga pasar wajar terhadap Efek dari perusahaan yang dinyatakan pailit atau kemungkinan besar akan pailit, atau gagal membayar pokok utang atau bunga dari Efek tersebut, sebagaimana dimaksud dalam huruf b butir 7, Manajer Investasi wajib menghitung Nilai Pasar Wajar dari Efek dengan itikad baik dan penuh tanggung jawab berdasarkan metode yang menggunakan asas konservatif dan diterapkan secara konsisten dengan mempertimbangkan:
  - 1) Harga perdagangan terakhir Efek tersebut;
  - 2) Kecenderungan harga Efek tersebut;
  - 3) Tingkat bunga umum sejak perdagangan terakhir (jika berupa Efek Bersifat Utang);
  - 4) Informasi material yang diumumkan mengenai Efek tersebut sejak perdagangan terakhir;
  - 5) Perkiraan rasio pendapatan harga (*price earning ratio*), dibandingkan dengan rasio pendapatan harga untuk Efek sejenis (jika berupa saham);
  - 6) Tingkat bunga pasar dari Efek sejenis pada saat tahun berjalan dengan peringkat kredit sejenis (jika berupa Efek Bersifat Utang); dan
  - 7) Harga pasar terakhir dari Efek yang mendasari (jika berupa derivatif atas Efek);
- g. Dalam hal Manajer Investasi menganggap bahwa harga pasar wajar yang ditetapkan LPHE tidak mencerminkan Nilai Pasar Wajar dari Efek dalam portofolio Reksa Dana yang wajib dibubarkan karena:

- 1) diperintahkan oleh OJK sesuai peraturan perundang-undangan di bidang Pasar Modal; dan/atau
  - 2) total Nilai Aktiva Bersih kurang dari Rp 10.000.000.000,00 (sepuluh milyar rupiah) selama 120 (seratus duapuluh) hari bursa secara berturut-turut,
- Manajer Investasi dapat menghitung sendiri Nilai Pasar Wajar dari Efek tersebut dengan itikad baik dan penuh tanggung jawab berdasarkan metode yang menggunakan asas konservatif dan diterapkan secara konsisten;
- h. Nilai Pasar Wajar dari Efek dalam portofolio Reksa Dana yang diperdagangkan dalam denominasi mata uang yang berbeda dengan denominasi mata uang Reksa Dana tersebut, wajib dihitung dengan menggunakan kurs tengah Bank Indonesia;
  - i. Untuk melaksanakan ketentuan sebagaimana dimaksud dalam angka 1 huruf d dan huruf e di atas, Manajer Investasi wajib sekurang-kurangnya:
    - 1) Memiliki prosedur operasi standar;
    - 2) Menggunakan dasar perhitungan yang dapat dipertanggungjawabkan berdasarkan metode yang menggunakan asas konservatif dan diterapkan secara konsisten;
    - 3) Membuat catatan dan/atau kertas kerja tentang tata cara perhitungan Nilai Pasar Wajar dari Efek yang mencakup antara lain faktor atau fakta yang menjadi pertimbangan; dan
    - 4) Menyimpan catatan tersebut di atas paling kurang 5 (lima) tahun;
  - j. Nilai Aktiva Bersih per saham atau Unit Penyertaan dihitung berdasarkan Nilai Aktiva Bersih pada akhir Hari Bursa yang bersangkutan, setelah penyelesaian pembukuan Reksa Dana dilaksanakan, tetapi tanpa memperhitungkan peningkatan atau penurunan kekayaan Reksa Dana karena permohonan pembelian yang diterima oleh Bank Kustodian pada hari yang sama.
  - k. Penghitungan Nilai Aktiva Bersih Reksa Dana, wajib menggunakan Nilai Pasar Wajar dari Efek yang ditentukan oleh Manajer Investasi.

Manajer Investasi dan Bank Kustodian akan memenuhi ketentuan dalam Peraturan BAPEPAM dan LK Nomor IV.C.2 dan POJK Tentang Reksa Dana Berbentuk Kontrak Investasi Kolektif tersebut di atas, dengan tetap memperhatikan peraturan, kebijakan dan persetujuan OJK yang mungkin dikeluarkan atau diperoleh kemudian setelah dibuatnya Prospektus ini.

## BAB VII PERPAJAKAN

Berdasarkan Peraturan Perpajakan yang berlaku, penerapan Pajak Penghasilan (PPh) atas pendapatan Reksa Dana yang berbentuk Kontrak Investasi Kolektif, adalah sebagai berikut:

No.	Uraian	Perlakuan PPh	Dasar Hukum
A.	Penghasilan Reksa Dana yang berasal dari: a. Pembagian uang tunai (dividen)	Bukan Objek Pajak *	Pasal 4 (3) huruf f angka 1 butir b) UU PPh, Pasal 2A ayat (1) dan Pasal 2A ayat (5) PP No. 94 Tahun 2010, sebagaimana yang diubah dengan Pasal 4 PP No. 9 Tahun 2021.
	b. Bunga Obligasi	PPh Final**	Pasal 4 (2) dan Pasal 17 (7) UU PPh dan Pasal 2 PP No. 91 Tahun 2021
	c. Capital gain/diskonto obligasi	PPh Final**	Pasal 4 (2) dan Pasal 17 (7) UU PPh dan Pasal 2 PP No. 91 Tahun 2021
	d. Bunga Deposito dan diskonto Sertifikat Bank Indonesia	PPh Final 20%	Pasal 4 (2) huruf a UU PPh, Pasal 2 huruf c PP Nomor 123 tahun 2015 jo. Pasal 5 ayat (1) huruf c Peraturan Menteri Keuangan R.I. Nomor 212/PMK.03/2018
	e. Capital Gain Saham di Bursa	PPh Final 0,1%	Pasal 4 (2) huruf c UU PPh dan Pasal 1 (1) PP Nomor 41 Tahun 1994 jo. Pasal 1 PP Nomor 14 Tahun 1997
	f. Commercial Paper dan surat utang lainnya	PPh tarif umum	Pasal 4 (1) UU PPh
B.	Bagian Laba yang diterima oleh Pemegang Unit Penyertaan Kontrak Investasi Kolektif	Bukan Objek PPh	Pasal 4 (3) huruf i UU PPh

\* Merujuk pada:

- Rujukan kepada UU No. 7 Tahun 1983 tentang Pajak Penghasilan sebagaimana yang terakhir diubah dengan Pasal 3 Undang-Undang No. 7 Tahun 2021 tentang Harmonisasi Peraturan Perpajakan (“Undang-Undang PPh”);
- Pasal 4 ayat (3) huruf f angka 1 butir b) UU No. 7 Tahun 1983 tentang Pajak Penghasilan sebagaimana yang terakhir diubah dengan Pasal 3 Undang-Undang No. 7 Tahun 2021 tentang Harmonisasi Peraturan Perpajakan, dividen yang berasal dari dalam negeri yang diterima atau diperoleh Wajib Pajak badan dalam negeri dikecualikan dari objek pajak;
- Pasal 2A ayat (1) PP No. 94 Tahun 2010 tentang Penghitungan Penghasilan Kena Pajak dan Pelunasan Pajak Penghasilan dalam Tahun Berjalan sebagaimana yang terakhir diubah dengan Pasal 4 PP No. 9 Tahun 2021 tentang Perlakuan Perpajakan Untuk Mendukung Kemudahan Berusaha (“PP Penghitungan Penghasilan Kena Pajak”), pengecualian penghasilan berupa dividen dari objek Pajak Penghasilan sebagaimana dimaksud dalam Pasal 4 ayat (3) huruf f angka 1 butir b) Undang-Undang PPh berlaku untuk dividen yang diterima atau diperoleh oleh Wajib Pajak badan dalam negeri sejak diundangkannya Undang-Undang No. 7 Tahun 2021 tentang Harmonisasi Peraturan Perpajakan; dan

- Pasal 2A ayat (5) PP Penghitungan Penghasilan Kena Pajak, dividen yang berasal dari dalam negeri yang diterima atau diperoleh Wajib Pajak badan dalam negeri sebagaimana dimaksud dalam Pasal 4 ayat (3) huruf f angka 1 butir b) Undang-Undang PPh, tidak dipotong Pajak Penghasilan.

\*\* Sesuai dengan Peraturan Pemerintah R.I. No. 91 Tahun 2021 ("PP No. 91 Tahun 2021"), tarif pajak penghasilan bersifat final atas penghasilan bunga obligasi/diskonto obligasi yang diterima atau diperoleh wajib pajak dalam negeri dan bentuk usaha tetap sebesar 10% (sepuluh persen) dari dasar pengenaan pajak penghasilan.

Informasi perpajakan tersebut di atas dibuat oleh Manajer Investasi berdasarkan pengetahuan dan pengertian dari Manajer Investasi atas peraturan perpajakan yang ada sampai dengan Prospektus ini dibuat. Apabila di kemudian hari terdapat perubahan atau perbedaan interpretasi atas peraturan perpajakan yang berlaku, maka Manajer Investasi akan menyesuaikan informasi perpajakan di atas dan menginformasikan Perpajakan di atas.

Ketentuan perpajakan di atas berlaku untuk Efek yang diterbitkan dan/atau diperdagangkan serta memenuhi kualifikasi sebagai Efek dalam negeri. Untuk Efek yang diterbitkan dan/atau diperdagangkan serta memenuhi kualifikasi sebagai Efek luar negeri maka dapat berlaku ketentuan perpajakan negara dimana Efek tersebut diterbitkan dan/atau diperdagangkan termasuk ketentuan lain terkait perpajakan yang dibuat antara Indonesia dan negara tersebut (jika ada) dan berlaku ketentuan pajak penghasilan sebagaimana diatur dalam UU PPh.

Bagi calon Pemegang Unit Penyertaan asing disarankan untuk berkonsultasi dengan penasihat perpajakan mengenai perlakuan pajak investasi sebelum membeli Unit Penyertaan SUCORINVEST BOND FUND. Sesuai peraturan perundang-undangan di bidang perpajakan yang berlaku pada saat Prospektus ini dibuat, bagian laba termasuk penjualan kembali (redemption) Unit Penyertaan yang diterima Pemegang Unit Penyertaan dikecualikan sebagai objek Pajak Penghasilan (PPh).

Dalam hal terdapat pajak yang harus dibayar oleh calon Pemegang Unit Penyertaan sesuai peraturan perundang-undangan di bidang perpajakan yang berlaku, pemberitahuan kepada calon Pemegang Unit Penyertaan tentang pajak yang harus dibayar tersebut akan dilakukan dengan mengirimkan surat tercatat kepada calon Pemegang Unit Penyertaan segera setelah Manajer Investasi mengetahui adanya pajak tersebut yang harus dibayar oleh calon Pemegang Unit Penyertaan.

Kewajiban mengenai pajak yang harus dibayar oleh Pemegang Unit Penyertaan merupakan kewajiban pribadi dari Pemegang Unit Penyertaan.

## **BAB VIII**

### **MANFAAT INVESTASI DAN FAKTOR-FAKTOR RISIKO YANG UTAMA**

Pemegang Unit Penyertaan REKSA DANA SUCORINVEST BOND FUND dapat memperoleh manfaat investasi sebagai berikut:

#### **a. Kemudahan Pencairan Investasi (Likuid)**

REKSA DANA SUCORINVEST BOND FUND adalah Reksa Dana Terbuka sehingga memungkinkan Pemegang Unit Penyertaan dapat menjual kembali Unit Penyertaan kepada Manajer Investasi setiap saat bila dikehendaki.

#### **b. Pengelolaan Dana Secara Profesional**

Seluruh kekayaan REKSA DANA SUCORINVEST BOND FUND dikelola dan dipantau secara terus menerus oleh Manajer Investasi yang berpengalaman dan kompeten. Dengan berinvestasi pada REKSA DANA SUCORINVEST BOND FUND, Pemegang Unit Penyertaan akan menikmati pengelolaan portofolio secara profesional.

#### **c. Diversifikasi**

- i. Yang dimaksud diversifikasi adalah penyebaran investasi pada berbagai instrumen investasi maupun sektor industri dengan tujuan mengurangi risiko investasi. Jika dana investasi terbatas maka akan sulit untuk melakukan diversifikasi, sehingga risiko investasi menjadi besar.
- ii. REKSA DANA SUCORINVEST BOND FUND memungkinkan Pemegang Unit Penyertaan memiliki suatu portofolio yang terdiversifikasi secara optimal sehingga mampu memberikan hasil investasi yang optimal dengan tingkat risiko yang relatif lebih rendah.

#### **d. Kenyamanan Administrasi dan Transparansi**

Pemegang Unit Penyertaan secara berkala akan menerima laporan-laporan dari Manajer Investasi mengenai posisi akunnya dan posisi REKSA DANA SUCORINVEST BOND FUND secara keseluruhan setiap 1 (satu) bulan sekali. Pemegang Unit Penyertaan dapat mengetahui portofolio investasi dan juga biaya-biaya yang dibebankan kepada REKSA DANA SUCORINVEST BOND FUND secara teratur melalui Prospektus yang diperbaharui setiap tahun.

#### **e. Potensi Pertumbuhan Nilai Investasi**

Dengan terkumpulnya dana dari banyak Pemegang Unit Penyertaan, maka REKSA DANA SUCORINVEST BOND FUND mempunyai posisi yang kuat dalam memperoleh tingkat suku bunga yang lebih tinggi serta biaya investasi yang lebih murah, serta akses kepada instrumen investasi yang optimal jika dibandingkan dengan melakukan investasi secara langsung oleh individu-individu atau institusi.

Sedangkan risiko investasi dalam REKSA DANA SUCORINVEST BOND FUND dapat disebabkan oleh berbagai faktor antara lain:

#### **1. Risiko Pasar (Perubahan Kondisi Ekonomi dan Politik)**

Perubahan kondisi ekonomi dan politik dapat mempengaruhi kinerja portofolio REKSA DANA SUCORINVEST BOND FUND. Karena perubahan tersebut dapat berpengaruh langsung terhadap kinerja semua emiten yang menerbitkan surat utang.

#### **2. Risiko Kredit (Wanprestasi)**

Risiko ini bisa terjadi apabila dalam kondisi luar biasa, dimana bank dan penerbit surat berharga yang dijadikan investasi oleh portofolio REKSA DANA SUCORINVEST BOND FUND atau pihak lainnya yang berhubungan dengan portofolio REKSA DANA SUCORINVEST BOND FUND mengalami wanprestasi (default) dalam memenuhi kewajibannya. Hal ini dapat mempengaruhi hasil investasi portofolio REKSA DANA SUCORINVEST BOND FUND. Untuk mengurangi risiko ini portofolio REKSA DANA SUCORINVEST BOND FUND akan berinvestasi hanya pada Efek bersifat utang yang masuk dalam kategori layak investasi (investment grade).

**3. Risiko Berkurangnya Nilai Unit Penyertaan**

REKSA DANA SUCORINVEST BOND FUND berisiko mengalami fluktuasi NAB. Tidak ada jaminan bahwa NAB Unit Penyertaan akan selalu meningkat. Hal-hal yang dapat mempengaruhi NAB antara lain adalah perubahan situasi pasar, ekonomi dan politik serta wanprestasi dari Emiten.

**4. Risiko Likuiditas**

Penjualan kembali Unit Penyertaan tergantung pada likuiditas jenis instrumen investasi. Karena likuiditas instrumen investasi di Indonesia cukup bervariasi maka masing-masing Reksa Dana yang dikelola oleh Manajer Investasi memiliki tingkat likuiditas yang berbeda sesuai dengan aset-aset yang dimilikinya. Likuiditas yang berbeda tersebut membatasi keleluasaan Manajer Investasi untuk melakukan likuidasi dalam mengantisipasi penjualan kembali (redemption). Penjualan kembali yang dilakukan pemodal juga membatasi Manajer Investasi dalam memanfaatkan secara optimal kesempatan investasi dari dana yang tersedia.

**5. Risiko Perubahan Peraturan**

Adanya perubahan peraturan perundang-undangan yang berlaku atau adanya kebijakan- kebijakan Pemerintah terutama yang berkaitan dengan Efek bersifat utang dapat mempengaruhi tingkat pengembalian dan hasil investasi yang akan diterima oleh REKSA DANA SUCORINVEST BOND FUND. Perubahan peraturan perundang-undangan dan kebijakan di bidang perpajakan dapat pula mengurangi penghasilan yang mungkin diperoleh Pemegang Unit Penyertaan.

**6. Risiko Pembubaran dan Likuidasi**

Dalam hal Kontrak Investasi Kolektif REKSA DANA SUCORINVEST BOND FUND, Manajer Investasi akan melakukan pembubaran dan likuidasi, sehingga hal ini akan mempengaruhi hasil investasi REKSA DANA SUCORINVEST BOND FUND.

## **BAB IX**

### **IMBALAN JASA DAN ALOKASI BIAYA**

#### **9.1. Rincian biaya yang menjadi beban REKSA DANA SUCORINVEST BOND FUND adalah sebagai berikut:**

- Imbalan jasa pengelolaan Manajer Investasi sebesar maksimum 2,00% (dua persen) per tahun di luar pajak yang dihitung secara harian dari Nilai Aktiva Bersih REKSA DANA SUCORINVEST BOND FUND berdasarkan 365 (tiga ratus enam puluh lima) hari per tahun dan dibayarkan setiap bulan;
- Imbalan jasa Bank Kustodian sebesar maksimum 0,5% (nol koma lima persen) per tahun di luar pajak yang dihitung secara harian dari Nilai Aktiva Bersih REKSA DANA SUCORINVEST BOND FUND berdasarkan 365 (tiga ratus enam puluh lima) hari per tahun dan dibayarkan setiap bulan;
- Biaya transaksi Efek, termasuk pajak yang berkenaan dengan transaksi yang bersangkutan;
- Biaya registrasi Efek;
- Biaya pencetakan dan distribusi pembaharuan Prospektus termasuk laporan keuangan tahunan yang disertai laporan Akuntan yang terdaftar di OJK dengan pendapat yang lazim kepada Pemegang Unit Penyertaan setelah REKSA DANA SUCORINVEST BOND FUND dinyatakan Efektif oleh OJK;
- Biaya pemasangan berita/pemberitahuan di surat kabar mengenai rencana perubahan dan perubahan Kontrak Investasi Kolektif, Lampiran dan atau Prospektus (jika ada) dan biaya perubahan Kontrak Investasi Kolektif, Lampiran dan atau Prospektus setelah suatu REKSA DANA SUCORINVEST BOND FUND dinyatakan Efektif oleh OJK (jika ada);
- Biaya jasa auditor yang memeriksa Laporan Keuangan Tahunan setelah Pernyataan Pendaftaran REKSA DANA SUCORINVEST BOND FUND menjadi Efektif;
- Biaya yang dikeluarkan sehubungan dengan pengajuan tuntutan kerugian atas kelalaian lembaga yang melakukan penyelesaian transaksi atas transisi REKSA DANA SUCORINVEST BOND FUND, apabila penunjukan lembaga tersebut diwajibkan oleh peraturan perundang-undangan yang berlaku di Negara Republik Indonesia;
- Pengeluaran pajak berkenaan dengan pembayaran imbalan jasa dan biaya-biaya tersebut di atas;
- Biaya lain di mana REKSA DANA SUCORINVEST BOND FUND adalah pihak yang memperoleh manfaat; dan
- Biaya asuransi (jika ada).
- Biaya-biaya yang dikenakan oleh penyedia jasa sistem pengelolaan investasi terpadu untuk pendaftaran dan penggunaan sistem terkait serta sistem dan/atau instrumen penunjang lainnya yang diwajibkan oleh peraturan perundangan dan/atau kebijakan OJK (jika ada).

#### **9.2. Biaya yang menjadi beban Manajer Investasi adalah sebagai berikut:**

- Biaya persiapan pembentukan REKSA DANA SUCORINVEST BOND FUND yaitu biaya pembuatan Kontrak Investasi Kolektif, Prospektus Awal dan penerbitan dokumen-dokumen yang diperlukan termasuk imbalan jasa Akuntan, Konsultan Hukum dan Notaris;
- Biaya administrasi pengelolaan portofolio REKSA DANA SUCORINVEST BOND FUND yaitu biaya telepon, faksimili, fotokopi dan transportasi;
- Biaya pemasaran termasuk biaya pencetakan brosur, dan biaya promosi serta iklan REKSA DANA SUCORINVEST BOND FUND;
- Biaya pencetakan dan distribusi Prospektus Awal, formulir pembukaan rekening (jika ada), formulir profil pemodal, formulir pembelian Unit Penyertaan, formulir Pembelian Berkala dan formulir Penjualan Kembali Unit Penyertaan Unit Penyertaan;
- Biaya pengumuman di surat kabar harian berbahasa Indonesia yang berperedaran nasional mengenai laporan penghimpunan dana kelolaan REKSA DANA SUCORINVEST BOND FUND paling lambat 90 (sembilan puluh) Hari Kerja setelah Pernyataan Pendaftaran REKSA DANA SUCORINVEST BOND FUND menjadi Efektif;

- Biaya pembubaran dan likuidasi REKSA DANA SUCORINVEST BOND FUND termasuk biaya Konsultan Hukum, Akuntan, Konsultan Pajak dan beban biaya lain kepada pihak ketiga, dalam hal REKSA DANA SUCORINVEST BOND FUND dibubarkan dan dilikuidasi; dan
- Biaya yang dikeluarkan sehubungan dengan pengajuan tuntutan kerugian atas kelalaian lembaga yang melakukan penyelesaian transaksi atas transisi REKSA DANA SUCORINVEST BOND FUND, apabila penunjukan lembaga tersebut merupakan permintaan atau perintah Manajer Investasi.

**9.3. Biaya yang menjadi beban Pemegang Unit Penyertaan adalah sebagai berikut:**

- Biaya pembelian (*subscription fee*) yang dikenakan pada saat calon Pemegang Unit Penyertaan melakukan pembelian Unit Penyertaan REKSA DANA SUCORINVEST BOND FUND sebesar maksimum 1,5% (satu koma lima persen) dari nilai pembelian Unit Penyertaan. Biaya pembelian tersebut akan diberikan kepada Manajer Investasi dan/atau Agen Penjual Efek Reksa Dana yang ditunjuk oleh Manajer Investasi (jika ada);
- Biaya Penjualan Kembali (*redemption fee*) yang dikenakan pada saat Pemegang Unit Penyertaan menjual Unit Penyertaan REKSA DANA SUCORINVEST BOND FUND yang dimilikinya yaitu maksimum sebesar 1,5% (satu koma lima persen) dari nilai Penjualan Kembali yang dilakukan oleh Pemegang Unit Penyertaan. Biaya Penjualan Kembali tersebut akan diberikan kepada Manajer Investasi dan/atau Agen Penjual Efek Reksa Dana yang ditunjuk oleh Manajer Investasi (jika ada);
- REKSA DANA SUCORINVEST BOND FUND akan membebankan biaya pengalihan investasi (*switching fee*) sebesar maksimum 0,5% (nol koma lima persen) pada saat Pemegang Unit Penyertaan mengalihkan investasinya antara Reksa Dana yang dikelola Manajer Investasi dan/atau bank kustodian lainnya;
- Biaya pemindahbukuan/transfer bank (jika ada) sehubungan dengan pembelian Unit Penyertaan oleh Pemegang Unit Penyertaan, pengembalian sisa uang pembelian Unit Penyertaan yang ditolak, hasil pencairan seluruh Unit Penyertaan dalam hal kepemilikan Unit Penyertaan di bawah saldo minimum, pembayaran dividen (jika ada), pembayaran hasil Penjualan Kembali Unit Penyertaan dan pembayaran hasil pembubaran serta likuidasi;
- Pajak-pajak berkenaan dengan Pemegang Unit Penyertaan (jika ada); dan
- Biaya penerbitan dan distribusi Laporan Bulanan dan Surat Konfirmasi Transaksi Unit Penyertaan yang timbul setelah REKSA DANA SUCORINVEST BOND FUND dinyatakan Efektif oleh OJK, dalam hal Pemegang Unit Penyertaan meminta penyampaian Laporan Bulanan dan Surat Konfirmasi Transaksi Unit Penyertaan secara tercetak (jika ada).

**9.4. Biaya Konsultan Hukum, Notaris dan/atau Akuntan Publik setelah REKSA DANA SUCORINVEST BOND FUND dinyatakan Efektif oleh OJK menjadi beban Manajer Investasi, Bank Kustodian, dan/atau REKSA DANA SUCORINVEST BOND FUND sesuai dengan pihak yang memperoleh manfaat atau yang melakukan kesalahan sehingga diperlukan jasa profesi dimaksud.**

## **BAB X**

### **HAK-HAK PEMEGANG UNIT PENYERTAAN**

Dengan tunduk pada syarat-syarat sesuai tertulis dalam Kontrak Investasi Kolektif atau REKSA DANA SUCORINVEST BOND FUND, setiap Pemegang Unit Penyertaan atau REKSA DANA SUCORINVEST BOND FUND mempunyai hak-hak sebagai berikut:

**a. Memperoleh Bukti Kepemilikan Unit Penyertaan atau REKSA DANA SUCORINVEST BOND FUND Yaitu Surat Konfirmasi Transaksi Unit Penyertaan**

Surat Konfirmasi Transaksi Unit Penyertaan akan disediakan oleh Bank Kustodian bagi Pemegang Unit Penyertaan melalui fasilitas yang disediakan oleh penyedia jasa Sistem Pengelolaan Investasi Terpadu (S-INVEST) paling lambat 7 (tujuh) Hari Bursa setelah (i) Formulir pembelian Unit Penyertaan atau REKSA DANA SUCORINVEST BOND FUND dari Pemegang Unit Penyertaan telah lengkap dan diterima dengan baik oleh Manajer Investasi atau Agen Penjual Efek Reksa Dana yang ditunjuk oleh Manajer Investasi (jika ada) dan pembayaran untuk pembelian tersebut diterima dengan baik oleh Bank Kustodian (*in complete application and in good fund*); (ii) Formulir penjualan kembali Unit Penyertaan atau REKSA DANA SUCORINVEST BOND FUND dari Pemegang Unit Penyertaan telah lengkap dan diterima dengan baik (*in complete application*) oleh Manajer Investasi atau Agen Penjual Efek Reksa Dana yang ditunjuk Manajer Investasi (jika ada); dan (iii) Formulir pengalihan investasi dalam atau REKSA DANA SUCORINVEST BOND FUND dari Pemegang Unit Penyertaan telah lengkap dan diterima dengan baik (*in complete application*) oleh Manajer Investasi atau Agen Penjual Efek Reksa Dana yang ditunjuk oleh Manajer Investasi (jika ada).

Surat Konfirmasi Transaksi Unit Penyertaan akan menyatakan antara lain jumlah Unit Penyertaan yang dibeli dan dijual kembali, investasi yang dialihkan dan dimiliki serta Nilai Aktiva Bersih setiap Unit Penyertaan pada saat Unit Penyertaan tersebut dibeli dan dijual kembali serta investasi dialihkan.

**b. Memperoleh Pembagian Hasil Investasi Sesuai Kebijakan Pembagian Hasil Investasi**

Pemegang Unit Penyertaan mempunyai hak untuk mendapatkan pembagian hasil investasi sesuai dengan Kebijakan Pembagian Hasil Investasi.

**c. Menjual Kembali Sebagian Atau Seluruh Unit Penyertaan atau REKSA DANA SUCORINVEST BOND FUND**

Pemegang Unit Penyertaan mempunyai hak untuk menjual kembali sebagian atau seluruh Unit Penyertaan atau REKSA DANA SUCORINVEST BOND FUND yang dimilikinya kepada Manajer Investasi setiap Hari Bursa sesuai dengan syarat dan ketentuan dalam Bab XIV Prospektus.

**d. Mengalihkan Sebagian Atau Seluruh Investasi dalam Unit Penyertaan atau REKSA DANA SUCORINVEST BOND FUND**

Pemegang Unit Penyertaan mempunyai hak untuk mengalihkan sebagian atau seluruh investasinya dalam Unit Penyertaan atau REKSA DANA SUCORINVEST BOND FUND ke Unit Penyertaan Reksa Dana lainnya yang memiliki fasilitas pengalihan investasi yang dikelola oleh Manajer Investasi pada Bank Kustodian yang sama. Investor wajib tunduk pada aturan pengalihan reksa dana yang ditetapkan oleh Manajer Investasi sesuai dengan syarat dan ketentuan dalam Bab XV Prospektus.

**e. Memperoleh Informasi Mengenai Nilai Aktiva Bersih Harian Setiap Unit Penyertaan Dan Kinerja atau REKSA DANA SUCORINVEST BOND FUND**

Setiap Pemegang Unit Penyertaan mempunyai hak untuk mendapatkan informasi Nilai Aktiva Bersih harian setiap Unit Penyertaan dan kinerja 30 (tiga puluh) hari serta 1 (satu) tahun terakhir dari atau REKSA DANA SUCORINVEST BOND FUND yang dipublikasikan di harian tertentu.

**f. Memperoleh Laporan Keuangan Secara Periodik**

Manajer Investasi akan memberikan salinan laporan keuangan atau REKSA DANA SUCORINVEST BOND FUND sekurang-kurangnya sekali dalam 1 (satu) tahun yang akan dimuat di dalam pembaharuan Prospektus.

**g. Memperoleh Laporan Bulanan**

Pemegang Unit Penyertaan berhak memperoleh Laporan Bulanan sesuai syarat dan ketentuan dalam Prospektus ini. Definisi Laporan Bulanan dapat dilihat pada Bab I Prospektus ini.

**h. Memperoleh Bagian Atas Hasil Likuidasi Secara Proporsional Dengan Kepemilikan Unit Penyertaan Dalam Hal atau REKSA DANA SUCORINVEST BOND FUND Dibubarkan Dan Dilikuidasi**

Dalam hal atau REKSA DANA SUCORINVEST BOND FUND dibubarkan dan dilikuidasi maka hasil likuidasi harus dibagi secara proporsional menurut komposisi jumlah Unit Penyertaan yang dimiliki oleh masing-masing Pemegang Unit Penyertaan.

**BAB XI**  
**PENDAPAT DARI SEGI HUKUM**

*Lihat halaman selanjutnya*



No. : 32/PH/KWP-SIAM/IX/2016

Jakarta, 28 September 2016

Kepada Yth.

**KETUA DEWAN KOMISIONER OTORITAS JASA KEUANGAN ("OJK")**

Gedung Sumitro Djojohadikusumo  
JL Lapangan Banteng Timur No.2-4  
Jakarta 10710

**Up. Kepala Eksekutif Pengawas Pasar Modal**

Perihal : **PENDAPAT HUKUM DALAM RANGKA PENAWARAN UMUM  
REKSA DANA BERBENTUK KONTRAK INVESTASI KOLEKTIF  
REKSA DANA PENDAPATAN TETAP REKSA DANA SUCORINVEST  
BOND FUND**

Dengan Hormat,

Sehubungan dengan maksud PT Sucorinvest Asset Management, suatu perseroan terbatas yang berkedudukan di Jakarta, Indonesia, untuk melakukan Penawaran Umum Reksa Dana Berbentuk Kontrak Investasi Kolektif Reksa Dana Pendapatan Tetap Reksa Dana Sucorinvest Bond Fund, kami **Kantor Konsultan Hukum Kartanegara, Wijaya & Partners ("KWP")**, selaku Konsultan Hukum Pasar Modal yang independen, telah ditunjuk berdasarkan surat Penunjukan Nomor 893/IX/SAM-MI/2016 tertanggal 14 September 2016 untuk bertindak sebagai konsultan hukum sehubungan dengan Penawaran Umum Reksa Dana Berbentuk Kontrak Investasi Kolektif Reksa Dana Pendapatan Tetap Reksa Dana Sucorinvest Bond Fund sebagaimana dipersyaratkan oleh peraturan pasar modal yang berlaku di Indonesia.

Dalam rangka Penawaran Umum Reksa Dana Pendapatan Tetap Reksa Dana Sucorinvest Bond Fund tersebut telah dibuat akta Kontrak Investasi Kolektif Reksa Dana Pendapatan Tetap Reksa Dana Sucorinvest Bond Fund No. 90, tertanggal 28 September 2016, dibuat dihadapan Leolin Jayayanti, S.H., Notaris di Jakarta (selanjutnya disebut "KIK"), antara PT Sucorinvest Asset Management selaku manajer investasi (selanjutnya disebut "Manajer Investasi") dan PT Bank Negara Indonesia (Perero), Tbk. selaku bank kustodian (selanjutnya disebut "Bank Kustodian"), dimana Manajer Investasi akan melakukan Penawaran Umum Unit Penyertaan Reksa Dana Pendapatan Tetap Reksa Dana Sucorinvest Bond Fund sampai dengan jumlah sebanyak-banyaknya 10.000.000.000 (sepuluh miliar) unit penyertaan pada masa penawaran.



## Dasar dan Ruang Lingkup Pendapat Hukum

1. Pendapat Hukum ini berdasarkan pemeriksaan hukum terhadap Manajer Investasi dan Bank Kustodian selaku pihak-pihak yang menandatangani akta KIK sebagai pedoman atas Reksa Dana berbentuk Kontrak Investasi Kolektif yang kami tuangkan dalam Laporan Pemeriksaan Hukum No. 32/LPH/KWP-SIAM/IX/2016 tertanggal 28 September 2016 ("LPH") yang merupakan bagian tidak terpisahkan dengan Pendapat Hukum ini.
2. Pendapat Hukum ini diberikan dalam kerangka hukum Negara Republik Indonesia, dan oleh karenanya Pendapat Hukum ini tidak dimaksudkan untuk berlaku dan/atau dapat ditafsirkan menurut hukum dan/atau yurisdiksi dari negara lain.
3. Dokumen-dokumen asli dan/atau salinan yang kami peroleh untuk LPH kami peroleh dari Manajer Investasi dan Bank Kustodian, berikut pernyataan dan keterangan tertulis dari Direksi, Dewan Komisaris, wakil dan/atau pegawai dari Manajer Investasi dan Bank Kustodian sebagaimana termuat dalam LPH.
4. Pendapat Hukum ini hanya menyangkut pendapat dari aspek yuridis dan tidak mencakup aspek lain seperti kebenaran data finansial, teknis ataupun kewajaran komersial maupun operasional suatu transaksi. Aspek yuridis terbatas pada aspek yuridis formal dan tidak menyangkut aspek material. Aspek yuridis material diasumsikan kebenarannya berdasarkan pernyataan Manajer Investasi dan Bank Kustodian termasuk Direksi, Dewan Komisaris, wakil dan/atau pegawai dari Manajer Investasi dan Bank Kustodian.

## Asumsi-Asumsi

Pendapat Hukum ini dibuat dengan asumsi-asumsi sebagai berikut:

1. Bahwa semua dokumen yang disampaikan oleh Manajer Investasi dan Bank Kustodian kepada kami termasuk data, cap dan tanda tangan yang disampaikan adalah asli dan/atau dokumen-dokumen asli yang diberikan kepada kami adalah otentik dan/atau dokumen-dokumen yang diberikan kepada kami dalam bentuk salinan adalah sesuai dengan aslinya.
2. Bahwa semua tanda tangan yang ada pada dokumen asli dari semua dokumen termasuk semua pernyataan dan keterangan tertulis yang disampaikan kepada kami adalah tanda tangan asli dari orang-orang yang mempunyai kewenangan dan kecakapan hukum untuk melakukan perbuatan hukum dan sesuai dengan peraturan perundang-undangan yang berlaku.



3. Bahwa semua pernyataan dan keterangan tertulis yang termuat dalam dokumen-dokumen yang disampaikan oleh Manajer Investasi dan Bank Kustodian kepada kami untuk Pendapat Hukum ini adalah benar dan sesuai dengan keadaan yang sebenarnya.
4. Bahwa selain dokumen-dokumen yang disampaikan Manajer Investasi dan Bank Kustodian dan telah diterima oleh kami, tidak ada dokumen-dokumen lain mengenai pendirian, pengaturan, kewenangan, keberadaan dan pelaksanaan kegiatan usaha dari Manajer Investasi dan Bank Kustodian sehubungan dengan Penawaran Umum Reksa Dana Pendapatan Tetap Reksa Dana Sucorinvest Bond Fund.
5. Bahwa salinan dari akta notaris yang disampaikan oleh Manajer Investasi dan Bank Kustodian kepada kami sehubungan dengan penawaran umum ini dibuat dihadapan atau oleh notaris yang berwenang berdasarkan peraturan perundang-undangan yang berlaku.
6. Bahwa Pendapat Hukum ini dibuat berdasarkan pemeriksaan atas dokumen-dokumen asli ataupun salinan yang disampaikan oleh Manajer Investasi dan Bank Kustodian kepada kami yang dituangkan pada LPH yang merupakan bagian tidak terpisah dengan Pendapat Hukum ini.
7. Bahwa Pendapat Hukum ini mengacu dan berdasarkan dokumen-dokumen dan data-data yang disampaikan oleh Manajer Investasi dan Bank Kustodian kepada kami sampai dengan tanggal Pendapat Hukum ini diterbitkan.

## **Pendapat Hukum**

Setelah melakukan pemeriksaan dan penelitian dengan mengacu pada LPH serta Dasar dan Ruang Lingkup Pendapat Hukum serta Asumsi-Asumsi sebagaimana disebutkan pada Pendapat Hukum ini dan dengan berpedoman pada peraturan perundang-undangan yang berlaku, khususnya peraturan perundang-undangan di bidang pasar modal, kami sampaikan Pendapat Hukum sebagai berikut :

### **A. Manajer Investasi**

1. Manajer Investasi adalah suatu badan hukum yang berbentuk Perseroan Terbatas yang didirikan sesuai dengan ketentuan hukum dan peraturan perundang-undangan yang berlaku di Indonesia.
2. Manajer Investasi adalah suatu perusahaan efek yang telah memperoleh semua izin yang diperlukan untuk menjalankan kegiatan usahanya termasuk tetapi tidak terbatas pada izin yang diperlukan untuk



menjalankan kegiatan usahanya sebagai manajer investasi sesuai dengan peraturan pasar modal yang berlaku.

3. Sampai dengan tanggal Pendapat Hukum ini, sesuai dengan anggaran dasar Manajer Investasi serta peraturan perundang-undangan yang berlaku, susunan Direksi dan Dewan Komisaris Manajer Investasi adalah sebagai berikut:

DEWAN KOMISARIS:

- Komisaris Utama : Johannes Susilo
- Komisaris : Indrawati Sastro Widjojo

DIREKSI:

- Direktur : Jemmy Paul Wawointana
- Direktur : Yenny Siahaan

4. Semua anggota Direksi termasuk koordinator serta pelaksana fungsi-fungsi pada Manajer Investasi telah memiliki izin orang-perseorangan sebagai wakil perusahaan efek sesuai dengan peraturan pasar modal yang berlaku untuk Manajer Investasi.
5. Sesuai dengan pernyataan-pernyataan yang kami terima, Direksi dan Dewan Komisaris serta seluruh fungsi investasi dari Manajer Investasi, Direksi dan Dewan Komisaris serta seluruh fungsi investasi tersebut cakap melakukan perbuatan hukum, tidak pernah dinyatakan pailit, tidak pernah menjadi direktur, komisaris atau wakil manajer investasi yang dinyatakan bersalah menyebabkan suatu perseroan dinyatakan pailit, tidak pernah dihukum karena melakukan tindak pidana di bidang keuangan, tidak pernah terlibat baik dalam perkara pidana, perdata, perpajakan, tata usaha negara maupun kepailitan di muka badan peradilan di Indonesia, dan tidak pernah menjadi pengurus atau pengawas perusahaan yang berdasarkan keputusan Rapat Umum Pemegang Saham ("RUPS") atau keputusan organ lain yang setara dengan RUPS, dinyatakan bertanggung jawab atas kepailitan perusahaan.
6. Sesuai dengan pernyataan-pernyataan yang kami terima, Direksi dari Manajer investasi tidak mempunyai jabatan rangkap pada perusahaan lain, Dewan Komisaris dari Manajer Investasi tidak merangkap sebagai komisaris pada perusahaan efek lain, dan seluruh fungsi investasi dari Manajer Investasi tidak bekerja rangkap pada perusahaan efek lain.
7. Sesuai dengan pernyataan-pernyataan yang kami terima, Manajer Investasi tidak terlibat baik dalam perkara pidana, perdata, perpajakan, tata usaha negara maupun kepailitan di muka badan peradilan di Indonesia.



8. Berdasarkan pemeriksaan hukum dan pernyataan-pernyataan yang kami terima, Manajer Investasi tidak terafiliasi dengan Bank Kustodian.

## **B. Bank Kustodian**

1. Bank Kustodian adalah suatu badan hukum yang berbentuk Perseroan Terbatas yang didirikan sesuai dengan ketentuan hukum dan peraturan perundang-undangan yang berlaku di Indonesia.
2. Bank Kustodian telah memperoleh izin-izin yang diperlukan untuk menjalankan kegiatan usahanya sebagai bank kustodian di Indonesia dari otoritas pasar modal untuk melakukan usaha sebagai kustodian.
3. Sesuai pernyataan-pernyataan yang kami terima, Bank Kustodian tidak sedang terlibat perkara perdata maupun pidana, ataupun dalam perselisihan administrasi dengan instansi pemerintah yang berwenang, dan/atau tidak berada dalam proses kepailitan yang dapat mempengaruhi secara material kedudukan atau kelangsungan usaha dari Bank Kustodian, dan/atau tidak sedang dihukum karena melakukan tindak pidana yang merugikan keuangan negara Republik Indonesia.
4. Berdasarkan pemeriksaan hukum dan pernyataan-pernyataan yang kami terima, Bank Kustodian tidak terafiliasi dengan Manajer Investasi.

## **C. Akta Kontrak Investasi Kolektif**

1. KIK telah dibuat sesuai dengan peraturan perundang-undangan yang berlaku khususnya peraturan perundang-undangan di bidang pasar modal yang mengatur tentang reksa dana berbentuk kontrak investasi kolektif.
2. Reksa Dana Pendapatan Tetap Reksa Dana Sucorinvest Bond Fund merupakan Reksa Dana Pendapatan Tetap berbentuk Kontrak Investasi Kolektif.
3. Baik Manajer Investasi maupun Bank Kustodian mempunyai kecakapan hukum dan berwenang sepenuhnya untuk menandatangani KIK dan oleh karena itu kewajiban-kewajiban mereka masing-masing selaku para pihak dalam KIK adalah sah dan mengikat serta dapat dituntut pemenuhannya di muka badan peradilan yang berwenang.
4. KIK berlaku sejak ditetapkannya pernyataan efektif oleh Otoritas Jasa Keuangan sampai KIK dinyatakan bubar dan/atau berakhir sesuai peraturan perundang-undangan yang berlaku.





5. Selain berlaku dan mengikat bagi Manajer Investasi dan Bank Kustodian, juga berlaku dan mengikat serta juga ditetapkan untuk kepentingan para pemegang unit penyertaan Reksa Dana Pendapatan Tetap Reksa Dana Sucorinvest Bond Fund dan setelah penandatanganan KIK setiap pembeli unit penyertaan menjadi pemilik atau pemegang unit penyertaan terkait oleh KIK. Setiap unit penyertaan Reksa Dana Pendapatan Tetap Reksa Dana Sucorinvest Bond Fund yang diterbitkan, ditawarkan dan dijual memberi hak kepada para pemegang unit penyertaan yang terdaftar dalam daftar penyimpanan kolektif yang diselenggarakan oleh Bank Kustodian untuk menjalankan semua hak yang dapat dijalankan oleh seorang pemilik atau pemegang unit penyertaan.
6. Pilihan penyelesaian perselisihan antara para pihak berhubungan dengan KIK melalui arbitrase berdasarkan ketentuan Badan Arbitrase Pasar Modal Indonesia (BAPMI) dan ketentuan sebagaimana diatur dalam Undang-Undang Republik Indonesia Nomor 30 tahun 1999 tentang Arbitrase dan Alternatif Penyelesaian Sengketa adalah sah dan mengikat para pihak dalam KIK.

Demikian Pendapat Hukum ini kami buat dengan sebenar-benarnya selaku konsultan hukum yang bebas, mandiri dan tidak berpihak serta terlepas dari kepentingan pribadi terhadap Penawaran Umum Reksa Dana Pendapatan Tetap Reksa Dana Sucorinvest Bond Fund.

Pendapat Hukum ini diterbitkan di Jakarta pada tanggal sebagaimana disebutkan pada awal Pendapat Hukum ini.

Hormat kami  
**KARTANEGARA, WIJAYA & PARTNER**

**Iim Abdul Halim, S.H.**  
Partner  
STTD No. 381/PM/STTD-KH/2001

Tembusan :

1. Direktur Pengelolaan Investasi Otoritas Jasa Keuangan
2. PT Sucorinvest Asset Management
3. PT Bank Negara Indonesia (Persero), Tbk.

No. Referensi: 1374/AM-1142719/MS-AS-ac/X/2019

9 Oktober 2019

Kepada Yth.

**Ketua Dewan Komisiner Otoritas Jasa Keuangan ("OJK")**

Gedung Sumitro Djohadikusumo

Jalan Lapangan Banteng Timur No. 1-4

Jakarta 10710

**U.p.: Kepala Eksekutif Pengawas Pasar Modal**

**Perihal: Pendapat dari Segi Hukum Sehubungan dengan Penggantian Bank Kustodian  
REKSA DANA PENDAPATAN TETAP REKSA DANA SUCORINVEST BOND FUND**

Dengan hormat,

Saya, J. Masniari Sitompul, Konsultan Hukum yang terdaftar di Otoritas Jasa Keuangan dengan Surat Tanda Terdaftar Profesi Penunjang Pasar Modal No. STTD.KH-34/PM.22/2018 tanggal 28 Maret 2018 dan merupakan anggota Himpunan Konsultan Hukum Pasar Modal dengan keanggotaan No. 201229, sebagai rekan pada Kantor Konsultan Hukum ARDIANTO & MASNIARI, telah ditunjuk oleh PT Sucorinvest Asset Management berdasarkan Surat Direksi tertanggal 13 Agustus 2019, untuk bertindak sebagai Konsultan Hukum Independen sehubungan dengan penggantian Bank Kustodian REKSA DANA PENDAPATAN TETAP REKSA DANA SUCORINVEST BOND FUND semula PT Bank Negara Indonesia (Persero) Tbk ("**Bank Kustodian**") menjadi PT Bank HSBC Indonesia ("**Bank Kustodian Pengganti**").

#### **Dasar Penerbitan Pendapat dari Segi Hukum**

Pendapat dari Segi Hukum ini kami buat berdasarkan pemeriksaan dan penelitian atas dokumen-dokumen asli dan/atau salinan yang kami peroleh dari Manajer Investasi serta pernyataan dan keterangan tertulis dari Direksi, Dewan Komisaris, wakil dan/atau pegawai dari Manajer Investasi dan Bank Kustodian sebagaimana termuat dalam Laporan Pemeriksaan Hukum Penggantian Bank Kustodian REKSA DANA PENDAPATAN TETAP REKSA DANA SUCORINVEST BOND FUND tanggal 9 Oktober 2019 yang kami sampaikan dengan Surat kami No. Referensi: 1373/AM-1142719/MS-AS-ac/X/2019 tanggal 9 Oktober 2019 yang merupakan bagian tidak terpisahkan dari Pendapat dari Segi Hukum ini.

Dalam menyusun Pendapat dari Segi Hukum ini, Konsultan Hukum memperhatikan ketentuan yang diatur dalam Peraturan Otoritas Jasa Keuangan Nomor: 66/POJK.04/2017 tanggal 22 Desember 2017 tentang Konsultan Hukum yang Melakukan Kegiatan di Pasar Modal dan mengacu pada standar profesi Konsultan Hukum Pasar Modal yang diatur dalam Surat Keputusan Himpunan Konsultan Hukum Pasar Modal Nomor: Kep.02/HKHPM/VIII/2018

tanggal 8 Agustus 2018 tentang Standar Profesi Konsultan Hukum Pasar Modal beserta penjelasannya dan perubahan-perubahannya dan penggantinya yang mungkin ada di kemudian hari.

### **Lingkup Pendapat dari Segi Hukum**

Lingkup Pendapat dari Segi Hukum ini adalah terbatas dan relevan terhadap perihal tersebut di atas, yang berlaku dan ada pada tanggal diterbitkannya Pendapat dari Segi Hukum ini, yaitu sebagai berikut:

1. Terhadap Manajer Investasi, meliputi:  
Surat pernyataan atas fakta-fakta yang dianggap material dan relevan.
2. Terhadap Bank Kustodian Pengganti, meliputi:
  - a. Anggaran dasar yang berlaku;
  - b. Susunan pemegang saham;
  - c. Direksi dan Dewan Komisaris;
  - d. Izin-izin sehubungan dengan kegiatan usaha;
  - e. Dokumen operasional;
  - f. Laporan Sehubungan Kegiatan Usaha Bank Kustodian; dan
  - g. Surat pernyataan atas fakta-fakta yang dianggap material dan relevan.
3. Terhadap Dokumen Penggantian Bank Kustodian, meliputi:
  - a. Kontrak Investasi Kolektif; dan
  - b. Dokumen-dokumen terkait penggantian Bank Kustodian.

Pendapat dari Segi Hukum ini kami berikan sehubungan dengan penyampaian laporan Penggantian Bank Kustodian REKSA DANA PENDAPATAN TETAP REKSA DANA SUCORINVEST BOND FUND kepada Otoritas Jasa Keuangan.

### **Asumsi**

Dalam melakukan pemeriksaan dan penelitian tersebut di atas, kami mengasumsikan bahwa:

1. selain dari dokumen-dokumen yang telah diterima, tidak ada dokumen-dokumen lain mengenai perubahan anggaran dasar, perubahan susunan pengurus, pembubaran dan likuidasi ataupun pencabutan/pembatalan/pembekuan perizinan, serta dokumen-dokumen lain yang berkaitan dengan pendirian, pengaturan, keberadaan dan pelaksanaan kegiatan usaha dari Manajer Investasi, Bank Kustodian dan Bank Kustodian Pengganti;
2. semua dokumen yang disampaikan secara langsung maupun elektronik dalam bentuk salinan atau *copy* adalah yang benar, lengkap dan sama dengan aslinya;

3. semua tanda tangan yang ada pada dokumen asli dari semua dokumen yang disampaikan, termasuk yang dibuat di hadapan atau oleh Notaris, adalah tanda tangan asli dari orang-orang yang mempunyai kewenangan dan kecakapan hukum untuk melakukan perbuatan hukum;
4. semua pernyataan mengenai atau sehubungan dengan fakta yang material untuk Pendapat dari Segi Hukum ini yang dimuat dalam dokumen-dokumen yang disampaikan adalah benar; dan
5. semua salinan dari akta notaris yang dibuat di hadapan atau oleh notaris, termasuk sehubungan dengan penggantian bank kustodian Reksa Dana ini, telah dibuat oleh notaris yang berwenang berdasarkan peraturan perundang-undangan yang berlaku, termasuk peraturan perundang-undangan mengenai jabatan notaris dan bidang pasar modal.

#### **Kualifikasi**

Pendapat dari Segi Hukum kami berikan dengan kualifikasi-kualifikasi sebagai berikut:

1. Pendapat dari Segi Hukum ini hanya menyangkut pendapat dari aspek yuridis.
2. Pendapat dari Segi Hukum ini diberikan pada tanggal penerbitan Pendapat dari Segi Hukum, dan dapat menjadi tidak relevan lagi dalam hal terdapat pendapat, putusan, penetapan pengadilan/hakim yang berkekuatan hukum tetap, kebijakan umum maupun khusus yang diberlakukan oleh otoritas yang berwenang yang berbeda dengan Pendapat dari Segi Hukum ini, berlakunya kedaluwarsa/lewat waktu sesuai hukum yang berlaku.
3. Pendapat dari Segi Hukum ini diberikan terbatas untuk perihal di atas pada Pendapat dari Segi Hukum ini dan tidak dapat ditafsirkan atau dipergunakan untuk perihal lainnya.

#### **Pendapat dari Segi Hukum**

Berdasarkan hal-hal sebagaimana disebutkan di atas dan dengan berpedoman pada peraturan perundang-undangan yang berlaku, khususnya peraturan perundang-undangan di bidang pasar modal, kami sampaikan Pendapat dari Segi Hukum sebagai berikut:

1. Akta Penggantian Bank Kustodian dan Kesepakatan Penggantian Bank Kustodian telah dibuat sesuai dengan peraturan perundang-undangan yang berlaku dan tidak bertentangan dengan Kontrak.

2. Bank Kustodian Pengganti adalah suatu bank umum berbentuk perseroan terbatas yang didirikan menurut dan berdasarkan peraturan perundang-undangan Negara Republik Indonesia, berkedudukan hukum di Jakarta Selatan dan telah memperoleh semua izin yang diperlukan untuk menjalankan kegiatan usahanya di Indonesia termasuk tetapi tidak terbatas pada persetujuan otoritas Pasar Modal untuk melakukan kegiatan sebagai Kustodian.
3. Anggaran Dasar Bank Kustodian Pengganti sebagaimana terakhir diubah termaktub dalam akta Pernyataan Keputusan Rapat Perseroan Terbatas PT Bank HSBC Indonesia No. 136 tanggal 25 Mei 2018 dibuat di hadapan Dr. Irawan Soerodjo, S.H., M.Si., notaris di Jakarta, yang telah diterima dan dicatat di dalam Sistem Administrasi Badan Hukum Kementerian Hukum dan Hak Asasi Manusia Republik Indonesia dengan Surat No. AHU-AH.01.03-0214566 tanggal 8 Juni 2018.
4. Bank Kustodian Pengganti telah menyatakan bahwa Bank Kustodian tidak sedang terlibat dalam perkara-perkara perdata, pidana, arbitrase, perburuhan, tata usaha negara dan perpajakan di hadapan instansi-instansi peradilan yang berwenang yang secara material dapat mempengaruhi keadaan keuangan dan kelangsungan kegiatan usaha Bank Kustodian dan tidak ada suatu pendaftaran atau perkara yang berlaku pada Pengadilan Niaga yang berwenang yang menyangkut kepailitan, penundaan pembayaran dan atau pembubaran Bank Kustodian menurut ketentuan hukum dan peraturan perundang-undangan yang berlaku di Indonesia.
5. Bank Kustodian Pengganti telah melaksanakan kewajiban terkait laporan Bank Umum sebagai Kustodian sebagaimana diatur dalam peraturan perundang-undangan di bidang pasar modal yang mengatur tentang laporan bank umum sebagai kustodian.
6. Manajer Investasi dan Bank Kustodian Pengganti telah menyatakan bahwa Manajer Investasi dan Bank Kustodian Pengganti tidak terafiliasi satu sama lain.
7. Pemberitahuan Kepada OJK dan Pengumuman Surat Kabar telah disampaikan dalam jangka waktu 15 (lima belas) hari kerja sebelum perubahan Kontrak Investasi Kolektif REKSA DANA PENDAPATAN TETAP REKSA DANA SUCORINVEST BOND FUND dan Prospektus dilakukan sebagaimana diatur dalam Peraturan Otoritas Jasa Keuangan Nomor 23/POJK.04/2016 tanggal 13 Juni 2016 tentang Reksa Dana Berbentuk Kontrak Investasi Kolektif.
8. Pemberitahuan kepada Pemegang Unit Penyertaan telah disampaikan dalam jangka waktu paling lambat 30 (tiga puluh) hari kerja sebelum perubahan Kontrak Investasi Kolektif REKSA DANA PENDAPATAN TETAP REKSA DANA SUCORINVEST BOND FUND dan Prospektus berlaku sebagaimana diatur dalam Peraturan Otoritas Jasa Keuangan Nomor 1/POJK.07/2013 tanggal 26 Juli 2013 tentang Perlindungan Konsumen Sektor Jasa Keuangan.

9. Penggantian Bank Kustodian berlaku sejak tanggal efektif pengalihan sebagaimana dinyatakan dalam Akta Penggantian Bank Kustodian.
10. Baik Manajer Investasi maupun Bank Kustodian dan Bank Kustodian Pengganti mempunyai kecakapan hukum dan berwenang sepenuhnya untuk menandatangani Kesepakatan Penggantian Bank Kustodian dan Akta Penggantian Bank Kustodian dan oleh karena itu kewajiban-kewajiban mereka masing-masing selaku para pihak dalam Kontrak adalah sah dan mengikat serta dapat dituntut pemenuhannya di muka badan peradilan yang berwenang.

Pendapat dari Segi Hukum ini kami berikan sehubungan dengan Penggantian Bank Kustodian REKSA DANA PENDAPATAN TETAP REKSA DANA SUCORINVEST BOND FUND sebagaimana disyaratkan dalam Tanggapan OJK Atas Rencana Penggantian Bank Kustodian.

Demikian Pendapat dari Segi Hukum ini kami berikan dengan sebenarnya selaku konsultan hukum yang independen dan tidak terafiliasi baik dengan Manajer Investasi, Bank Kustodian maupun dengan Bank Kustodian Pengganti dan kami bertanggung jawab atas isi Pendapat dari Segi Hukum ini.

Hormat kami,  
ARDIANTO & MASNIARI

◀

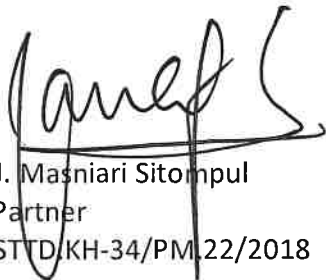

J. Masniari Sitompul  
Partner  
STTD/KH-34/PM.22/2018

## **BAB XII**

### **PERSYARATAN DAN TATA CARA PEMBELIAN UNIT PENYERTAAN**

#### **12.1 PEMBELIAN UNIT PENYERTAAN**

Sebelum melakukan pemesanan Pembelian Unit Penyertaan, pemodal harus sudah membaca dan mengerti isi Prospektus REKSA DANA SUCORINVEST BOND FUND beserta ketentuan-ketentuan dalam Formulir Pemesanan Pembelian Unit Penyertaan.

Pemegang Unit Penyertaan dapat membeli Unit Penyertaan secara langsung, atau melalui Agen Penjual Efek Reksa Dana yang ditunjuk oleh Manajer Investasi (jika ada), dan/atau melalui media elektronik yang disediakan oleh Manajer Investasi dan/atau Agen Penjual Efek Reksa Dana yang ditunjuk oleh Manajer Investasi (jika ada), sebagaimana dituangkan dalam Prospektus ini. Bank Kustodian menerima pembayaran melalui pemindahbukuan/transfer pada rekening REKSA DANA SUCORINVEST BOND FUND baik pada Bank Kustodian maupun bank lain yang ditentukan Manajer Investasi, di mana rekening tersebut dikendalikan oleh Bank Kustodian.

Manajer Investasi akan menjual Unit Penyertaan dan Unit Penyertaan akan diterbitkan oleh Bank Kustodian setelah: (i) diterimanya pesanan pembelian dari calon Pemegang Unit Penyertaan atau Pemegang Unit Penyertaan, baik dengan cara penyampaian aplikasi atau formulir pemesanan pembelian Unit Penyertaan REKSA DANA SUCORINVEST BOND FUND yang telah ditandatangani dan dokumen-dokumen pendukungnya secara lengkap (*in complete application*) oleh Manajer Investasi atau Agen Penjual Efek Reksa Dana yang ditunjuk oleh Manajer Investasi (jika ada) atau dengan cara mengisi secara lengkap dan menandatangani aplikasi atau formulir pemesanan pembelian Unit Penyertaan REKSA DANA SUCORINVEST BOND FUND melalui media elektronik yang disediakan oleh Manajer Investasi dan/atau Agen Penjual Efek Reksa Dana yang ditunjuk oleh Manajer Investasi (jika ada), sebagaimana dituangkan dalam Prospektus REKSA DANA SUCORINVEST BOND FUND dan (ii) setelah pembayaran untuk pembelian tersebut diterima dengan baik (*in good fund*) dalam mata uang Rupiah pada rekening REKSA DANA SUCORINVEST BOND FUND, baik pada Bank Kustodian maupun bank lain yang ditentukan Manajer Investasi, di mana rekening tersebut dalam pengelolaan Bank Kustodian.

Jumlah Unit Penyertaan yang diperoleh calon Pemegang Unit Penyertaan atau Pemegang Unit Penyertaan akan dihitung menurut Nilai Aktiva Bersih per Unit Penyertaan pada akhir Hari Bursa diterimanya (*in good fund*) pembayaran atas pembelian Unit Penyertaan tersebut.

#### **12.2 PROSEDUR PEMBELIAN UNIT PENYERTAAN**

Untuk pertama kali para calon Pemegang Unit Penyertaan yang ingin membeli Unit Penyertaan REKSA DANA SUCORINVEST BOND FUND harus mengisi secara lengkap, benar dan jelas serta menandatangani formulir profil calon Pemegang Unit Penyertaan sebagaimana disyaratkan dalam Peraturan BAPEPAM dan LK Nomor IV.D.2, tentang Profil Pemodal Reksa Dana ("Peraturan BAPEPAM & LK Nomor IV.D.2"), melengkapinya dengan fotokopi bukti jati diri (Kartu Tanda Penduduk atau tanda pengenalan lainnya yang sah untuk perorangan Warga Negara Indonesia (WNI), Paspor/KIMS/KITAS untuk perorangan asing), dan fotokopi anggaran dasar, NPWP (Nomor Pokok Wajib Pajak) serta Kartu Tanda Penduduk/Paspor pejabat yang berwenang untuk mewakili badan hukum dan dokumen-dokumen pendukung lainnya sesuai dengan Program APU, PPT dan PPPSPM di Sektor Keuangan.

Manajer Investasi wajib melaksanakan dan memastikan Agen Penjual Efek Reksa Dana yang ditunjuk oleh Manajer Investasi (jika ada) melaksanakan Program APU, PPT dan PPPSPM di Sektor Keuangan dalam penerimaan Pemegang Unit Penyertaan melalui pembukaan rekening secara elektronik dan peraturan mengenai informasi dan transaksi elektronik.

Formulir profil calon Pemegang Unit Penyertaan dan formulir pemesanan pembelian Unit Penyertaan REKSA DANA SUCORINVEST BOND FUND dapat diperoleh dari Manajer Investasi atau Agen Penjual Efek Reksa Dana yang ditunjuk oleh Manajer Investasi (jika ada) atau dari media elektronik yang disediakan

oleh Manajer Investasi dan/atau Agen Penjual Efek Reksa Dana yang ditunjuk oleh Manajer Investasi (jika ada).

Pembelian Unit Penyertaan REKSA DANA SUCORINVEST BOND FUND dapat dilakukan dengan cara sebagai berikut :

- a. Menyampaikan formulir pemesanan pembelian Unit Penyertaan REKSA DANA SUCORINVEST BOND FUND yang telah diisi secara lengkap, ditandatangani dan melengkapinya dengan bukti pembayaran serta fotokopi jati diri calon Pemegang Unit Penyertaan atau Pemegang Unit Penyertaan; atau
- b. Menyampaikan pesanan pembelian Unit Penyertaan REKSA DANA SUCORINVEST BOND FUND melalui aplikasi elektronik yang ada pada media elektronik yang disediakan oleh Manajer Investasi dan melakukan pembayaran melalui media elektronik yang disediakan oleh Manajer Investasi dan/atau Agen Penjual Efek Reksa Dana yang ditunjuk oleh Manajer Investasi (jika ada) sebagaimana dapat dituangkan lebih lanjut dalam Prospektus ini.

Dalam hal Manajer Investasi atau Agen Penjual Efek Reksa Dana yang ditunjuk oleh Manajer Investasi (jika ada) di bawah koordinasi Manajer Investasi menyediakan sistem elektronik, Pemegang Unit Penyertaan dapat pula melakukan pembelian Unit Penyertaan dengan menyampaikan aplikasi pemesanan pembelian Unit Penyertaan berbentuk formulir elektronik yang disertai dengan bukti pembayaran dengan menggunakan sistem elektronik yang disediakan oleh Manajer Investasi atau Agen Penjual Efek Reksa Dana yang ditunjuk oleh Manajer Investasi (jika ada). Manajer Investasi wajib memastikan kesiapan sistem elektronik yang disediakan oleh Manajer Investasi atau Agen Penjual Efek Reksa Dana yang ditunjuk oleh Manajer Investasi (jika ada) untuk pembelian Unit Penyertaan dan memastikan bahwa sistem elektronik tersebut telah sesuai dengan peraturan ketentuan hukum di bidang informasi dan transaksi elektronik yang berlaku, yang antara lain memberikan informasi dan bukti transaksi yang sah, menyediakan Prospektus elektronik dan dokumen elektronik yang dapat dicetak apabila diminta oleh calon Pemegang Unit Penyertaan dan/atau OJK, dan melindungi kepentingan calon Pemegang Unit Penyertaan yang beritikad baik serta memastikan calon Pemegang Unit Penyertaan telah melakukan pendaftaran sistem elektronik yang disediakan oleh Manajer Investasi atau Agen Penjual Efek Reksa Dana yang ditunjuk oleh Manajer Investasi (jika ada). Manajer Investasi bertanggung jawab atas penyelenggaraan Formulir Pemesanan Pembelian Unit Penyertaan dengan sistem elektronik.

Seluruh pembelian unit penyertaan yang disampaikan ke Bank Kustodian harus disertai dengan bukti pembayaran.

Dalam hal terdapat keyakinan adanya pelanggaran ketentuan sebagaimana diatur dalam POJK Tentang Program APU, PPT dan PPPSPM di Sektor Keuangan tersebut, Manajer Investasi atau Agen Penjual Efek Reksa Dana yang ditunjuk oleh Manajer Investasi (jika ada) wajib menolak pesanan pembelian Unit Penyertaan dari calon Pemegang Unit Penyertaan.

Pembelian Unit Penyertaan oleh calon Pemegang Unit Penyertaan tersebut harus dilakukan sesuai dengan syarat dan ketentuan yang tercantum dalam Kontrak ini, Prospektus, aplikasi atau formulir pemesanan pembelian Unit Penyertaan REKSA DANA SUCORINVEST BOND FUND atau media elektronik yang disediakan oleh Manajer Investasi. Pembelian Unit Penyertaan oleh calon Pemegang Unit Penyertaan yang dilakukan menyimpang dari ketentuan-ketentuan dan persyaratan tersebut di atas tidak akan diproses.

### **12.3 BATAS MINIMUM PEMBELIAN UNIT PENYERTAAN**

Minimum Pembelian Unit Penyertaan awal dan minimum pembelian selanjutnya untuk REKSA DANA SUCORINVEST BOND FUND adalah sebesar Rp.100.000 (seratus ribu Rupiah).

Apabila penjualan Unit Penyertaan dilakukan melalui Agen Penjual Efek Reksa Dana yang ditunjuk oleh Manajer Investasi (jika ada), maka batas minimum penjualan Unit Penyertaan dapat ditetapkan lebih lanjut oleh Agen Penjual Efek REKSA DANA SUCORINVEST BOND FUND (jika ada) dengan pemberitahuan secara tertulis terlebih dahulu kepada Manajer Investasi.

## 12.4 HARGA PEMBELIAN UNIT PENYERTAAN

Setiap Unit Penyertaan REKSA DANA SUCORINVEST BOND FUND ditawarkan dengan harga sama dengan Nilai Aktiva Bersih awal yaitu sebesar Rp. 1.000,- (seribu Rupiah) pada hari pertama penawaran, selanjutnya harga penjualan setiap Unit Penyertaan ditetapkan berdasarkan Nilai Aktiva Bersih REKSA DANA SUCORINVEST BOND FUND yang ditetapkan pada akhir Hari Bursa yang bersangkutan.

## 12.5 PEMROSESAN PEMBELIAN UNIT PENYERTAAN

Formulir atau aplikasi pembelian Unit Penyertaan REKSA DANA SUCORINVEST BOND FUND beserta bukti pembayaran dan dokumen pendukung yang diterima secara lengkap (*in complete application*) dan disetujui oleh Manajer Investasi atau Agen Penjual Efek Reksa Dana yang ditunjuk oleh Manajer Investasi (jika ada) sampai dengan pukul 13.00 (tiga belas) Waktu Indonesia Barat dan pembayaran untuk pembelian tersebut diterima dengan baik (*in good fund*) oleh Bank Kustodian pada hari pembelian tersebut, akan diproses oleh Bank Kustodian berdasarkan Nilai Aktiva Bersih REKSA DANA SUCORINVEST BOND FUND pada akhir Hari Bursa yang sama. Berkaitan dengan hal tersebut, Manajer Investasi wajib menyampaikan permohonan pembelian Unit Penyertaan tersebut kepada Bank Kustodian paling lambat pukul 17.00 (tujuh belas) Waktu Indonesia Barat pada Hari Bursa yang sama.

Formulir pembelian Unit Penyertaan REKSA DANA SUCORINVEST BOND FUND beserta bukti pembayaran dan dokumen pendukung yang diterima secara lengkap (*in complete application*) dan disetujui oleh Manajer Investasi atau Agen Penjual Efek Reksa Dana yang ditunjuk oleh Manajer Investasi (jika ada) setelah pukul 13.00 (tiga belas) Waktu Indonesia Barat dan pembayaran untuk pembelian tersebut diterima dengan baik (*in good fund*) oleh Bank Kustodian paling lambat pada Hari Bursa berikutnya, akan diproses oleh Bank Kustodian berdasarkan Nilai Aktiva Bersih REKSA DANA SUCORINVEST BOND FUND pada akhir Hari Bursa berikutnya. Berkaitan dengan hal tersebut, Manajer Investasi wajib menyampaikan pesanan pembelian Unit Penyertaan tersebut kepada Bank Kustodian paling lambat pukul 17.00 (tujuh belas) Waktu Indonesia Barat pada Hari Bursa berikutnya.

Untuk pembelian Unit Penyertaan yang dilakukan melalui media elektronik yang disediakan oleh Manajer Investasi dan/atau Agen Penjual Efek Reksa Dana yang ditunjuk oleh Manajer Investasi (jika ada), apabila pesanan pembelian dan bukti pembayaran atas pembelian Unit Penyertaan secara lengkap (*in complete application*) diterima oleh Manajer Investasi sampai dengan pukul 13.00 (tiga belas) Waktu Indonesia Barat, dan pembayaran untuk pembelian tersebut diterima dengan baik (*in good fund*) oleh Bank Kustodian pada hari yang sama, maka pembelian tersebut akan diproses oleh Bank Kustodian berdasarkan Nilai Aktiva Bersih REKSA DANA SUCORINVEST BOND FUND pada akhir Hari Bursa yang sama. Jika pembelian tersebut dilakukan pada hari yang bukan merupakan Hari Bursa, maka Nilai Aktiva Bersih yang akan dipergunakan adalah Nilai Aktiva Bersih pada Hari Bursa berikutnya.

Untuk pembelian Unit Penyertaan yang dilakukan melalui media elektronik yang disediakan oleh Manajer Investasi dan/atau Agen Penjual Efek Reksa Dana yang ditunjuk oleh Manajer Investasi (jika ada), apabila pesanan pembelian dan bukti pembayaran atas pembelian Unit Penyertaan secara lengkap (*in complete application*) diterima oleh Manajer Investasi setelah pukul 13.00 (tiga belas) Waktu Indonesia Barat, dan/atau pembayaran untuk pembelian tersebut diterima dengan baik (*in good fund*) oleh Bank Kustodian pada Hari Bursa berikutnya, maka pembelian tersebut akan diproses oleh Bank Kustodian berdasarkan Nilai Aktiva Bersih REKSA DANA SUCORINVEST BOND FUND pada akhir Hari Bursa berikutnya.

## 12.6 SYARAT PEMBAYARAN

Pembayaran pembelian Unit Penyertaan dilakukan dengan pemindahbukuan/ transfer dalam mata uang Rupiah ke dalam rekening REKSA DANA SUCORINVEST BOND FUND yang berada pada Bank Kustodian sebagai berikut:

**Nama Rekening** : REKSA DANA PENDAPATAN TETAP REKSA DANA SUCORINVEST BOND FUND  
**Nomor Rekening** : 001-879337-069  
**Bank** : PT Bank HSBC Indonesia  
**Mata uang** : IDR

Adapun rekening penampungan di bank lain adalah sebagai berikut

**Nama Rekening** : REKSA DANA PENDAPATAN TETAP REKSA DANA SUCORINVEST BOND FUND  
**Nomor Rekening** : 4582598651  
**Bank** : PT Bank Central Asia Tbk  
**Mata uang** : IDR

Pembayaran Unit Penyertaan REKSA DANA SUCORINVEST BOND FUND dilakukan dengan pemindahbukuan/transfer dalam mata uang Rupiah dan pembayaran tersebut dilakukan ke dalam rekening REKSA DANA SUCORINVEST BOND FUND baik yang berada pada Bank Kustodian maupun pada bank lain yang dikendalikan oleh Bank Kustodian, dalam waktu sebagaimana disebutkan pada Bab 12 angka 12.6 Prospektus ini, atau melalui internet banking atau melalui mekanisme pembayaran lainnya yang diuraikan dalam media elektronik yang disediakan oleh Manajer Investasi khusus untuk pembelian yang dilakukan melalui media elektronik yang disediakan oleh Manajer Investasi dan/atau Agen Penjual Efek Reksa Dana (jika ada). Untuk pembayaran pembelian Unit Penyertaan yang dilakukan melalui pemindahbukuan/transfer, bukti pembayaran wajib disampaikan kepada Manajer Investasi atau Agen Penjual Efek Reksa Dana yang ditunjuk oleh Manajer Investasi (jika ada).

Sebagaimana telah disebutkan sebelumnya, apabila diperlukan, untuk mempermudah proses pembelian Unit Penyertaan REKSA DANA SUCORINVEST BOND FUND, maka atas permintaan Manajer Investasi, Bank Kustodian dapat membuka rekening atas nama REKSA DANA SUCORINVEST BOND FUND pada bank lain. Rekening tersebut sepenuhnya menjadi tanggung jawab dari dan dikendalikan oleh Bank Kustodian. Rekening tersebut hanya dipergunakan untuk penerimaan dana dari penjualan dan pembayaran pembelian kembali Unit Penyertaan REKSA DANA SUCORINVEST BOND FUND.

Semua biaya Bank, pemindahbukuan/ transfer sehubungan dengan pembayaran tersebut menjadi tanggung jawab Pemegang Unit Penyertaan.

Seluruh biaya bank termasuk biaya pemindahbukuan/transfer (jika ada) sehubungan dengan penjualan yang ditolak tersebut menjadi beban Pemegang Unit Penyertaan.

Manajer Investasi akan memastikan bahwa semua uang para calon Pemegang Unit Penyertaan yang merupakan pembayaran untuk pembelian Unit Penyertaan REKSA DANA SUCORINVEST BOND FUND dikreditkan ke rekening atas nama REKSA DANA SUCORINVEST BOND FUND di Bank Kustodian paling lambat pada akhir Hari Bursa disampaikannya transaksi pembelian Unit Penyertaan REKSA DANA SUCORINVEST BOND FUND secara lengkap.

## 12.7 PERSETUJUAN MANAJER INVESTASI

Tanpa mengurangi ketentuan peraturan perundang-undangan yang berlaku, Manajer Investasi, setelah mempertimbangkan dengan seksama, berhak untuk menerima atau menolak pemesanan pembelian Unit Penyertaan secara keseluruhan atau sebagian, tanpa memberitahukan alasan. Bagi pemesanan pembelian

Unit Penyertaan yang ditolak seluruhnya atau sebagian, sisa dana pembelian Unit Penyertaan akan dikembalikan oleh Manajer Investasi (tanpa bunga) dengan pemindahbukuan/transfer ke rekening bank atas nama Pemegang Unit Penyertaan yang ditunjuk oleh Pemegang Unit Penyertaan.

## **12.8 PEMBELIAN BERKALA UNIT PENYERTAAN**

Manajer Investasi dapat melakukan pembelian atas Unit Penyertaan REKSA DANA SUCORINVEST BOND FUND secara berkala kepada Pemegang Unit Penyertaan, dimana Pemegang Unit Penyertaan harus mengisi secara lengkap dan menandatangani formulir Pembelian Berkala Unit Penyertaan dan menyampaikannya kepada Manajer Investasi atau Agen Penjual Efek Reksa Dana yang ditunjuk oleh Manajer Investasi (jika ada), disertai dokumen pendukung yang diperlukan sebagaimana dimuat dalam Prospektus dan formulir Pembelian Berkala.

Formulir Pembelian Berkala Unit Penyertaan REKSA DANA SUCORINVEST BOND FUND dapat diperoleh dari Manajer Investasi atau Agen Penjual Efek Reksa Dana yang ditunjuk oleh Manajer Investasi (jika ada) atau melalui media elektronik yang disediakan oleh Manajer Investasi dan/atau Agen Penjual Efek Reksa Dana yang ditunjuk oleh Manajer Investasi (jika ada).

Pembayaran Pembelian Berkala Unit Penyertaan dilakukan oleh Pemegang Unit Penyertaan dengan cara pemindahbukuan/transfer ke rekening REKSA DANA SUCORINVEST BOND FUND, baik pada Bank Kustodian maupun bank lain yang ditentukan Manajer Investasi, rekening mana dikelola oleh Bank Kustodian, selambat-lambatnya pada tanggal sebagaimana dimuat dalam formulir Pembelian Berkala. Pemegang Unit Penyertaan dapat pula memberikan kuasa kepada bank dimana Pemegang Unit Penyertaan membuka rekening atas namanya untuk melakukan pendebitan sejumlah dana tertentu dari rekening Pemegang Unit Penyertaan yang ditentukan oleh Pemegang Unit Penyertaan dalam formulir Pembelian Berkala.

Dalam hal Manajer Investasi melaksanakan kegiatan penjualan Unit Penyertaan secara berkala, Manajer Investasi akan menerbitkan formulir pemesanan pembelian Unit Penyertaan yang digunakan untuk pembelian Unit Penyertaan secara berkala, sehingga pembelian Unit Penyertaan REKSA DANA SUCORINVEST BOND FUND secara berkala tersebut cukup dilakukan dengan mengisi secara lengkap dan menandatangani formulir pemesanan pembelian Unit Penyertaan pada saat pembelian Unit Penyertaan REKSA DANA SUCORINVEST BOND FUND secara berkala yang pertama kali. Formulir pemesanan pembelian Unit Penyertaan secara berkala sekurang-kurangnya memuat tanggal Pembelian Unit Penyertaan secara berkala, jumlah nilai pembelian Unit Penyertaan secara berkala dan jangka waktu dilakukannya pembelian Unit Penyertaan secara berkala.

Dengan menandatangani formulir Pembelian Berkala Pemegang Unit Penyertaan tidak perlu menyampaikan formulir pemesanan pembelian Unit Penyertaan untuk setiap pembelian Unit Penyertaan dalam jumlah dan jangka waktu yang dimuat dalam formulir Pembelian Berkala.

Selama jangka waktu Pembelian Berkala yang ditentukan oleh Pemegang Unit Penyertaan dalam formulir Pembelian Berkala, Pemegang Unit Penyertaan dimungkinkan untuk melakukan perubahan nilai Pembelian Berkala, dengan cara menyampaikan kepada Manajer Investasi atau Agen Penjual Efek Reksa Dana yang ditunjuk oleh Manajer Investasi (jika ada), formulir perubahan Pembelian Berkala yang telah ditandatangani, berikut dokumen pendukung yang dipersyaratkan dalam formulir perubahan Pembelian Berkala. Perubahan Pembelian Berkala tersebut terhitung sejak diterimanya formulir perubahan Pembelian Berkala berikut dokumen pendukungnya secara lengkap oleh Manajer Investasi atau Agen Penjual Efek Reksa Dana yang ditunjuk oleh Manajer Investasi (jika ada).

## **12.9 Biaya Pembelian Unit Penyertaan**

Biaya pembelian (*subscription fee*) yang dikenakan pada saat calon Pemegang Unit Penyertaan melakukan pembelian Unit Penyertaan REKSA DANA SUCORINVEST BOND FUND sebesar maksimum 1,5% (satu koma lima persen) dari nilai penjualan Unit Penyertaan.

#### 12.10 Sumber Dana Pembayaran Pembelian Unit Penyertaan

Dana pembelian Unit Penyertaan REKSA DANA SUCORINVEST BOND FUND sebagaimana dimaksud pada ayat 12.6 hanya dapat berasal dari:

- a. Calon pemegang Unit Penyertaan Reksa Dana berbentuk Kontrak Investasi Kolektif;
- b. Anggota keluarga calon Pemegang Unit Penyertaan Reksa Dana berbentuk Kontrak Investasi Kolektif;
- c. Perusahaan tempat bekerja dari calon Pemegang Unit Penyertaan Reksa Dana berbentuk Kontrak Investasi Kolektif; dan/atau
- d. Manajer Investasi, Agen Penjual Efek Reksa Dana dan/atau asosiasi yang terkait dengan Reksa Dana, untuk pemberian hadiah dalam rangka kegiatan pemasaran Unit Penyertaan REKSA DANA SUCORINVEST BOND FUND .

Dalam hal pembelaan Unit Penyertaan oleh Pemegang Unit Penyertaan menggunakan sumber dana yang berasal dari pihak sebagaimana dimaksud pada huruf b, huruf c, dan huruf d di atas, Formulir Pembelian Unit Penyertaan REKSA DANA SUCORINVEST BOND FUND wajib disertai dengan lampiran surat pernyataan dan bukti pendukung yang menunjukkan hubungan antara calon Pemegang Unit Penyertaan dengan pihak dimaksud.

#### 12.11. Konfirmasi Pembelian Unit Penyertaan.

Bank Kustodian akan menyediakan bagi Pemegang Unit Penyertaan Surat Konfirmasi Transaksi Unit Penyertaan melalui fasilitas yang disediakan oleh penyedia jasa Sistem Pengelolaan Investasi Terpadu (S-INVEST), dalam waktu selambat-lambatnya 7 (tujuh) Hari Bursa setelah Tanggal Emisi, dengan ketentuan aplikasi pembelian Unit Penyertaan REKSA DANA SUCORINVEST BOND FUND dari Pemegang Unit Penyertaan telah lengkap dan diterima dengan baik (*in complete application*) oleh Manajer Investasi atau Agen Penjual Efek Reksa Dana yang ditunjuk oleh Manajer Investasi (jika ada) dan pembayaran pembelian Unit Penyertaan REKSA DANA SUCORINVEST BOND FUND dari Pemegang Unit Penyertaan telah diterima dengan baik (*in good fund*) oleh Bank Kustodian dalam Masa Penawaran dan Unit Penyertaan diterbitkan oleh Bank Kustodian.

Dalam hal Pemegang Unit Penyertaan meminta penyampaian Surat Konfirmasi Transaksi Unit Penyertaan secara tercetak, Surat Konfirmasi Transaksi Unit Penyertaan akan diproses sesuai dengan SEOJK tentang Tata Cara Penyampaian Surat atau Bukti Konfirmasi dan Laporan Berkala Reksa Dana secara Elektronik melalui Sistem Pengelolaan Investasi Terpadu.

## **BAB XIII**

### **PERSYARATAN DAN TATA CARA PENJUALAN KEMBALI UNIT PENYERTAAN**

#### **13.1 PENJUALAN KEMBALI UNIT PENYERTAAN**

Para Pemegang Unit Penyertaan dapat menjual kembali sebagian atau seluruh Unit Penyertaan REKSA DANA SUCORINVEST BOND FUND yang dimilikinya pada Hari Bursa dan Manajer Investasi wajib melakukan pembelian kembali Unit Penyertaan tersebut pada setiap Hari Bursa.

#### **13.2 PROSEDUR PENJUALAN KEMBALI UNIT PENYERTAAN**

Penjualan Kembali oleh Pemegang Unit Penyertaan dilakukan dengan mengisi Formulir Penjualan Kembali Unit Penyertaan REKSA DANA SUCORINVEST BOND FUND secara lengkap, benar dan jelas serta menandatangani dan kemudian ditujukan kepada Manajer Investasi yang disampaikan secara langsung, melalui pos tercatat atau melalui Agen Penjual Efek Reksa Dana yang ditunjuk oleh Manajer Investasi (jika ada).

Dalam hal Manajer Investasi atau Agen Penjual Efek Reksa Dana yang ditunjuk oleh Manajer Investasi (jika ada) di bawah koordinasi Manajer Investasi menyediakan sistem elektronik, Pemegang Unit Penyertaan dapat melakukan penjualan kembali Unit Penyertaan dengan menggunakan aplikasi penjualan kembali Unit Penyertaan berbentuk formulir elektronik dengan menggunakan sistem elektronik yang disediakan oleh Manajer Investasi atau Agen Penjual Efek Reksa Dana yang ditunjuk oleh Manajer Investasi (jika ada). Manajer Investasi wajib memastikan kesiapan sistem elektronik yang disediakan oleh Manajer Investasi atau Agen Penjual Efek Reksa Dana yang ditunjuk oleh Manajer Investasi (jika ada) untuk penjualan kembali Unit Penyertaan dan memastikan bahwa sistem elektronik tersebut telah sesuai dengan peraturan ketentuan hukum di bidang informasi dan transaksi elektronik yang berlaku, yang antara lain memberikan informasi dan bukti transaksi yang sah, dokumen elektronik yang dapat dicetak apabila diminta oleh Pemegang Unit Penyertaan dan/atau OJK, dan melindungi kepentingan Pemegang Unit Penyertaan yang beritikad baik serta memastikan Pemegang Unit Penyertaan telah melakukan pendaftaran sistem elektronik yang disediakan oleh Manajer Investasi atau Agen Penjual Efek Reksa Dana yang ditunjuk oleh Manajer Investasi (jika ada). Manajer Investasi bertanggung jawab atas penyelenggaraan Formulir Penjualan Kembali Unit Penyertaan dengan sistem elektronik.

Penjualan Kembali oleh Pemegang Unit Penyertaan tersebut harus dilakukan sesuai dengan ketentuan-ketentuan serta persyaratan-persyaratan yang tercantum dalam KIK, Prospektus, formulir Penjualan Kembali Unit Penyertaan dan media elektronik yang disediakan oleh Manajer Investasi. Penjualan Kembali oleh Pemegang Unit Penyertaan yang dilakukan menyimpang dari ketentuan-ketentuan dan persyaratan-persyaratan tersebut di atas tidak akan diproses.

#### **13.3 BATAS MINIMUM PENJUALAN KEMBALI UNIT PENYERTAAN DAN SALDO KEPEMILIKAN UNIT PENYERTAAN**

Manajer Investasi tidak menetapkan batas minimum penjualan kembali Unit Penyertaan REKSA DANA SUCORINVEST BOND FUND dan saldo minimum kepemilikan Unit Penyertaan yang harus dipertahankan oleh setiap pemegang Unit Penyertaan pada Hari Bursa penjualan kembali Unit Penyertaan.

Apabila penjualan kembali Unit Penyertaan oleh Pemegang Unit Penyertaan dilakukan melalui Agen Penjual Efek Reksa Dana yang ditunjuk oleh Manajer Investasi (jika ada) maka Agen Penjual Efek Reksa Dana yang ditunjuk oleh Manajer Investasi (jika ada) dengan pemberitahuan tertulis sebelumnya kepada Manajer Investasi, Agen Penjual Efek Reksa Dana yang ditunjuk oleh Manajer Investasi (jika ada) dapat menetapkan batas minimum penjualan kembali Unit Penyertaan.

#### **13.4 BATAS MAKSIMUM PENJUALAN KEMBALI UNIT PENYERTAAN**

Manajer Investasi berhak membatasi jumlah pembelian kembali Unit Penyertaan REKSA DANA SUCORINVEST BOND FUND sampai dengan 20% (dua puluh persen) dari Nilai Aktiva Bersih REKSA DANA SUCORINVEST BOND FUND pada satu Hari Bursa. Jumlah tersebut termasuk juga pengalihan Unit Penyertaan REKSA DANA SUCORINVEST BOND FUND yang dilakukan oleh Pemegang Unit Penyertaan pada hari yang sama. Apabila Manajer Investasi menerima atau menyimpan permohonan Penjualan Kembali dan pengalihan Unit Penyertaan REKSA DANA SUCORINVEST BOND FUND dari Pemegang Unit Penyertaan dalam 1 (satu) Hari Bursa lebih dari 20% (dua puluh persen) dari total Nilai Aktiva Bersih REKSA DANA SUCORINVEST BOND FUND pada Hari Bursa yang bersangkutan, maka kelebihan permohonan Penjualan Kembali tersebut oleh Bank Kustodian berdasarkan instruksi Manajer Investasi dapat diproses dan dibukukan serta dianggap sebagai permohonan Penjualan Kembali pada Hari Bursa berikutnya yang ditentukan berdasarkan urutan permohonan (*first come first served*) di Manajer Investasi. Manajer Investasi atau Agen Penjual Efek Reksa Dana yang ditunjuk oleh Manajer Investasi (jika ada) memberitahukan keadaan tersebut kepada Pemegang Unit Penyertaan yang permohonan Penjualan Kembali Unit Penyertaannya tidak dapat diproses pada Hari Bursa diterimanya permohonan Penjualan Kembali Unit Penyertaan tersebut di atas. Penjualan Kembali Unit Penyertaan dimaksud akan dilakukan pada Hari Bursa berikutnya berdasarkan urutan permohonan (*first come first served*) di Manajer Investasi sepanjang tidak terdapat konfirmasi pembatalan permohonan Penjualan Kembali Unit Penyertaan oleh Pemegang Unit Penyertaan.

#### **13.5 PEMBAYARAN PENJUALAN KEMBALI UNIT PENYERTAAN**

Pembayaran dana hasil penjualan kembali Unit Penyertaan akan dilakukan dengan pemindahbukuan/transfer ke rekening bank atas nama Pemegang Unit Penyertaan yang ditunjuk oleh Pemegang Unit Penyertaan. Biaya pemindahbukuan/transfer akan merupakan beban dari Pemegang Unit Penyertaan. Pembayaran tersebut dilakukan sesegera mungkin paling lambat 7 (tujuh) Hari Bursa sejak diterimanya secara lengkap (*in complete application*) formulir Penjualan Kembali Unit Penyertaan REKSA DANA SUCORINVEST BOND FUND dari Pemegang Unit Penyertaan yang telah sesuai dengan ketentuan-ketentuan serta persyaratan-persyaratan yang tercantum dalam Kontrak ini, Prospektus dan dalam formulir Penjualan Kembali Unit Penyertaan, diterima secara lengkap oleh Manajer Investasi dan Bank Kustodian.

#### **13.6 HARGA PENJUALAN KEMBALI UNIT PENYERTAAN**

Harga penjualan kembali setiap Unit Penyertaan REKSA DANA SUCORINVEST BOND FUND adalah harga setiap Unit Penyertaan pada Hari Bursa yang ditentukan berdasarkan Nilai Aktiva Bersih REKSA DANA SUCORINVEST BOND FUND pada akhir Hari Bursa tersebut.

#### **13.7 PEMROSESAN PENJUALAN KEMBALI UNIT PENYERTAAN**

Formulir Penjualan Kembali Unit Penyertaan yang memenuhi syarat dan ketentuan yang tercantum dalam Kontrak ini, Prospektus dan formulir Penjualan Kembali Unit Penyertaan yang diterima secara lengkap (*in complete application*) oleh Manajer Investasi (termasuk melalui media elektronik yang disediakan oleh Manajer Investasi) atau Agen Penjual Efek Reksa Dana yang ditunjuk oleh Manajer Investasi (jika ada), sampai dengan pukul 13.00 (tiga belas) Waktu Indonesia Barat akan diproses oleh Bank Kustodian berdasarkan Nilai Aktiva Bersih REKSA DANA SUCORINVEST BOND FUND pada akhir Hari Bursa yang sama. Berkaitan dengan hal tersebut, Manajer Investasi wajib menyampaikan permohonan Penjualan Kembali Unit Penyertaan tersebut kepada Bank Kustodian selambat-lambatnya pukul 17.00 (tujuh belas) Waktu Indonesia Barat pada Hari Bursa yang sama.

Formulir Penjualan Kembali Unit Penyertaan yang memenuhi syarat dan ketentuan yang tercantum dalam Kontrak ini, Prospektus dan formulir Penjualan Kembali Unit Penyertaan yang diterima secara lengkap oleh Manajer Investasi (termasuk melalui media elektronik yang disediakan oleh Manajer Investasi) atau Agen Penjual Efek Reksa Dana yang ditunjuk oleh Manajer Investasi (jika ada) setelah pukul 13.00 (tiga belas) Waktu Indonesia Barat akan diproses oleh Bank Kustodian berdasarkan Nilai Aktiva Bersih REKSA DANA SUCORINVEST BOND FUND pada akhir Hari Bursa berikutnya. Berkaitan dengan hal tersebut, Manajer

Investasi wajib menyampaikan permohonan Penjualan Kembali Unit Penyertaan tersebut kepada Bank Kustodian selambat-lambatnya pukul 17.00 (tujuh belas) Waktu Indonesia Barat pada Hari Bursa berikutnya.

Untuk Penjualan Kembali Unit Penyertaan yang dilakukan melalui media elektronik yang disediakan oleh Manajer Investasi, jika Penjualan Kembali tersebut dilakukan pada hari yang bukan merupakan Hari Bursa, maka Nilai Aktiva Bersih yang akan dipergunakan adalah Nilai Aktiva Bersih pada Hari Bursa berikutnya.

### **13.8 BIAYA PENJUALAN KEMBALI UNIT PENYERTAAN**

Biaya penjualan kembali (*redemption fee*) yang dikenakan pada saat Pemegang Unit Penyertaan menjual Unit Penyertaan REKSA DANA SUCORINVEST BOND FUND yang dimilikinya yaitu maksimum sebesar 1,5% (satu koma lima persen) dari nilai penjualan kembali Unit Penyertaan.

### **13.9 PENOLAKAN PENJUALAN KEMBALI UNIT PENYERTAAN**

Setelah memberitahukan secara tertulis kepada OJK dengan tembusan kepada Bank Kustodian, Manajer Investasi dapat menolak pembelian kembali (pelunasan) Unit Penyertaan REKSA DANA SUCORINVEST BOND FUND atau menginstruksikan Agen Penjual Efek Reksa Dana yang ditunjuk oleh Manajer Investasi (jika ada) untuk melakukan penolakan pembelian kembali (pelunasan) Unit Penyertaan REKSA DANA SUCORINVEST BOND FUND, apabila terjadi hal-hal sebagai berikut :

- (i) Bursa Efek dimana sebagian besar portofolio REKSA DANA SUCORINVEST BOND FUND diperdagangkan ditutup; atau
- (ii) Perdagangan efek atas sebagian besar portofolio efek REKSA DANA SUCORINVEST BOND FUND dibursa efek dihentikan; atau
- (iii) Keadaan darurat / kahar sebagaimana dimaksud dalam pasal 5 huruf k Undang-Undang Nomor 8 Tahun 1995 tentang Pasar Modal beserta Peraturan Pelaksanaannya.
- (iv) Terdapat hal lain yang ditetapkan dalam Kontrak setelah mendapat persetujuan OJK

Manajer Investasi wajib memberitahukan secara tertulis hal tersebut di atas kepada Pemegang Unit Penyertaan paling lambat 1 (satu) Hari Bursa setelah tanggal instruksi penjualan kembali dari Pemegang Unit Penyertaan diterima oleh Manajer Investasi.

Selama periode penolakan pembelian kembali dan/atau pelunasan Unit Penyertaan dimaksud, Bank Kustodian dilarang mengeluarkan Unit Penyertaan baru dan Manajer Investasi dilarang melakukan penjualan Unit Penyertaan baru.

### **13.10 Surat Konfirmasi Transaksi Unit Penyertaan**

Bank Kustodian akan menyediakan bagi Pemegang Unit Penyertaan melalui fasilitas yang disediakan oleh penyedia jasa Sistem Pengelolaan Investasi Terpadu (S-INVEST), surat konfirmasi atas pelaksanaan pembelian kembali Unit Penyertaan yaitu surat konfirmasi tertulis kepemilikan Unit Penyertaan antara lain menyatakan jumlah Unit Penyertaan yang dibeli kembali dan dimiliki serta Nilai Aktiva Bersih setiap Unit Penyertaan pada saat Unit Penyertaan dibeli kembali. Surat konfirmasi atas pelaksanaan pembelian kembali Unit Penyertaan tersebut akan tersedia selambat-lambatnya 7 (tujuh) Hari Bursa setelah diterimanya perintah tersebut dengan ketentuan Formulir Penjualan Kembali Unit Penyertaan dari Pemegang Unit Penyertaan telah lengkap dan diterima dengan baik (*in complete application*) oleh Manajer Investasi dan/atau Agen Penjual Efek Reksa - Dana yang ditunjuk oleh Manajer Investasi (jika ada ).

Dalam hal Pemegang Unit Penyertaan meminta penyampaian Surat Konfirmasi Transaksi Unit Penyertaan secara tercetak, Surat Konfirmasi Transaksi Unit Penyertaan akan diproses sesuai dengan SEOJK tentang Tata Cara Penyampaian Surat atau Bukti Konfirmasi dan Laporan Berkala Reksa Dana secara Elektronik melalui Sistem Pengelolaan Investasi Terpadu.

**13.11** Dalam hal likuiditas aset dalam portofolio investasi REKSA DANA SUCORINVEST BOND FUND memenuhi kondisi:

- a. mengalami tekanan likuiditas yang signifikan sehingga terjadi kegagalan penjualan aset dalam portofolio investasi REKSA DANA SUCORINVEST BOND FUND;
- b. menjadi bagian dari kesepakatan penyelesaian dengan pemegang Unit Penyertaan REKSA DANA SUCORINVEST BOND FUND;
- c. Bursa Efek atau penyelenggara pasar di mana sebagian besar portofolio Efek REKSA DANA SUCORINVEST BOND FUND diperdagangkan ditutup;
- d. perdagangan Efek Syariah atas sebagian besar portofolio Efek REKSA DANA SUCORINVEST BOND FUND di Bursa Efek atau penyelenggara pasar dihentikan atau dibatalkan pencatatannya;
- e. keadaan darurat;
- f. Lembaga Penilai Harga Efek tidak menerbitkan referensi Harga Pasar Wajar;
- g. dilakukannya restrukturisasi atas Efek Syariah berpendapatan tetap dan/atau sukuk oleh penerbit Efek Syariah berpendapatan tetap dan/atau sukuk;
- h. turunnya peringkat Efek Syariah berpendapatan tetap dan/atau sukuk atas sebagian besar atau seluruh portofolio investasi menjadi non-investment grade; dan/atau
- i. pemenuhan peraturan perundang-undangan,

dalam melaksanakan pembelian kembali Unit Penyertaan sebagaimana dimaksud dalam POJK Tentang Reksa Dana Berbentuk Kontrak Investasi Kolektif, Manajer Investasi dapat melakukan pembelian kembali Unit Penyertaan dengan mekanisme serah aset sepanjang memperoleh persetujuan dari Pemegang Unit Penyertaan.

Dalam pelaksanaan pembelian kembali Unit Penyertaan dengan mekanisme serah aset sebagaimana dimaksud di atas, Bank Kustodian wajib memastikan:

- a. terdapat persetujuan dari Pemegang Unit Penyertaan; dan
- b. serah aset disampaikan kepada Pemegang Unit Penyertaan REKSA DANA SUCORINVEST BOND FUND.

Dalam pelaksanaan pembelian kembali Unit Penyertaan dengan mekanisme serah aset sebagaimana dimaksud di atas, Manajer Investasi atau Agen Penjual Efek Reksa Dana yang ditunjuk oleh Manajer Investasi (jika ada) wajib memperoleh bukti persetujuan dari Pemegang Unit pernyataan dan meneruskan bukti persetujuan tersebut kepada Bank Kustodian setelah melakukan verifikasi dan/atau memastikan otentikasi dan validitas dari dokumen persetujuan yang diberikan oleh Pemegang Unit Penyertaan sebelum diteruskan dokumen tersebut kepada Bank Kustodian termasuk memastikan bahwa nomor Rekening Efek dari Pemegang Unit Penyertaan yang diberikan kepada Bank Kustodian adalah benar kepemilikan dari Pemegang Unit Penyertaan tersebut.

## **BAB XIV TATA CARA PENGALIHAN UNIT PENYERTAAN**

### **14.1. PENGALIHAN UNIT PENYERTAAN**

Pemegang Unit Penyertaan dapat mengalihkan sebagian atau seluruh investasinya dalam Unit Penyertaan REKSA DANA SUCORINVEST BOND FUND ke reksa dana lainnya yang dikelola oleh PT Sucorinvest Asset Management selaku Manajer Investasi, kecuali reksa dana terproteksi.

### **14.2. PROSEDUR PENGALIHAN UNIT PENYERTAAN**

Pengalihan investasi dilakukan dengan mengisi secara lengkap, menandatangani dan menyampaikan aplikasi atau formulir pengalihan Unit Penyertaan kepada Manajer Investasi atau Agen Penjual Efek Reksa Dana yang ditunjuk oleh Manajer Investasi (jika ada) atau media elektronik yang disediakan oleh Manajer Investasi dan/atau Agen Penjual Efek Reksa Dana yang ditunjuk oleh Manajer Investasi (jika ada), dengan menyebutkan nama Pemegang Unit Penyertaan, nama Reksa Dana, nomor rekening Pemegang Unit Penyertaan dan nilai investasi yang akan dialihkan. Pengalihan investasi tersebut harus dilakukan sesuai dengan ketentuan-ketentuan serta persyaratan-persyaratan yang tercantum dalam Kontrak ini, Prospektus dan dalam formulir pengalihan Unit Penyertaan Reksa Dana yang bersangkutan.

Dalam hal Manajer Investasi atau Agen Penjual Efek Reksa Dana yang ditunjuk oleh Manajer Investasi (jika ada) di bawah koordinasi Manajer Investasi menyediakan sistem elektronik, Pemegang Unit Penyertaan dapat melakukan Pengalihan Investasi dengan menggunakan aplikasi Pengalihan Investasi berbentuk formulir elektronik dengan menggunakan sistem elektronik yang disediakan oleh Manajer Investasi atau Agen Penjual Efek Reksa Dana yang ditunjuk oleh Manajer Investasi (jika ada). Manajer Investasi wajib memastikan kesiapan sistem elektronik yang disediakan oleh Manajer Investasi atau Agen Penjual Efek Reksa Dana yang ditunjuk oleh Manajer Investasi (jika ada) untuk Pengalihan Investasi dan memastikan bahwa sistem elektronik tersebut telah sesuai dengan peraturan ketentuan hukum di bidang informasi dan transaksi elektronik yang berlaku, yang antara lain memberikan informasi dan bukti transaksi yang sah, dokumen elektronik yang dapat dicetak apabila diminta oleh Pemegang Unit Penyertaan dan/atau OJK, dan melindungi kepentingan Pemegang Unit Penyertaan yang beritikad baik serta memastikan Pemegang Unit Penyertaan telah melakukan pendaftaran sistem elektronik yang disediakan oleh Manajer Investasi atau Agen Penjual Efek Reksa Dana yang ditunjuk oleh Manajer Investasi (jika ada).

Manajer Investasi bertanggung jawab atas penyelenggaraan Formulir Pengalihan Investasi dengan sistem elektronik.

Pengalihan investasi tersebut harus dilakukan sesuai dengan ketentuan-ketentuan serta persyaratan-persyaratan yang tercantum dalam Kontrak ini, Prospektus dan dalam formulir pengalihan Unit Penyertaan Reksa Dana yang bersangkutan. Pengalihan investasi oleh Pemegang Unit Penyertaan yang dilakukan menyimpang dari ketentuan-ketentuan dan persyaratan-persyaratan dalam Reksa Dana yang bersangkutan akan ditolak dan tidak diproses.

### **14.3. PEMROSESAN PENGALIHAN UNIT PENYERTAAN**

Pengalihan investasi dari REKSA DANA SUCORINVEST BOND FUND ke Reksa Dana lainnya diproses oleh Manajer Investasi yang sama dengan melakukan pembelian kembali Unit Penyertaan REKSA DANA SUCORINVEST BOND FUND yang dimiliki oleh Pemegang Unit Penyertaan dan melakukan penjualan Unit Penyertaan Reksa Dana lainnya tersebut yang diinginkan oleh Pemegang Unit Penyertaan.

Pengalihan investasi dari Reksa Dana lainnya ke REKSA DANA SUCORINVEST BOND FUND diproses oleh Manajer Investasi dengan melakukan pembelian kembali Unit Penyertaan Reksa Dana lainnya tersebut yang dimiliki oleh Pemegang Unit Penyertaan dan melakukan penjualan Unit Penyertaan REKSA DANA SUCORINVEST BOND FUND yang diinginkan oleh Pemegang Unit Penyertaan.

Formulir pengalihan Unit Penyertaan yang diterima oleh Manajer Investasi atau Agen Penjual Efek Reksa Dana yang ditunjuk oleh Manajer Investasi (jika ada) atau dari media elektronik yang disediakan oleh Manajer Investasi sampai dengan pukul 13.00 (tiga belas) Waktu Indonesia Barat, akan diproses oleh Bank Kustodian berdasarkan Nilai Aktiva Bersih Reksa Dana yang bersangkutan pada akhir Hari Bursa yang sama. Berkaitan dengan hal tersebut, Manajer Investasi wajib menyampaikan permohonan pengalihan investasi tersebut kepada Bank Kustodian selambat-lambatnya pukul 17.00 (tujuh belas) Waktu Indonesia Barat pada Hari Bursa yang sama.

Formulir pengalihan Unit Penyertaan yang diterima oleh Manajer Investasi atau Agen Penjual Efek Reksa Dana yang ditunjuk oleh Manajer Investasi (jika ada) atau dari media elektronik yang disediakan oleh Manajer Investasi dan/atau Agen Penjual Efek Reksa Dana yang ditunjuk oleh Manajer Investasi (jika ada), setelah pukul 13.00 (tiga belas) Waktu Indonesia Barat, akan diproses oleh Bank Kustodian berdasarkan Nilai Aktiva Bersih Reksa Dana yang bersangkutan pada akhir Hari Bursa berikutnya. Berkaitan dengan hal tersebut, Manajer Investasi wajib menyampaikan permohonan pengalihan Unit Penyertaan tersebut kepada Bank Kustodian selambat-lambatnya pukul 17.00 (tujuh belas) Waktu Indonesia Barat pada Hari Bursa berikutnya.

Untuk penjualan kembali Unit Penyertaan yang dilakukan secara elektronik menggunakan sistem elektronik yang disediakan oleh Manajer Investasi atau Agen Penjual Efek Reksa Dana yang ditunjuk oleh Manajer Investasi (jika ada), jika penjualan kembali Unit Penyertaan tersebut dilakukan pada hari yang bukan merupakan Hari Bursa, maka Nilai Aktiva Bersih yang akan dipergunakan adalah Nilai Aktiva Bersih pada Hari Bursa berikutnya.

Diterima atau tidaknya permohonan pengalihan investasi sangat tergantung dari ada atau tidaknya Unit Penyertaan dan terpenuhinya batas minimum pembelian Unit Penyertaan Reksa Dana yang dituju.

Dana investasi Pemegang Unit Penyertaan yang permohonan pengalihan Unit Penyertaannya telah diterima oleh Manajer Investasi akan dipindahbukukan oleh Bank Kustodian ke dalam rekening Reksa Dana yang dituju, sesegera mungkin paling lambat 4 (empat) Hari Bursa sejak tanggal permohonan pengalihan Unit Penyertaan disetujui oleh Manajer Investasi.

#### **14.4. BATAS MAKSIMUM PENGALIHAN UNIT PENYERTAAN**

Manajer Investasi berhak membatasi jumlah pengalihan Unit Penyertaan REKSA DANA SUCORINVEST BOND FUND dalam 1 (satu) Hari Bursa sampai dengan 20% (dua puluh persen) dari total Nilai Aktiva Bersih REKSA DANA SUCORINVEST BOND FUND pada Hari Bursa dilakukannya pengalihan investasi. Jumlah tersebut termasuk juga Penjualan Kembali Unit Penyertaan REKSA DANA SUCORINVEST BOND FUND yang dilakukan oleh Pemegang Unit Penyertaan pada hari yang sama. Apabila Manajer Investasi menerima atau menyimpan permintaan pengalihan Unit Penyertaan dan Penjualan Kembali Unit Penyertaan REKSA DANA SUCORINVEST BOND FUND lebih dari 20% (dua puluh persen) dari total Nilai Aktiva Bersih REKSA DANA SUCORINVEST BOND FUND maka kelebihan tersebut akan diproses dan dibukukan serta dianggap sebagai permohonan pengalihan pada Hari Bursa berikutnya yang ditentukan berdasarkan urutan permohonan (*first come first served*) di Manajer Investasi. Manajer Investasi atau Agen Penjual Efek Reksa Dana yang ditunjuk oleh Manajer Investasi (jika ada) memberitahukan keadaan tersebut kepada Pemegang Unit Penyertaan yang permohonan pengalihan Unit Penyertaannya tidak dapat diproses pada Hari Bursa diterimanya permohonan pengalihan Unit Penyertaan tersebut diatas. Pengalihan Unit Penyertaan dimaksud akan dilakukan pada Hari Bursa berikutnya berdasarkan urutan permohonan (*first come first served*) di Manajer Investasi sepanjang tidak terdapat konfirmasi pembatalan permohonan pengalihan Unit Penyertaan oleh Pemegang Unit Penyertaan.

#### **14.5. BIAYA PENGALIHAN UNIT PENYERTAAN**

REKSA DANA SUCORINVEST BOND FUND akan membebankan biaya pengalihan investasi (*switching fee*) sebesar maksimum 0,5% (nol koma lima persen) pada saat Pemegang Unit Penyertaan mengalihkan investasinya antara Reksa Dana yang dikelola Manajer Investasi dan/atau bank kustodian lainnya.

#### **14.6. BATAS MINIMUM PENGALIHAN UNIT PENYERTAAN DAN SALDO MINIMUM KEPEMILIKAN UNIT PENYERTAAN**

Manajer Investasi tidak menetapkan batas minimum pengalihan Unit Penyertaan dan saldo minimum kepemilikan Unit Penyertaan yang harus dipertahankan oleh setiap pemegang Unit Penyertaan pada Hari Bursa pengalihan Unit Penyertaan.

Apabila pengalihan Unit Penyertaan oleh Pemegang Unit Penyertaan dilakukan melalui Agen Penjual Efek Reksa Dana yang ditunjuk oleh Manajer Investasi (jika ada) maka Agen Penjual Efek Reksa Dana yang ditunjuk oleh Manajer Investasi (jika ada) dengan pemberitahuan tertulis sebelumnya kepada Manajer Investasi, Agen Penjual Efek Reksa Dana yang ditunjuk oleh Manajer Investasi (jika ada) dapat menetapkan batas minimum pengalihan Unit Penyertaan.

#### **14.7. PEMBAYARAN PENGALIHAN INVESTASI UNIT PENYERTAAN**

Dana investasi Pemegang Unit Penyertaan yang permohonan pengalihan investasi Unit Penyertaannya telah lengkap dan diterima baik (*in complete application*) serta disetujui oleh Manajer Investasi atau Agen Penjual Efek Reksa Dana (jika ada), akan dipindahbukukan/ ditransfer oleh Bank Kustodian ke rekening Reksa Dana yang dituju, sesegera mungkin paling lambat 4 (empat) Hari Bursa terhitung sejak tanggal diterimanya permohonan pengalihan investasi Unit Penyertaan yang telah lengkap tersebut oleh Manajer Investasi atau Agen Penjual Efek Reksa Dana (jika ada). Semua biaya bank, pemindahbukuan/ transfer sehubungan dengan pembayaran dana pengalihan investasi Unit Penyertaan tersebut merupakan tanggung jawab dari Pemegang Unit Penyertaan.

#### **14.8. SURAT KONFIRMASI TRANSAKSI UNIT PENYERTAAN**

Bank Kustodian akan menyediakan bagi Pemegang Unit Penyertaan Surat Konfirmasi Transaksi Unit Penyertaan melalui fasilitas yang disediakan oleh penyedia jasa Sistem Pengelolaan Investasi Terpadu (S-INVEST), selambat-lambatnya 7 (tujuh) Hari Bursa setelah diterimanya perintah tersebut dengan ketentuan Formulir Pengalihan Investasi dari Pemegang Unit Penyertaan telah lengkap dan diterima dengan baik (*in complete application*) oleh Manajer Investasi dan/atau Agen Penjual Efek Reksa Dana yang ditunjuk oleh Manajer Investasi (jika ada).

Dalam hal Pemegang Unit Penyertaan meminta penyampaian Surat Konfirmasi Transaksi Unit Penyertaan secara tercetak, Surat Konfirmasi Transaksi Unit Penyertaan akan diproses sesuai dengan SEOJK tentang Tata Cara Penyampaian Surat atau Bukti Konfirmasi dan Laporan Berkala Reksa Dana secara Elektronik melalui Sistem Pengelolaan Investasi Terpadu.

## **BAB XV**

### **PENGALIHAN KEPEMILIKAN UNIT PENYERTAAN**

#### **15.1. PENGALIHAN KEPEMILIKAN UNIT PENYERTAAN**

Kepemilikan Unit Penyertaan REKSA DANA SUCORINVEST BOND FUND hanya dapat beralih atau dialihkan oleh Pemegang Unit Penyertaan kepada Pihak lain tanpa melalui mekanisme penjualan, pembelian kembali atau pelunasan dalam rangka:

- a. Pewarisan; atau
- b. Hibah.

#### **15.2. PROSEDUR PENGALIHAN KEPEMILIKAN UNIT PENYERTAAN**

Pengalihan kepemilikan Unit Penyertaan REKSA DANA SUCORINVEST BOND FUND wajib diberitahukan oleh ahli waris, pemberi hibah, atau penerima hibah kepada Manajer Investasi atau Agen Penjual Efek Reksa Dana yang ditunjuk oleh Manajer Investasi (jika ada) dengan bukti pendukung sesuai dengan peraturan perundang-undangan untuk selanjutnya diadministrasikan di Bank Kustodian.

Pengalihan kepemilikan Unit Penyertaan REKSA DANA SUCORINVEST BOND FUND sebagaimana dimaksud pada butir 15.1 di atas harus dilakukan sesuai dengan peraturan perundang-undangan yang berlaku dalam bidang pewarisan dan/atau hibah.

Manajer Investasi pengelola REKSA DANA SUCORINVEST BOND FUND atau Agen Penjual Efek Reksa Dana yang ditunjuk oleh Manajer Investasi (jika ada) wajib menerapkan Program APU, PPT dan PPPSPM di Sektor Keuangan terhadap pihak yang menerima pengalihan kepemilikan Unit Penyertaan dalam rangka pewarisan dan/atau hibah sebagaimana dimaksud pada butir 15.1 di atas.

## **BAB XVI**

### **PEMBUBARAN DAN HASIL LIKUIDASI**

- 16.1. REKSA DANA SUCORINVEST BOND FUND berlaku sejak ditetapkan pernyataan Efektif oleh OJK dan wajib dibubarkan, apabila terjadi salah satu dari hal-hal sebagai berikut:
- a. Jika dalam jangka waktu 90 (sembilan puluh) Hari Bursa, REKSA DANA SUCORINVEST BOND FUND yang pernyataan pendaftarannya telah menjadi Efektif memiliki dana kelolaan kurang dari Rp 10.000.000.000,00 (sepuluh milyar Rupiah);
  - b. Dalam hal REKSA DANA SUCORINVEST BOND FUND diperintahkan untuk dibubarkan oleh OJK sesuai dengan peraturan perundang-undangan di bidang Pasar Modal;
  - c. Dalam hal total Nilai Aktiva Bersih REKSA DANA SUCORINVEST BOND FUND kurang dari Rp 10.000.000.000,00 (sepuluh milyar Rupiah) selama 120 (seratus dua puluh) Hari Bursa berturut-turut;
  - d. REKSA DANA SUCORINVEST BOND FUND dimiliki oleh kurang dari 10 (sepuluh) Pemegang Unit Penyertaan dalam jangka waktu 120 (seratus dua puluh) Hari Bursa berturut-turut; dan/atau
  - e. Dalam hal Manajer Investasi dan Bank Kustodian telah sepakat untuk membubarkan REKSA DANA SUCORINVEST BOND FUND.
- 16.2. Dalam hal REKSA DANA SUCORINVEST BOND FUND wajib dibubarkan karena kondisi sebagaimana dimaksud dalam butir 16.1. huruf a, maka Manajer Investasi wajib:
- a. menyampaikan laporan kondisi tersebut kepada OJK dan mengumumkan rencana pembubaran REKSA DANA SUCORINVEST BOND FUND kepada para Pemegang Unit Penyertaan paling sedikit dalam 1 (satu) surat kabar harian berbahasa Indonesia yang berperedaran nasional, paling lambat 2 (dua) Hari Bursa sejak berakhirnya jangka waktu sebagaimana dimaksud pada butir 16.1 huruf a diatas;
  - b. menginstruksikan kepada Bank Kustodian paling lambat 2 (dua) Hari Bursa sejak berakhirnya jangka waktu sebagaimana dimaksud pada butir 16.1 huruf a untuk membayarkan hasil likuidasi berupa:
    1. dana; dan/atau
    2. aset jika pemegang Unit Penyertaan menyetujui pembayaran dalam bentuk aset; yang menjadi hak Pemegang Unit Penyertaan dengan ketentuan bahwa perhitungannya dilakukan secara proporsional dari Nilai Aktiva Bersih pada saat pembubaran namun tidak boleh lebih kecil dari Nilai Aktiva Bersih awal (harga par) dan dana atau aset tersebut diterima Pemegang Unit Penyertaan paling lambat 7 (tujuh) Hari Bursa sejak berakhirnya jangka waktu sebagaimana dimaksud pada butir 16.1 huruf a di atas; dan; dan
  - c. membubarkan REKSA DANA SUCORINVEST BOND FUND dalam jangka waktu paling lambat 10 (sepuluh) Hari Bursa sejak berakhirnya jangka waktu sebagaimana dimaksud pada butir 16.1 huruf a Prospektus ini, dan menyampaikan laporan hasil pembubaran REKSA DANA SUCORINVEST BOND FUND kepada OJK paling lambat 10 (sepuluh) Hari Bursa sejak REKSA DANA SUCORINVEST BOND FUND dibubarkan disertai dengan :
    - i. akta pembubaran REKSA DANA SUCORINVEST BOND FUND dari Notaris yang terdaftar di Otoritas Jasa Keuangan; dan
    - ii. laporan keuangan pembubaran REKSA DANA SUCORINVEST BOND FUND yang diaudit oleh Akuntan yang terdaftar di Otoritas Jasa Keuangan, jika REKSA DANA SUCORINVEST BOND FUND telah memiliki dana kelolaan;
- 16.3. Dalam hal REKSA DANA SUCORINVEST BOND FUND wajib dibubarkan karena kondisi sebagaimana dimaksud dalam butir 16.1 huruf b, maka Manajer Investasi wajib:
- a. mengumumkan rencana pembubaran REKSA DANA SUCORINVEST BOND FUND paling sedikit dalam 1 (satu) surat kabar harian berbahasa Indonesia yang berperedaran nasional paling lambat 2 (dua) Hari Bursa sejak diperintahkan OJK dan pada hari yang sama memberitahukan secara tertulis kepada Bank Kustodian untuk menghentikan perhitungan Nilai Aktiva Bersih REKSA DANA SUCORINVEST BOND FUND;
  - b. menginstruksikan kepada Bank Kustodian paling lambat 2 (dua) Hari Bursa sejak diperintahkan OJK untuk membayarkan:
    1. dana hasil likuidasi yang menjadi hak Pemegang Unit Penyertaan dengan sebesar Nilai Aktiva Bersih pada saat pembubaran atau nilai tunai pada saat berakhirnya likuidasi (tergantung nilai

- mana yang lebih tinggi) dan dana hasil likuidasi tersebut diterima pemegang Unit Penyertaan paling lambat 7 (tujuh) hari bursa sejak pembubaran atau likuidasi selesai dilakukan; atau
2. aset hasil likuidasi Reksa Dana, jika pemegang Unit Penyertaan menyetujui pembayaran dalam bentuk aset, yang menjadi hak pemegang Unit Penyertaan dengan ketentuan bahwa perhitungannya dilakukan secara proporsional dari Nilai Aktiva Bersih pada saat pembubaran dan aset hasil likuidasi tersebut diterima pemegang Unit Penyertaan paling lambat 7 (tujuh) hari bursa sejak likuidasi selesai dilakukan; dan
- c. menyampaikan laporan hasil pembubaran, likuidasi, dan pembagian hasil likuidasi REKSA DANA SUCORINVEST BOND FUND kepada OJK paling lambat 60 (enam puluh) Hari Bursa sejak diperintahkan pembubaran REKSA DANA SUCORINVEST BOND FUND dengan dokumen sebagai berikut:
    1. pendapat dari Konsultan Hukum yang terdaftar di OJK;
    2. laporan keuangan pembubaran REKSA DANA SUCORINVEST BOND FUND yang diaudit oleh Akuntan yang terdaftar di OJK; dan
    3. akta pembubaran REKSA DANA SUCORINVEST BOND FUND dari Notaris yang terdaftar di OJK;
  - d. Pembayaran dana hasil likuidasi sebagaimana dimaksud pada huruf b angka 2 dilakukan dengan ketentuan:
    1. apabila terjadi kondisi nilai dana hasil likuidasi kurang dari Nilai Aktiva Bersih pada saat pembubaran REKSA DANA SUCORINVEST BOND FUND atau nilai tunai pada saat berakhirnya likuidasi, setiap anggota Direksi, anggota Dewan Komisaris, pemegang saham Manajer Investasi, dan/atau pihak lain yang terbukti menyebabkan terjadinya pelanggaran yang mengakibatkan OJK memerintahkan REKSA DANA SUCORINVEST BOND FUND untuk dibubarkan wajib melakukan pembayaran kekurangan secara tanggung renteng; dan/atau
    2. pembayaran dana hasil likuidasi dapat dilakukan secara bertahap kepada pemegang Unit Penyertaan secara proporsional dari persentase kepemilikan Unit Penyertaan terhadap hasil penjualan.
- 16.4. Dalam hal REKSA DANA SUCORINVEST BOND FUND wajib dibubarkan karena kondisi sebagaimana dimaksud dalam butir 16.1 huruf c dan d, maka Manajer Investasi wajib:
- a. menyampaikan laporan kondisi tersebut kepada OJK dengan dilengkapi kondisi keuangan terakhir REKSA DANA SUCORINVEST BOND FUND dan mengumumkan kepada para Pemegang Unit Penyertaan rencana pembubaran, likuidasi, dan pembagian hasil likuidasi REKSA DANA SUCORINVEST BOND FUND paling sedikit dalam 1 (satu) surat kabar harian berbahasa Indonesia yang berperedaran nasional, dalam jangka waktu paling lambat 2 (dua) Hari Bursa sejak berakhirnya jangka waktu sebagaimana dimaksud pada butir 16.1 huruf c dan d Prospektus ini serta pada hari yang sama memberitahukan secara tertulis kepada Bank Kustodian untuk menghentikan perhitungan Nilai Aktiva Bersih REKSA DANA SUCORINVEST BOND FUND;
  - b. menginstruksikan kepada Bank Kustodian paling lambat 2 (dua) Hari Bursa sejak berakhirnya jangka waktu sebagaimana dimaksud pada butir 16.1 huruf c dan Prospektus ini untuk membayarkan dana dan atau aset hasil likuidasi yang menjadi hak Pemegang Unit Penyertaan dengan ketentuan bahwa perhitungannya dilakukan secara proporsional dari Nilai Aktiva Bersih pada saat likuidasi selesai dilakukan dan dana tersebut diterima Pemegang Unit Penyertaan paling lambat 7 (tujuh) Hari Bursa sejak likuidasi selesai dilakukan; dan
  - c. menyampaikan laporan hasil pembubaran REKSA DANA SUCORINVEST BOND FUND kepada OJK paling lambat 60 (enam puluh) Hari Bursa sejak dibubarkan dengan dilengkapi dokumen sebagai berikut:
    1. pendapat dari Konsultan Hukum yang terdaftar di OJK;
    2. laporan keuangan pembubaran REKSA DANA SUCORINVEST BOND FUND yang diaudit oleh Akuntan yang terdaftar di OJK; dan
    3. akta pembubaran REKSA DANA SUCORINVEST BOND FUND dari Notaris yang terdaftar di OJK;
- 16.5. Dalam hal REKSA DANA SUCORINVEST BOND FUND wajib dibubarkan karena kondisi sebagaimana dimaksud dalam butir 16.1 huruf e, maka Manajer Investasi wajib:

- a. menyampaikan kepada OJK dalam jangka waktu paling lambat 2 (dua) Hari Bursa sejak terjadinya kesepakatan pembubaran REKSA DANA SUCORINVEST BOND FUND oleh Manajer Investasi dan Bank Kustodian dengan melampirkan:
    - i. kesepakatan pembubaran dan likuidasi REKSA DANA SUCORINVEST BOND FUND antara Manajer Investasi dan Bank Kustodian disertai dengan alasan pembubaran; dan
    - ii. kondisi keuangan terakhir;
 dan pada hari yang sama mengumumkan rencana pembubaran REKSA DANA SUCORINVEST BOND FUND kepada para Pemegang Unit Penyertaan paling sedikit dalam 1 (satu) surat kabar harian berbahasa Indonesia yang berperedaran nasional serta memberitahukan secara tertulis kepada Bank Kustodian untuk menghentikan perhitungan Nilai Aktiva Bersih REKSA DANA SUCORINVEST BOND FUND;
  - b. menginstruksikan kepada Bank Kustodian paling lambat 2 (dua) Hari Bursa sejak untuk membayarkan dana dan atau aset hasil likuidasi yang menjadi hak Pemegang Unit Penyertaan dengan ketentuan bahwa perhitungannya dilakukan secara proporsional dari Nilai Aktiva Bersih pada saat likuidasi selesai dilakukan dan dana tersebut diterima Pemegang Unit Penyertaan paling lambat 7 (tujuh) Hari Bursa sejak likuidasi selesai dilakukan; dan
  - c. menyampaikan laporan hasil pembubaran REKSA DANA SUCORINVEST BOND FUND kepada OJK paling lambat 60 (enam puluh) Hari Bursa sejak disepakatinya pembubaran REKSA DANA SUCORINVEST BOND FUND disertai dengan dokumen sebagai berikut:
    1. pendapat dari Konsultan Hukum yang terdaftar di OJK;
    2. laporan keuangan pembubaran REKSA DANA SUCORINVEST BOND FUND yang diaudit oleh Akuntan yang terdaftar di OJK; dan
    3. akta pembubaran REKSA DANA SUCORINVEST BOND FUND dari Notaris yang terdaftar di OJK;
- 16.6. i) Perhitungan secara proporsional dari Nilai Aktiva Bersih pada saat:
1. pembubaran sebagaimana dimaksud dalam butir 16.2. huruf a dan b di atas; atau
  2. likuidasi selesai dilakukan sebagaimana dimaksud dalam butir 16.2. huruf c dan d di atas dilakukan berdasarkan jumlah Unit Penyertaan yang dimiliki Pemegang Unit Penyertaan.
- ii) Pembayaran dana atau aset hasil likuidasi kepada Pemegang Unit Penyertaan REKSA DANA SUCORINVEST BOND FUND didasarkan atas hasil likuidasi yang dilakukan oleh Manajer Investasi.
- 16.7. Pembayaran aset hasil likuidasi kepada pemegang Unit Penyertaan REKSA DANA SUCORINVEST BOND FUND sebagaimana dimaksud dalam butir 16.2. huruf b angka 2, 16.3. huruf b angka 2, butir 16.4. huruf b poin ii), butir 16.5. huruf b dan butir 16.6. poin ii) hanya dapat dilakukan dalam kondisi sebagai berikut:
1. Bursa Efek atau penyelenggara pasar dimana portofolio besar portofolio Efek REKSA DANA SUCORINVEST BOND FUND diperdagangkan ditutup;
  2. perdagangan Efek atas sebagian besar portofolio Efek REKSA DANA SUCORINVEST BOND FUND di Bursa Efek atau penyelenggara pasar dihentikan atau dibatalkan pencatatannya;
  3. keadaan darurat;
  4. Lembaga Penilai Harga Efek tidak menerbitkan referensi Harga Pasar Wajar;
  5. Dilakukannya restrukturisasi atas Efek Bersifat Utang dan/atau sukuk oleh penerbit Efek Bersifat Utang dan/atau sukuk;
  6. turunnya peringkat Efek Bersifat Utang dan/atau sukuk atas sebagian besar atau seluruh portofolio investasi menjadi *non investment grade*; dan/atau
  7. pemenuhan peraturan perundang-undangan
- 16.8. Dalam hal masih terdapat dana hasil likuidasi yang belum diambil oleh Pemegang Unit Penyertaan setelah tanggal pembagian hasil likuidasi kepada Pemegang Unit Penyertaan yang ditetapkan oleh Manajer Investasi, maka:
- a. Jika Bank Kustodian telah memberitahukan dana tersebut kepada Pemegang Unit Penyertaan sebanyak 3 (tiga) kali dalam tenggang waktu masing-masing 10 (sepuluh) Hari Bursa serta telah mengumumkannya dalam surat kabar harian yang berperedaran nasional, maka dana tersebut wajib disimpan dalam rekening giro di Bank Kustodian selaku Bank Umum, atas nama Bank Kustodian untuk kepentingan Pemegang Unit Penyertaan yang belum mengambil dana hasil likuidasi dan/atau untuk kepentingan Pemegang Unit Penyertaan yang tercatat pada saat likuidasi, dalam jangka waktu 3 (tiga) tahun;
  - b. Setiap biaya yang timbul atas penyimpanan dana tersebut akan dibebankan kepada rekening giro tersebut; dan

- c. Apabila dalam jangka waktu 3 (tiga) tahun tidak dapat diambil oleh Pemegang Unit Penyertaan, maka dana tersebut wajib diserahkan oleh Bank Kustodian kepada Pemerintah Indonesia untuk keperluan pengembangan industri Pasar Modal.

16.9. Dalam hal Manajer Investasi tidak lagi memiliki izin usaha atau Bank Kustodian tidak lagi memiliki surat persetujuan, OJK berwenang:-

- a. Menunjuk Manajer Investasi lain untuk melakukan pengelolaan atau Bank Kustodian lain untuk mengadministrasikan REKSA DANA SUCORINVEST BOND FUND; atau
- b. Menunjuk salah 1 (satu) pihak yang masih memiliki izin usaha atau surat persetujuan untuk melakukan pembubaran REKSA DANA SUCORINVEST BOND FUND, jika tidak terdapat Manajer Investasi atau Bank Kustodian pengganti.

Dalam hal pihak yang ditunjuk untuk melakukan pembubaran REKSA DANA SUCORINVEST BOND FUND sebagaimana dimaksud pada Pasal 16.9. huruf b adalah Bank Kustodian, Bank Kustodian dapat menunjuk pihak lain untuk melakukan likuidasi REKSA DANA SUCORINVEST BOND FUND dengan pemberitahuan kepada OJK.

Manajer Investasi atau Bank Kustodian yang ditunjuk untuk melakukan pembubaran REKSA DANA SUCORINVEST BOND FUND sebagaimana dimaksud pada Pasal 16.9. huruf b wajib menyampaikan laporan penyelesaian pembubaran kepada OJK paling lambat 60 (enam puluh) Hari Bursa sejak ditunjuk untuk membubarkan REKSA DANA SUCORINVEST BOND FUND yang disertai dengan dokumen sebagai berikut:

- a. Pendapat dari Konsultan Hukum yang terdaftar di OJK;
- b. Laporan keuangan pembubaran REKSA DANA SUCORINVEST BOND FUND yang diaudit oleh Akuntan yang terdaftar di OJK; dan
- c. Akta pembubaran REKSA DANA SUCORINVEST BOND FUND dari Notaris yang terdaftar di OJK

16.10. Dalam hal REKSA DANA SUCORINVEST BOND FUND dibubarkan dan dilikuidasi, maka beban biaya pembubaran dan likuidasi REKSA DANA SUCORINVEST BOND FUND termasuk biaya Konsultan Hukum, Akuntan dan beban lain kepada pihak ketiga menjadi tanggung jawab dan wajib dibayar Manajer Investasi kepada pihak-pihak yang bersangkutan.

Dalam hal Bank Kustodian atau pihak lain yang ditunjuk oleh Bank Kustodian melakukan pembubaran dan likuidasi REKSA DANA SUCORINVEST BOND FUND sebagaimana dimaksud dalam butir 11.8 huruf b di atas, maka biaya pembubaran dan likuidasi, termasuk biaya Konsultan Hukum, Akuntan, dan Notaris serta biaya lain kepada pihak ketiga dapat dibebankan kepada REKSA DANA SUCORINVEST BOND FUND.

16.11. Manajer Investasi wajib menunjukkan auditor untuk melaksanakan audit likuidasi sebagai salah satu syarat untuk melengkapi laporan yang wajib diserahkan kepada OJK yaitu pendapat dari akuntan. Dimana pembagian hasil likuidasi (jika ada) dilakukan setelah selesainya pelaksanaan audit likuidasi yang ditandai dengan diterbitkannya laporan hasil audit likuidasi.

**BAB XVII**  
**SKEMA PEMBELIAN DAN PENJUALAN KEMBALI SERTA PENGALIHAN UNIT PENYERTAAN**  
**REKSA DANA SUCORINVEST BOND FUND**

**17.1. Skema Pembelian Unit Penyertaan**

**a. Tanpa melalui Agen Penjual Efek Reksa Dana (APERD)**

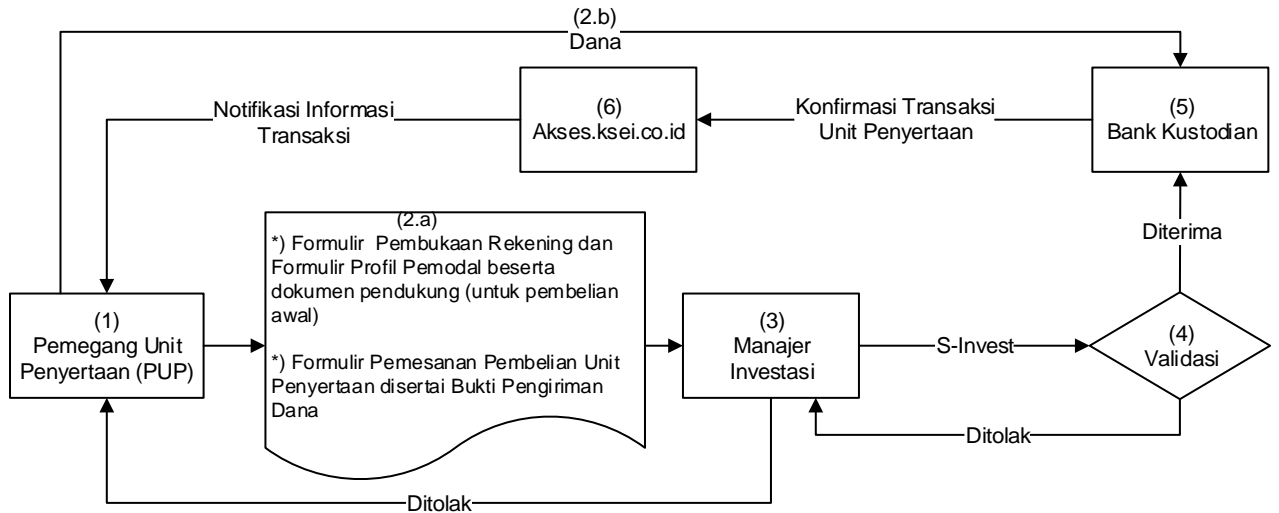

**b. Melalui Agen Penjual Efek Reksa Dana (APERD) (jika ada)**

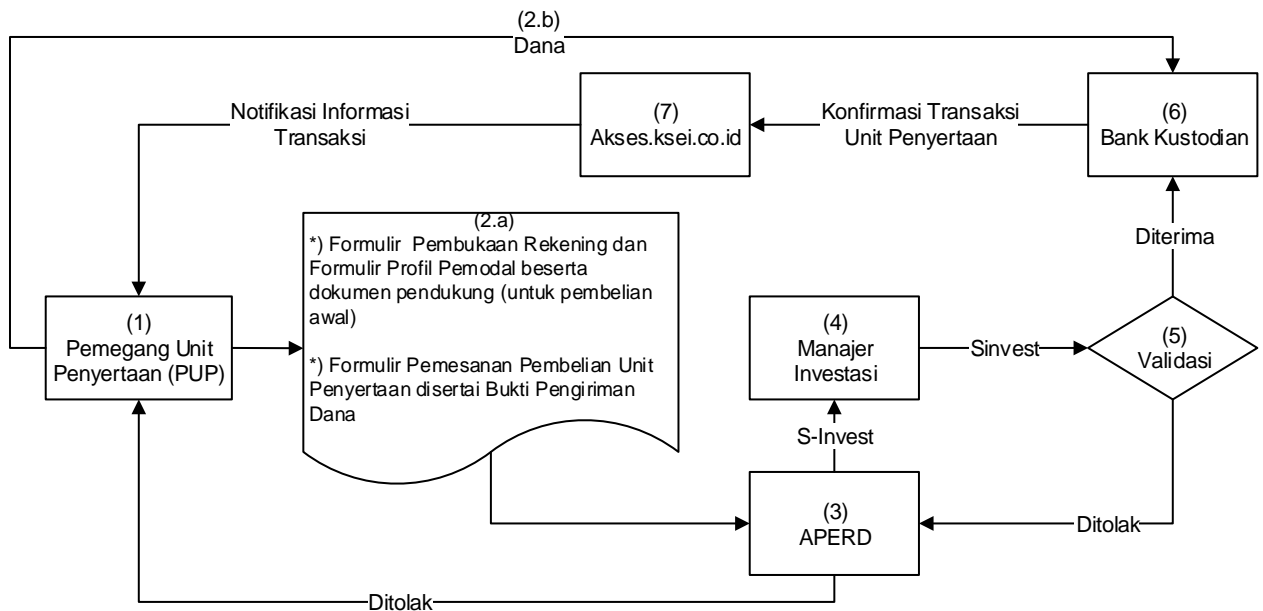

\*) Dalam hal Manajer Investasi atau Agen Penjual Efek Reksa Dana yang ditunjuk oleh Manajer Investasi (jika ada) di bawah koordinasi Manajer Investasi menyediakan sistem elektronik, Pemegang Unit Penyertaan dapat menggunakan Formulir Pembukaan Rekening, Formulir Profil Pemodal dan Formulir Pemesanan Pembelian Unit Penyertaan berbentuk formulir elektronik yang disertai dengan bukti pengiriman dana dengan menggunakan sistem elektronik yang disediakan oleh Manajer Investasi atau Agen Penjual Efek Reksa Dana yang ditunjuk oleh Manajer Investasi (jika ada)

**17.2. Skema Penjualan Kembali Unit Penyertaan**

**a. Tanpa melalui Agen Penjual Efek Reksa Dana (APERD)**

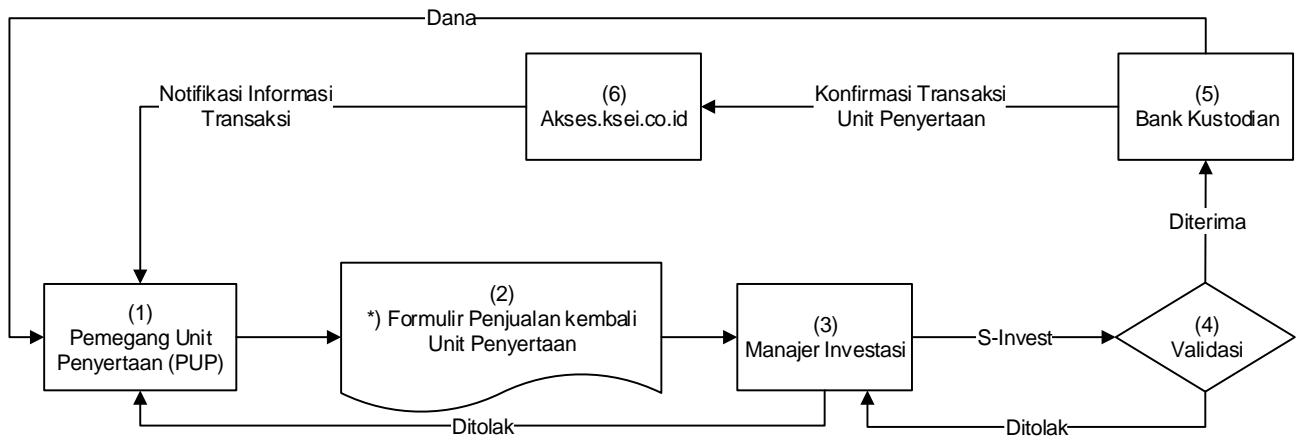

**b. Melalui Agen Penjual Efek Reksa Dana (APERD) (jika ada)**

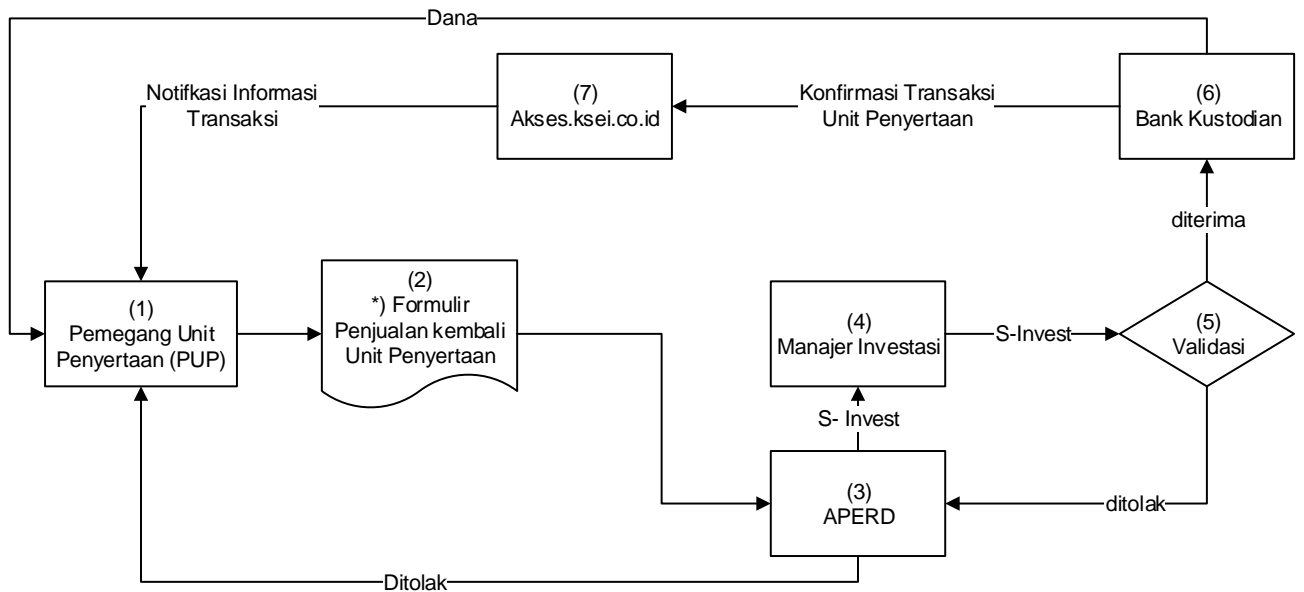

\*) Dalam hal Manajer Investasi atau Agen Penjual Efek Reksa Dana yang ditunjuk oleh Manajer Investasi (jika ada) di bawah koordinasi Manajer Investasi menyediakan sistem elektronik, Pemegang Unit Penyertaan dapat menyampaikan Formulir Penjualan Kembali Unit Penyertaan berbentuk formulir elektronik dengan menggunakan sistem elektronik yang disediakan oleh Manajer Investasi atau Agen Penjual Efek Reksa Dana yang ditunjuk oleh Manajer Investasi (jika ada).

**17.3. Skema Pengalihan Investasi**

**a. Tanpa melalui Agen Penjual Efek Reksa Dana (APERD)**

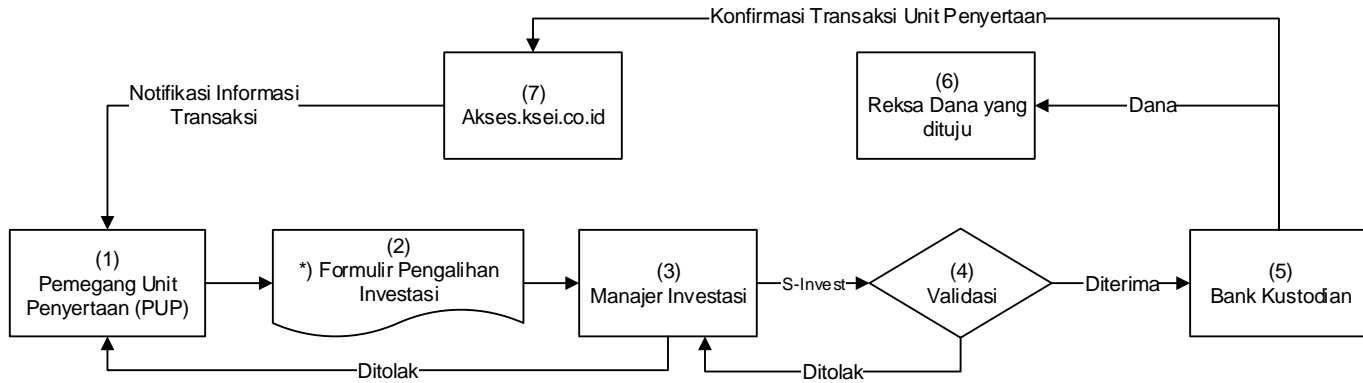

**b. Melalui Agen Penjual Efek Reksa Dana (APERD) (jika ada)**

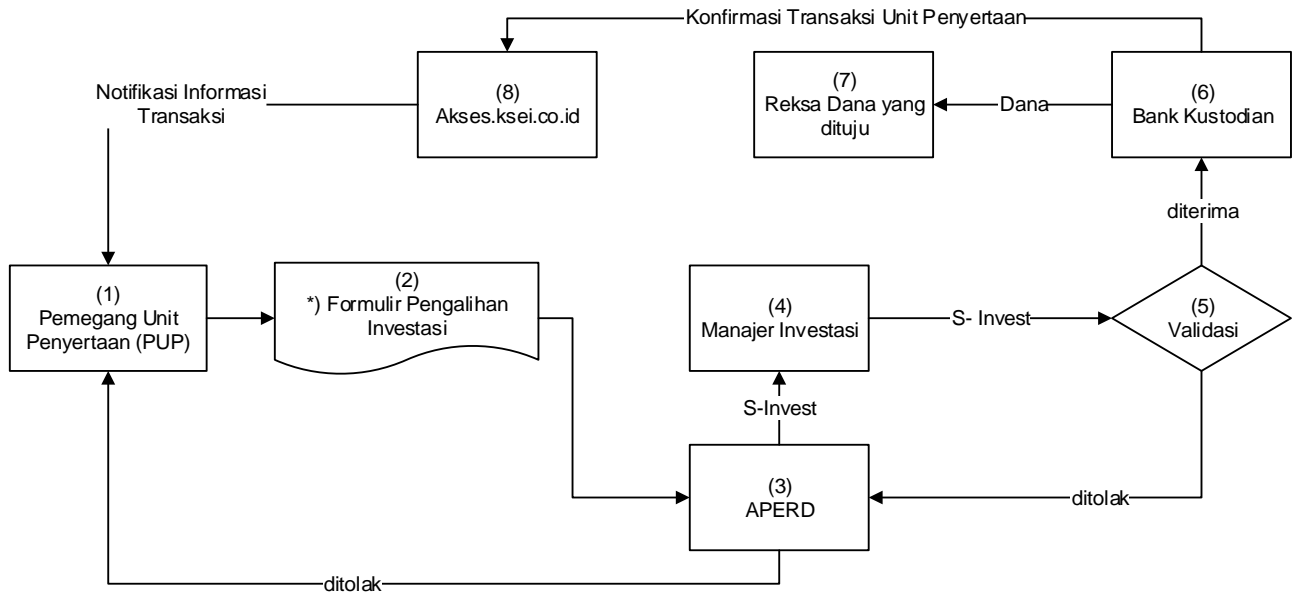

\*) Dalam hal Manajer Investasi atau Agen Penjual Efek Reksa Dana yang ditunjuk oleh Manajer Investasi (jika ada) di bawah koordinasi Manajer Investasi menyediakan sistem elektronik, Pemegang Unit Penyertaan dapat menyampaikan Formulir Pengalihan Investasi berbentuk formulir elektronik dengan menggunakan sistem elektronik yang disediakan oleh Manajer Investasi atau Agen Penjual Efek Reksa Dana yang ditunjuk oleh Manajer Investasi (jika ada).

**Sistem Pengelolaan Investasi Terpadu** atau disingkat **S-INVEST** adalah sistem atau sarana elektronik terpadu yang mengintegrasikan seluruh proses Transaksi Produk Investasi, Transaksi Aset Dasar, dan pelaporan di industri pengelolaan investasi.

## **BAB XVIII**

### **PENYELESAIAN PENGADUAN PEMEGANG UNIT PENYERTAAN**

#### **18.1. PENGADUAN**

- i. Pengaduan oleh Pemegang Unit Penyertaan disampaikan kepada Manajer Investasi, yang wajib diselesaikan oleh Manajer Investasi dengan mekanisme sebagaimana dimaksud di bawah.
- ii. Dalam hal pengaduan tersebut berkaitan dengan fungsi Bank Kustodian, maka Manajer Investasi akan menyampaikannya kepada Bank Kustodian, dan Bank Kustodian wajib menyelesaikan pengaduan dengan mekanisme sebagaimana dimaksud dalam butir 18.2 dibawah ini.

#### **18.2. MEKANISME PENYELESAIAN PENGADUAN**

- i. Dengan tunduk pada ketentuan butir 18.1. di atas, Manajer Investasi dan/atau Bank Kustodian akan melayani adanya Pengaduan Pemegang Unit Penyertaan. Dalam hal Pengaduan tersebut berkaitan dengan Bank Kustodian atau pihak lain, maka Manajer Investasi akan menyampaikannya kepada Bank Kustodian atau pihak lainnya dan wajib segera menyelesaikan Pengaduan sesuai dengan mekanisme Pengaduan sebagaimana diatur dalam Kontrak Investasi Kolektif dan Prospektus. Penyelesaian Pengaduan yang dilakukan oleh Bank Kustodian wajib ditembuskan kepada Manajer Investasi.
- ii. Manajer Investasi dan/atau Bank Kustodian wajib segera menindaklanjuti dan menyelesaikan pengaduan Pemegang Unit Penyertaan yang disampaikan secara lisan paling lambat 5 (lima) Hari Kerja sejak pengaduan diterima.
- iii. Dalam hal Manajer Investasi dan/atau Bank Kustodian membutuhkan dokumen pendukung atas pengaduan yang disampaikan oleh Pemegang Unit Penyertaan secara lisan sebagaimana dimaksud pada butir ii di atas, Manajer Investasi dan/atau Bank Kustodian meminta kepada Pemegang Unit Penyertaan untuk menyampaikan Pengaduan secara tertulis dengan melampirkan dokumen pendukung yang diperlukan.
- iv. Manajer Investasi dan/atau Bank Kustodian akan segera menindaklanjuti dan menyelesaikan Pengaduan Pemegang Unit Penyertaan paling lambat 10 (sepuluh) Hari Kerja setelah tanggal penerimaan Pengaduan
- v. Manajer Investasi dan/atau Bank Kustodian dapat memperpanjang jangka waktu sebagaimana dimaksud dalam butir iv di atas sesuai dengan syarat dan ketentuan yang diatur dalam POJK Tentang Pelindungan Konsumen dan Masyarakat di Sektor Jasa Keuangan.
- vi. Perpanjangan jangka waktu penyelesaian Pengaduan sebagaimana dimaksud pada butir v di atas akan diberitahukan secara tertulis kepada Pemegang Unit Penyertaan yang mengajukan pengaduan sebelum jangka waktu sebagaimana dimaksud pada butir v berakhir.
- vii. Manajer Investasi dan/atau Bank Kustodian menyediakan informasi mengenai status Pengaduan Pemegang Unit Penyertaan melalui berbagai sarana komunikasi yang disediakan oleh Manajer Investasi /atau Bank Kustodian antara lain melalui surat atau telepon.

#### **18.3. PENYELESAIAN PENGADUAN**

Manajer Investasi dan/atau Bank Kustodian dapat melakukan penyelesaian Pengaduan sesuai dengan ketentuan internal yang mengacu pada ketentuan-ketentuan sebagaimana diatur dalam POJK Tentang Pelindungan Konsumen dan Masyarakat di Sektor Jasa Keuangan jo. POJK Tentang Layanan Pengaduan Konsumen di Sektor Jasa Keuangan.

Selain penyelesaian pengaduan sebagaimana dimaksud dalam butir 18.1. di atas, Pemegang Unit Penyertaan dapat memanfaatkan layanan pengaduan yang disediakan oleh OJK untuk upaya penyelesaian melalui mekanisme yang diatur dalam POJK Tentang Pelindungan Konsumen dan Masyarakat di Sektor Jasa Keuangan jo. POJK Tentang Penyelenggaraan Layanan Konsumen dan Masyarakat di Sektor Jasa Keuangan oleh Otoritas Jasa Keuangan.

## **BAB XIX**

### **PENYELESAIAN SENGKETA**

Dalam hal tidak tercapai kesepakatan penyelesaian Pengaduan, Pemegang Unit Penyertaan dan Manajer Investasi dan/atau Agen Penjual Efek Reksa Dana yang ditunjuk oleh Manajer Investasi (jika ada) dan/atau Bank Kustodian akan melakukan penyelesaian sengketa dengan mekanisme penyelesaian sengketa berupa arbitrase melalui Lembaga Alternatif Penyelesaian Sengketa (LAPS) Sektor Jasa Keuangan yang telah memperoleh persetujuan dari OJK dengan syarat, ketentuan dan tata cara sebagaimana dimaksud dalam POJK Tentang Lembaga Alternatif Penyelesaian Sengketa Sektor Jasa Keuangan serta sesuai dengan peraturan mengenai prosedur penyelesaian sengketa yang diterbitkan oleh LAPS dan telah disetujui oleh OJK, dan mengacu kepada Undang-Undang Nomor 30 Tahun 1999 (seribu sembilan ratus sembilan puluh sembilan) tentang Arbitrase Dan Alternatif Penyelesaian Sengketa, berikut semua perubahannya (“Undang-Undang Arbitrase dan Alternatif Penyelesaian Sengketa”) sebagaimana relevan.

**BAB XX**  
**PENYEBARLUASAN PROSPEKTUS DAN FORMULIR PEMESANAN PEMBELIAN UNIT**  
**PENYERTAAN**

Informasi, Prospektus dan Formulir Pemesanan Pembelian Unit Penyertaan REKSA DANA SUCORINVEST BOND FUND dapat diperoleh di kantor Manajer Investasi serta para Agen Penjual Efek Reksa Dana yang ditunjuk oleh Manajer Investasi (jika ada). Hubungi Manajer Investasi untuk informasi lebih lanjut.

**Manajer Investasi**  
**PT Sucorinvest Asset Management**  
Equity Tower, Lantai 31  
Jl. Jend. Sudirman Kav. 52-53  
Jakarta 12190  
Telepon : (62-21) 299 60900  
Faksimili : (62-21) 579 73936

**Bank Kustodian**  
**PT Bank HSBC Indonesia**  
World Trade Center 3 Lantai 8  
JL Jend Sudirman Kav 29-31  
Jakarta 12920  
Telepon : (62-21) 5291-4901  
**Faksimili : (62-21) 2922 9696 / 2922 9697**

**BAB XX**  
**PENDAPAT AKUNTAN TENTANG LAPORAN KEUANGAN TAHUNAN**

*lihat halaman selanjutnya*

**REKSA DANA PENDAPATAN TETAP  
REKSA DANA SUCORINVEST BOND FUND**

**Laporan Keuangan  
Beserta Laporan Auditor Independen  
Pada Tanggal Dan Untuk Tahun Yang Berakhir  
31 Desember 2024**

***Financial Statements  
With Independent Auditors' Report  
As of And For The Year Ended  
December 31, 2024***

**Daftar Isi**

**Table of Contents**

	Halaman/ Page	
<b>Surat Pernyataan Manajer Investasi</b>		<b><i>Investment Manager Statement Letter</i></b>
<b>Surat Pernyataan Bank Kustodian</b>		<b><i>Custodian Bank Statement Letter</i></b>
<b>Laporan Auditor Independen</b>		<b><i>Independent Auditors' Report</i></b>
<b>Laporan Keuangan</b>		<b><i>Financial Statement</i></b>
Laporan Posisi Keuangan	1	<i>Statements of Financial Position</i>
Laporan Laba Rugi dan Penghasilan Komprehensif Lain	2	<i>Statements of Profit or Loss and Other Comprehensive Income</i>
Laporan Perubahan Aset Bersih	3	<i>Statements of Changes in Net Assets</i>
Laporan Arus Kas	4	<i>Statements of Cash Flows</i>
Catatan atas Laporan Keuangan	5 - 37	<i>Notes to the Financial Statements</i>
Informasi Keuangan Tambahan	38	<i>Additional Financial Information</i>

**SURAT PERNYATAAN MANAJER INVESTASI  
TENTANG TANGGUNG JAWAB ATAS  
LAPORAN KEUANGAN  
PADA TANGGAL DAN  
UNTUK TAHUN YANG BERAKHIR  
31 DESEMBER 2024**

**INVESTMENT MANAGER'S STATEMENT  
REGARDING THE RESPONSIBILITY FOR  
THE FINANCIAL STATEMENTS  
AS OF AND  
FOR THE YEAR ENDED  
DECEMBER 31, 2024**

**REKSA DANA PENDAPATAN TETAP  
REKSA DANA SUCORINVEST BOND FUND**

**REKSA DANA PENDAPATAN TETAP  
REKSA DANA SUCORINVEST BOND FUND**

**Yang bertanda tangan di bawah ini:**

Nama : Fajrin Noor Hermansyah  
Alamat Kantor : Equity Tower Lantai 31,  
Jl. Jend Sudirman Kav 52-53  
Jakarta 12190  
Nomor telepon : 021-29960800  
Jabatan : Direktur Utama

**The undersigned:**

Name : Fajrin Noor Hermansyah  
Office address : Equity Tower, 31<sup>st</sup> Floor  
Jl. Jend Sudirman Kav 52-53  
Jakarta 12190  
Phone number : 021-29960800  
Title : President Director

**Menyatakan bahwa:**

1. Manajer Investasi bertanggung jawab atas penyusunan dan penyajian laporan keuangan Reksa Dana Pendapatan Tetap Reksa Dana Sucorinvest Bond Fund ("Reksa Dana") untuk tahun yang berakhir pada tanggal 31 Desember 2024 sesuai dengan tugas dan tanggung jawabnya sebagai Manajer Investasi sebagaimana tercantum dalam Kontrak Investasi Kolektif Reksa Dana serta sesuai dengan Surat Edaran Otoritas Jasa Keuangan (OJK) No. S-469/D.04/2013 tertanggal 24 Desember 2013 perihal Laporan Keuangan Tahunan Produk Investasi Berbentuk Kontrak Investasi Kolektif (KIK);
2. Laporan keuangan Reksa Dana telah disusun dan disajikan sesuai dengan Standar Akuntansi Keuangan di Indonesia;
3. Sesuai dengan tugas dan tanggung jawab kami sebagai Manajer Investasi sebagaimana disebutkan dalam butir 1 diatas, kami menyatakan bahwa:
  - a. Semua informasi dalam laporan keuangan Reksa Dana telah dimuat secara lengkap dan benar, dan;
  - b. Laporan keuangan Reksa Dana tidak mengandung informasi atau fakta material yang tidak benar, dan tidak menghilangkan informasi atau fakta material.
4. Manajer Investasi bertanggung jawab atas sistem pengendalian internal dalam Reksa Dana sesuai dengan tugas dan tanggung jawabnya sebagai Manajer Investasi sebagaimana tercantum dalam Kontrak Investasi Kolektif Reksa Dana.

Demikian pernyataan ini dibuat dengan sebenarnya,

**Declare that:**

1. Investment Manager is responsible for the preparation and presentation of the financial statements of Reksa Dana Pendapatan Tetap Reksa Dana Sucorinvest Bond Fund (the "Mutual Fund") for year ended December 31, 2024 in accordance with the duties and responsibilities as the Investment Manager as stated in the Collective Investment Contract of Mutual Funds and in accordance with the Circular letter of the Financial Services Authority (FSA) No. S-469/D.04/2013 dated December 24, 2013 regarding the Annual Financial Statements of Investment Products in the form of Collective Investment Contracts (CIC);
2. The financial statements of the Mutual Fund have been prepared and presented in accordance with Indonesian Financial Accounting Standards;
3. In line with our duties and responsibilities as the Investment Manager, as stated in point 1 above, we declare that:
  - a. All information has been fully and correctly disclosed in the financial statements of the Mutual Fund, and;
  - b. The financial statements of the Mutual Fund do not contain materially misleading information or facts, and do not conceal any information or facts.
4. The Investment Manager is responsible for the internal control system of the Mutual Fund. In accordance with its duties and responsibilities as Investment Manager as stated in the Collective Investment Contract of the Mutual Fund.

This statement has been made truthfully.

Jakarta, 19 Maret 2025/March 19, 2025

Atas nama dan mewakili Direksi/For and on behalf of Investment Manager  
PT Sucorinvest Asset Management

**Fajrin Noor Hermansyah**  
Direktur / Director

PT Sucorinvest Asset Management  
Equity Tower , 31<sup>st</sup> Fl.  
Jl. Jenderal Sudirman kav 52-53  
Jakarta 12190, Indonesia  
p. +62 21 2996 0800  
f. +62 21 5797 3929  
  
sucorinvestam.com



**SURAT PERNYATAAN BANK KUSTODIAN  
TENTANG TANGGUNG JAWAB ATAS  
LAPORAN KEUANGAN  
PADA TANGGAL DAN  
UNTUK TAHUN YANG BERAKHIR  
31 DESEMBER 2024**

**REKSA DANA PENDAPATAN TETAP  
REKSA DANA SUCORINVEST BOND FUND**

Yang bertanda tangan di bawah ini:

Nama : Lenna Akmal  
Alamat Kantor : World Trade Center 3, Lantai 8  
Jl. Jendral Sudirman Kav 29-31  
Jakarta 12920  
Nomor telepon : 021-52914928  
Jabatan : Senior Vice President,  
Investor Services Head

Bertindak berdasarkan *Power of Attorney* tertanggal 20 Juni 2024 dengan demikian sah mewakili PT Bank HSBC Indonesia, menyatakan bahwa:

1. Sesuai dengan Surat Edaran Bapepam & LK No: SE-02/BL/2011 kepada seluruh Direksi Manajer Investasi dan Bank Kustodian Produk Investasi Berbasis Kontrak Investasi Kolektif (KIK) tertanggal 30 Maret 2011 dan Surat Otoritas Jasa Keuangan No. S-469/D.04/2013 tanggal 24 Desember 2013 perihal Laporan Keuangan Tahunan Produk Investasi berbentuk (KIK) dan Keputusan Kepala Department Pengawasan Pasar Modal 2A Nomor: KEP-04/PM.21/2014 tanggal 7 Oktober 2014 tentang Pihak Berelasi Terkait Pengelolaan Reksa Dana Berbentuk Kontrak Investasi Kolektif, PT Bank HSBC Indonesia dalam kapasitasnya sebagai bank kustodian dari Reksa Dana Pendapatan Tetap Reksa Dana Sucorinvest Bond Fund ("Reksa Dana") bertanggung jawab terhadap penyusunan dan penyajian Laporan Keuangan Reksa Dana.
2. Laporan Keuangan Reksa Dana telah disusun dan disajikan sesuai dengan Standar Akuntansi di Indonesia.
3. Bank Kustodian hanya bertanggung jawab atas Laporan Keuangan Reksa Dana ini sejauh kewajiban dan tanggung jawabnya sebagai Bank Kustodian Reksa Dana seperti ditentukan dalam KIK.
4. Dengan memperhatikan alinea tersebut di atas, Bank Kustodian menegaskan bahwa:
  - a. Semua informasi yang diketahui dalam kapasitasnya sebagai Bank Kustodian Reksa Dana telah diberitahukan sepenuhnya dan dengan benar dalam Laporan Keuangan Reksa Dana; dan
  - b. Laporan Keuangan Reksa Dana, berdasarkan pengetahuan terbaik Bank Kustodian, tidak berisi informasi atau fakta yang material yang salah, dan tidak menghilangkan informasi atau fakta yang material yang akan atau harus diketahuinya dalam kapasitasnya sebagai Bank Kustodian Reksa Dana.

**CUSTODIAN BANK'S STATEMENT  
REGARDING THE RESPONSIBILITY FOR  
THE FINANCIAL STATEMENTS  
AS OF AND  
FOR THE YEAR ENDED  
DECEMBER 31, 2024**

**REKSA DANA PENDAPATAN TETAP  
REKSA DANA SUCORINVEST BOND FUND**

*The undersigned:*

Nama : Lenna Akmal  
Alamat Kantor : World Trade Center 3, Lantai 8  
Jl. Jendral Sudirman Kav 29-31  
Jakarta 12920  
Nomor telepon : 021-52914928  
Jabatan : Senior Vice President,  
Investor Services Head

*Act based on Power Attorney dated June 20, 2024 therefore validly acting for and on behalf of PT Bank HSBC Indonesia, declare that:*

1. Pursuant to the Circular Letter of Bapepam & LK No: SE-02/BL/2011 addressed to all Directors of Investment Managers and Custodian Banks of Investment Product under CIC dated 30 March 2011, the Financial Services Authority Letter No. S-469/D.04/2013 dated 24<sup>th</sup> December 2013 regarding the Annual Financial Statements of Investment Products in form of Collective Investment Contract (CIC) and Decree of the Head of Capital Market Supervision Department 2A Number: KEP-04/PM.21/2014 dated 7<sup>th</sup> October 2014 regarding Related Parties to the Management of Mutual Fund in Form of Collective Investment Contract, PT Bank HSBC Indonesia in its capacity as the custodian bank of Reksa Dana Pendapatan Tetap Reksa Dana Sucorinvest Bond Fund (the "Fund") is responsible for the preparation and presentation of the financial statements of the Fund.
2. The financial statements of the Mutual Fund have been prepared and presented in accordance with Indonesian Financial Accounting Standards.
3. The Custodian Bank is only responsible for these financial statements of the Fund to the extent of its obligations and responsibilities as a Custodian Bank of the Fund as set out in the CIC.
4. Subject to the foregoing paragraphs, the Custodian Bank confirms that:
  - a. All information which is known to it in its capacity as Custodian Bank of the Fund has been completely and correctly disclosed in these financial statement of the Fund; and
  - b. These financial Statements of the Fund, do not to the best of its knowledge, contain false material information or facts, nor do they omit material information or facts which would or should be known to it in its capacity as Custodian Bank of the Fund.

PT Bank HSBC Indonesia

World Trade Center (WTC) 3 Lantai 9 Jl. Jend. Sudirman Kav. 29-31, Karet, Setiabudi, Jakarta Selatan 12920  
Telp: +62 21 2554 5800, Fax: +62 21 520 7580 INTERNAL

PT Bank HSBC Indonesia berizin dan diawasi oleh Otoritas Jasa Keuangan (OJK).



5. Bank Kustodian memberlakukan prosedur pengendalian internal dalam mengadminstrasikan Reksa Dana, sesuai dengan kewajiban dan tanggung jawabnya seperti yang ditentukan dalam KIK.

5. *The Custodian Bank applies its internal control procedures in administering the Fund, in accordance with its obligations and responsibilities set out in the CIC.*

**Jakarta, 19 Maret 2025/  
Jakarta, March 19, 2025**  
Untuk dan atas nama Bank Kustodian  
*For and on behalf of Custodian Bank*  
**PT Bank HSBC Indonesia**



**Lenna Akmal**  
*Senior Vice President, Investor Services Head*

**PT Bank HSBC Indonesia**

World Trade Center (WTC) 3 Lantai 9 Jl. Jend. Sudirman Kav. 29-31, Karet, Setiabudi, Jakarta Selatan 12920  
Telp: +62 21 2554 5800, Fax: +62 21 520 7580 **INTERNAL**

PT Bank HSBC Indonesia berizin dan diawasi oleh Otoritas Jasa Keuangan (OJK).



**Morison Global**

**TJAHJADI & TAMARA**

Registered Public Accountants  
License No. 486/KM.1/2011  
Centennial Tower 15<sup>th</sup> Floor, Suite B  
Jl. Gatot Subroto Kav. 24-25  
Jakarta Selatan, 12930, Indonesia  
Phone : (62-21) 2295 8368  
Fax : (62-21) 2295 8353

**Laporan Auditor Independen**

**Independent Auditors' Report**

**Laporan No. 00152/2.0853/AU.1/09/0169-2/1/III/2025**

**Report No. 00152/2.0853/AU.1/09/0169-2/1/III/2025**

**Pemegang Unit Penyertaan, Manajer Investasi dan Bank Kustodian  
Reksa Dana Pendapatan Tetap Reksa Dana  
Sucorinvest Bond Fund**

**The Unit Holders, Investment Manager and Custodian Bank  
Reksa Dana Pendapatan Tetap Reksa Dana  
Sucorinvest Bond Fund**

**Opini**

**Opinion**

Kami telah mengaudit laporan keuangan Reksa Dana Pendapatan Tetap Reksa Dana Sucorinvest Bond Fund ("Reksa Dana"), yang terdiri dari laporan posisi keuangan tanggal 31 Desember 2024, serta laporan laba rugi dan penghasilan komprehensif lain, laporan perubahan aset bersih, dan laporan arus kas untuk tahun yang berakhir pada tanggal tersebut, serta catatan atas laporan keuangan, termasuk ikhtisar kebijakan akuntansi yang material.

*We have audited the financial statements of Reksa Dana Pendapatan Tetap Reksa Dana Sucorinvest Bond Fund (the "Mutual Fund"), which comprise the statements of financial position as of December 31, 2024, and the statements of profit or loss and other comprehensive income, statements of changes in net assets, and statements of cash flows for the year then ended, and notes to the financial statements, including a summary of material accounting policies.*

Menurut opini kami, laporan keuangan terlampir menyajikan secara wajar, dalam semua hal yang material, posisi keuangan Reksa Dana tanggal 31 Desember 2024, serta kinerja keuangan dan arus kasnya untuk tahun yang berakhir pada tanggal tersebut, sesuai dengan Standar Akuntansi Keuangan di Indonesia.

*In our opinion, the accompanying financial statements present fairly, in all material respects, the financial position of Reksa Dana as of December 31, 2024, and its financial performance and its cash flows for the year then ended, in accordance with Indonesian Financial Accounting Standards.*

**Basis Opini**

**Basis for Opinion**

Kami melaksanakan audit kami berdasarkan Standar Audit yang ditetapkan oleh Institut Akuntan Publik Indonesia. Tanggung jawab kami menurut standar tersebut diuraikan lebih lanjut dalam paragraf Tanggung Jawab Auditor terhadap Audit atas Laporan Keuangan pada laporan kami. Kami independen terhadap Reksa Dana berdasarkan ketentuan etika yang relevan dalam audit kami atas laporan keuangan di Indonesia, dan kami telah memenuhi tanggung jawab etika lainnya berdasarkan ketentuan tersebut. Kami yakin bahwa bukti audit yang telah kami peroleh adalah cukup dan tepat untuk menyediakan suatu basis bagi opini audit kami.

*We conducted our audit in accordance with Standards on Auditing established by the Indonesian Institute of Certified Public Accountants. Our responsibilities under those standards are further described in the Auditors' Responsibilities for the Audit of the Financial Statements paragraph of our report. We are independent of the Mutual Fund in accordance with the ethical requirements that are relevant to our audit of the financial statements in Indonesia, and we have fulfilled our other ethical responsibilities in accordance with these requirements. We believe that the audit evidence we have obtained is sufficient and appropriate to provide a basis for our opinion.*



## Hal Audit Utama

Hal audit utama adalah hal-hal yang, menurut pertimbangan profesional kami, merupakan hal yang paling signifikan dalam audit kami atas laporan keuangan periode ini. Hal audit utama tersebut disampaikan dalam konteks audit kami atas laporan keuangan secara keseluruhan, dan dalam merumuskan opini kami atas laporan keuangan terkait, dan kami tidak menyatakan suatu opini terpisah atas hal audit utama tersebut. Untuk hal audit utama di bawah ini, penjelasan kami tentang bagaimana audit kami merespons hal tersebut disampaikan dalam konteks tersebut.

Kami telah memenuhi tanggung jawab yang diuraikan dalam paragraf Tanggung Jawab Auditor terhadap Audit atas Laporan Keuangan pada laporan kami, termasuk sehubungan dengan hal audit utama yang dikomunikasikan di bawah ini. Oleh karena itu, audit kami mencakup pelaksanaan prosedur yang didesain untuk merespon penilaian kami atas risiko kesalahan penyajian material dalam laporan keuangan terlampir. Hasil prosedur audit kami, termasuk prosedur yang dilakukan untuk merespon hal audit utama di bawah ini, menyediakan basis bagi opini kami atas laporan keuangan terlampir.

Penilaian dan keberadaan Portofolio Efek.

Portofolio efek merupakan bagian signifikan dari Aset Reksa Dana pada tanggal 31 Desember 2024.

Kami fokus pada penilaian dan keberadaan atas portofolio efek. Jumlah portofolio efek (efek utang dan sukuk) Reksa Dana adalah sebesar Rp174.634.918.352 atau sebesar 49,92% dari total aset Reksa Dana. Pengungkapan sehubungan dengan nilai wajar portofolio efek disajikan dalam Catatan 4 pada laporan keuangan atas portofolio efek pada tanggal 31 Desember 2024.

- Kami menilai kesesuaian kebijakan akuntansi yang diterapkan Reksa Dana termasuk yang relevan dengan nilai wajar portofolio efek dengan Standar Akuntansi Keuangan;
- Melakukan rekonsiliasi data portofolio efek dengan sistem pengelolaan investasi terpadu (S-Invest);
- Secara sampel, kami memeriksa transaksi pembelian dan penjualan atas portofolio efek Reksa Dana untuk tahun yang berakhir 31 Desember 2024;
- Secara sampel, kami memeriksa dokumen terkait penerimaan investasi berupa pendapatan bunga dan bagi hasil dan melakukan perhitungan matematis ulang atas pendapatan investasi berupa keuntungan/kerugian yang telah/belum direalisasi untuk tahun yang berakhir 31 Desember 2024; dan

## Key Audit Matters

*Key audit matters are those matters that, in our professional judgment, were of most significance in our audit of the financial statements of the current period. Such key audit matters were addressed in the context of our audit of the financial statements taken as a whole, and in forming our opinion thereon, and we do not provide a separate opinion on such key audit matters. For the key audit matters below, our description of how our audit addressed such key audit matters is provided in such context.*

*We have fulfilled the responsibilities described in the Auditors' Responsibilities for the Audit of the Financial Statements paragraph of our report, including in relation to the key audit matters communicated below. Accordingly, our audit included the performance of procedures designed to respond to our assessment of the risks of material misstatement of the accompanying financial statements. The results of our audit procedures, including the procedures performed to address the key audit matters below, provide the basis for our opinion on the accompanying financial statements.*

*Valuation and existence of Investment Portfolio.*

*Investment portfolio constitutes a significant portion of Mutual Fund's Assets as of December 31, 2024.*

*We focus on the valuation and existence of investment portfolio. The total investment portfolio (debt instruments and sukuk) of the Mutual Fund is amounting to Rp174,634,918,352 or 49.92% of the total Mutual Fund's assets. Disclosures relating to the fair value of the investment portfolio are presented in Note 4 to the financial statements on the investment portfolio as of December 31, 2024.*

- *We assist the suitability of the accounting policies implemented by the Mutual Fund including those relevant to the fair value of investment portfolio with Financial Accounting Standards;*
- *Reconciling investment portfolio data with the integrated investment management system (S-Invest);*
- *In sampling basis, we examine purchase and sale transactions for the Mutual Fund's securities portfolio for the year ended December 31, 2024;*
- *In sampling basis, we examined documents related to investment receipts in the form of interest income and profit sharing and performed mathematical recalculations of investment income in the form of realized/unrealized profit/loss for the year ended December 31 2024; and*



**Hal Audit Utama (lanjutan)**

- Kami mengevaluasi pengungkapan atas portofolio efek pada laporan keuangan, berdasarkan pemahaman yang diperoleh dari pengujian kami, terhadap Standar Akuntansi Keuangan.

**Hal Lain**

Audit kami atas laporan keuangan Reksa Dana Pendapatan Tetap Reksa Dana Sucorinvest Bond Fund tanggal 31 Desember 2024, serta untuk tahun yang berakhir pada tanggal tersebut terlampir, dilaksanakan dengan tujuan untuk merumuskan suatu opini atas laporan keuangan Reksa Dana tersebut secara keseluruhan. Informasi keuangan tambahan Reksa Dana Pendapatan Tetap Reksa Dana Sucorinvest Bond Fund terlampir, yang menyajikan ikhtisar rasio keuangan untuk tahun yang berakhir pada tanggal 31 Desember 2024, disajikan untuk tujuan analisis tambahan dan bukan merupakan bagian dari laporan keuangan Reksa Dana terlampir yang diharuskan menurut Standar Akuntansi Keuangan di Indonesia. Informasi Keuangan tambahan Reksa Dana merupakan tanggung jawab manajemen serta dihasilkan dari dan berkaitan secara langsung dengan catatan akuntansi dan catatan lainnya yang mendasarinya yang digunakan untuk menyusun laporan keuangan Reksa Dana terlampir.

**Tanggung Jawab Manajer Investasi dan Bank Kustodian serta Pihak yang Bertanggung Jawab atas Tata Kelola terhadap Laporan Keuangan**

Manajer Investasi dan Bank Kustodian bertanggung jawab atas penyusunan dan penyajian wajar laporan keuangan tersebut sesuai dengan Standar Akuntansi Keuangan di Indonesia, dan atas pengendalian internal yang dianggap perlu oleh Manajer Investasi dan Bank Kustodian untuk memungkinkan penyusunan laporan keuangan yang bebas dari kesalahan penyajian material, baik yang disebabkan oleh kecurangan maupun kesalahan.

Dalam penyusunan laporan keuangan, Manajer Investasi dan Bank Kustodian bertanggung jawab untuk menilai kemampuan Reksa Dana dalam mempertahankan kelangsungan usahanya, mengungkapkan, sesuai dengan kondisinya, hal-hal yang berkaitan dengan kelangsungan usaha, dan menggunakan basis akuntansi kelangsungan usaha, kecuali Manajer Investasi dan Bank Kustodian memiliki intensi untuk melikuidasi Reksa Dana atau menghentikan operasi, atau tidak memiliki alternatif yang realistis selain melaksanakannya.

Manajer Investasi dan Bank Kustodian serta pihak yang bertanggung jawab atas tata kelola bertanggung jawab untuk mengawasi proses pelaporan keuangan Reksa Dana.

**Key Audit Matters (continued)**

- *We evaluate disclosure of investment portfolio in the financial statements, based on insights obtained from our examination, of Financial Accounting Standards.*

**Other Matters**

*Our audit of the accompanying financial statements of Reksa Dana Pendapatan Tetap Reksa Dana Sucorinvest Bond Fund as of December 31, 2024, and for the year ended were performed with the purpose of forming an opinion on such financial statements taken as a whole. The accompanying supplementary financial information Reksa Dana Pendapatan Tetap Reksa Dana Sucorinvest Bond Fund, which present the summary of financial ratio for the year ended December 31, 2024, is presented for the purposes of additional analysis and is not a required part of the accompanying Mutual Fund's financial statements under Indonesian Financial Accounting Standards. The Supplementary Financial Information is the responsibility of management and was derived from and relates directly to the underlying accounting and other records used to prepare the accompanying Mutual Fund's financial statements.*

**Responsibilities of the Investment Manager and Custodian Bank and Those Charged with Governance for the Financial Statements**

*The Investment Manager and Custodian Bank are responsible for the preparation and fair presentation of the financial statements in accordance with Indonesian Financial Accounting Standards, and for such internal control as the Investment Manager and Custodian Bank determines is necessary to enable the preparation of financial statements that are free from material misstatement, whether due to fraud or error.*

*In preparing the financial statements, the Investment Manager and Custodian Bank are responsible for assessing the Mutual Fund's ability to continue as a going concern, disclosing, as applicable, matters related to going concern, and using the going concern basis of accounting unless the Investment Manager and Custodian Bank either intends to liquidate the Mutual Fund or to cease operations, or has no realistic alternative but to do so.*

*The Investment Manager and Custodian Bank and those charged with governance are responsible for overseeing the Mutual Fund's financial reporting process.*

**Tanggung Jawab Auditor terhadap Audit atas Laporan Keuangan**

Tujuan kami adalah untuk memperoleh keyakinan memadai tentang apakah laporan keuangan secara keseluruhan bebas dari kesalahan penyajian material, baik yang disebabkan oleh kecurangan maupun kesalahan, dan untuk menerbitkan laporan auditor independen yang mencakup opini kami. Keyakinan memadai merupakan suatu tingkat keyakinan tinggi, namun bukan merupakan suatu jaminan bahwa audit yang dilaksanakan berdasarkan Standar Audit akan selalu mendeteksi kesalahan penyajian material ketika hal tersebut ada. Kesalahan penyajian dapat disebabkan oleh kecurangan maupun kesalahan dan dianggap material jika, baik secara individual maupun secara agregat, dapat diekspektasikan secara wajar akan mempengaruhi keputusan ekonomi yang diambil oleh pengguna berdasarkan laporan keuangan tersebut.

Sebagai bagian dari suatu audit berdasarkan Standar Audit, kami menerapkan pertimbangan profesional dan mempertahankan skeptisisme profesional selama audit. Kami juga:

- Mengidentifikasi dan menilai risiko kesalahan penyajian material dalam laporan keuangan, baik yang disebabkan oleh kecurangan maupun kesalahan, mendesain dan melaksanakan prosedur audit yang responsif terhadap risiko tersebut, serta memperoleh bukti audit yang cukup dan tepat untuk menyediakan basis bagi opini kami. Risiko tidak terdeteksinya kesalahan penyajian material yang disebabkan oleh kecurangan lebih tinggi dari yang disebabkan oleh kesalahan, karena kecurangan dapat melibatkan kolusi, pemalsuan, penghilangan secara sengaja, pernyataan salah, atau pengabaian atas pengendalian internal.
- Memperoleh suatu pemahaman tentang pengendalian internal yang relevan dengan audit untuk mendesain prosedur audit yang tepat sesuai dengan kondisinya, tetapi bukan untuk tujuan menyatakan opini atas keefektifitasan pengendalian internal Reksa Dana.
- Mengevaluasi ketepatan kebijakan akuntansi yang digunakan serta kewajaran estimasi akuntansi dan pengungkapan terkait yang dibuat oleh Manajer Investasi dan Bank Kustodian.

**Auditors' Responsibilities for the Audit of the Financial Statements**

*Our objectives are to obtain reasonable assurance about whether the financial statements as a whole are free from material misstatement, whether due to fraud or error, and to issue an independent auditors' report that includes our opinion. Reasonable assurance is a high level of assurance, but is not a guarantee that an audit conducted in accordance with Standards on Auditing will always detect a material misstatement when it exists. Misstatements can arise from fraud or error and are considered material if, individually or in the aggregate, they could reasonably be expected to influence the economic decisions of users taken on the basis of these financial statements.*

*As part of an audit in accordance with Standards on Auditing, we exercise professional judgment and maintain professional skepticism throughout the audit. We also:*

- *Identify and assess the risks of material misstatement of the financial statements, whether due to fraud or error, design and perform audit procedures responsive to those risks, and obtain audit evidence that is sufficient and appropriate to provide a basis for our opinion. The risk of not detecting a material misstatement resulting from fraud is higher than for one resulting from error, as fraud may involve collusion, forgery, intentional omissions, misrepresentations, or the override of internal control.*
- *Obtain an understanding of internal control relevant to the audit in order to design audit procedures that are appropriate in the circumstances, but not for the purpose of expressing an opinion on the effectiveness of the Mutual Fund's internal control.*
- *Evaluate the appropriateness of accounting policies used and the reasonableness of accounting estimates and related disclosures made by the Investment Manager and Custodian Bank.*



**Tanggung Jawab Auditor terhadap Audit atas Laporan Keuangan (lanjutan)**

- Menyimpulkan ketepatan penggunaan basis akuntansi kelangsungan usaha oleh Manajer Investasi dan Bank Kustodian dan, berdasarkan bukti audit yang diperoleh, apakah terdapat suatu ketidakpastian material yang terkait dengan peristiwa atau kondisi yang dapat menyebabkan keraguan signifikan atas kemampuan Reksa Dana untuk mempertahankan kelangsungan usahanya. Ketika kami menyimpulkan bahwa terdapat suatu ketidakpastian material, kami diharuskan untuk menarik perhatian dalam laporan auditor independen kami ke pengungkapan terkait dalam laporan keuangan atau, jika pengungkapan tersebut tidak memadai, harus menentukan apakah perlu untuk memodifikasi opini kami. Kesimpulan kami didasarkan pada bukti audit yang diperoleh hingga tanggal laporan auditor independen kami. Namun, peristiwa atau kondisi masa depan dapat menyebabkan Reksa Dana tidak dapat mempertahankan kelangsungan usaha.
- Mengevaluasi penyajian, struktur, dan isi laporan keuangan secara keseluruhan, termasuk pengungkapannya, dan apakah laporan keuangan mencerminkan transaksi dan peristiwa yang mendasarinya dengan suatu cara yang mencapai penyajian wajar.

Kami mengomunikasikan kepada Manajer Investasi dan Bank Kustodian mengenai, antara lain, ruang lingkup dan saat yang direncanakan atas audit, serta temuan audit signifikan, termasuk setiap defisiensi signifikan dalam pengendalian internal yang kami identifikasi selama audit kami.

Kami juga memberikan suatu pernyataan kepada pihak yang bertanggung jawab atas tata kelola bahwa kami telah mematuhi ketentuan etika yang relevan mengenai independensi, dan mengkomunikasikan seluruh hubungan, serta hal-hal lain yang dianggap secara wajar berpengaruh terhadap independensi kami, dan jika relevan, pengamanan terkait.

**Auditors' Responsibilities for the Audit of the Financial Statements (continued)**

- *Conclude on the appropriateness of the Investment Manager and Custodian Bank's use of the going concern basis of accounting and, based on the audit evidence obtained, whether a material uncertainty exists related to events or conditions that may cast significant doubt on the Mutual Fund's ability to continue as a going concern. If we conclude that a material uncertainty exists, we are required to draw attention in our independent auditors' report to the related disclosures in the financial statements or, if such disclosures are inadequate, to modify our opinion. Our conclusions are based on the audit evidence obtained up to the date of our independent auditors' report. However, future events or conditions may cause the Mutual Fund to cease to continue as a going concern.*
- *Evaluate the overall presentation, structure and content of the financial statements, including the disclosures, and whether the financial statements represent the underlying transactions and events in a manner that achieves fair presentation.*

*We communicate with the Investment Manager and Custodian Bank regarding, among other matters, the planned scope and timing of the audit, and significant audit findings, including any significant deficiencies in internal control that we identify during our audit.*

*We also provide those charged with governance with a statement that we have complied with relevant ethical requirements regarding independence, and to communicate with them all relationships and other matters that may reasonably be thought to bear on our independence, and where applicable, related safeguards.*

Dari hal-hal yang dikomunikasikan kepada pihak yang bertanggung jawab atas tata kelola, kami menentukan hal tersebut yang paling signifikan dalam audit atas laporan keuangan periode kini dan oleh karenanya menjadi hal audit utama. Kami menguraikan hal audit utama dalam laporan auditor kami, kecuali peraturan perundang-undangan melarang pengungkapan publik tentang hal tersebut atau ketika, dalam kondisi yang sangat jarang terjadi, kami menentukan bahwa suatu hal tidak boleh dikomunikasikan dalam laporan kami karena konsekuensi merugikan dari mengomunikasikan hal tersebut akan diekspektasikan secara wajar melebihi manfaat kepentingan publik atas komunikasi tersebut.

*From the matters communicated with those charged with governance, we determine those matters that were of most significance in the audit of the financial statements of the current period and are therefore the key audit matters. We describe these matters in our auditor's report unless law or regulation precludes public disclosure about the matter or when, in extremely rare circumstances, we determine that a matter should not be communicated in our report because the adverse consequences of doing so would reasonably be expected to outweigh the public interest benefits of such communication.*

**TJAHJADI & TAMARA**



**Roy Tamara, S.E., Ak., CPA**  
Izin Akuntan Publik No. AP.0169 /  
License of Public Accountant No. AP.0169

19 Maret / March 19, 2025



**REKSA DANA PENDAPATAN TETAP  
REKSA DANA SUCORINVEST BOND FUND  
LAPORAN POSISI KEUANGAN  
31 DESEMBER 2024**

(Disajikan dalam Rupiah, kecuali dinyatakan lain)

**REKSA DANA PENDAPATAN TETAP  
REKSA DANA SUCORINVEST BOND FUND  
STATEMENTS OF FINANCIAL POSITION  
DECEMBER 31, 2024**

(Expressed in Rupiah, unless otherwise stated)

	Catatan/ Notes	31 Desember/ December 31, 2024	31 Desember/ December 31, 2023	
<b>ASET</b>				<b>ASSETS</b>
Portofolio efek	2,4,25			<i>Investment portfolios</i>
Efek utang				<i>Debt instruments</i>
(harga perolehan Rp173.551.355.511 dan Rp391.009.359.947 masing-masing pada tanggal 31 Desember 2024 dan 2023)		174.464.520.942	395.563.060.390	<i>(acquisition cost of Rp173,551,355,511 and Rp391,009,359,947 as of December 31, 2024 and 2023, respectively)</i>
Sukuk (harga perolehan Rp178.016.138 dan Rp44.571.316.138 masing-masing pada tanggal 31 Desember 2024 dan 2023)		170.397.410	44.593.220.415	<i>Sukuk (acquisition cost of Rp178,016,138 and Rp44,571,316,138 as of December 31, 2024 and 2023, respectively)</i>
Instrumen pasar uang		39.000.000.000	-	<i>Money market instruments</i>
Jumlah portofolio efek		213.634.918.352	440.156.280.805	<i>Total investment portfolios</i>
Kas di bank	2,5	3.594.754.908	17.726.261.102	<i>Cash in banks</i>
Piutang transaksi efek	2,6	123.305.896.232	160.072.618.688	<i>Securities transaction receivables</i>
Piutang bunga dan bagi hasil	2,7	2.596.266.671	3.238.370.560	<i>Interest and profit sharing receivables</i>
Piutang lain-lain	2,8	6.663.713.549	6.420.633.060	<i>Other receivables</i>
<b>JUMLAH ASET</b>		<b>349.795.549.712</b>	<b>627.614.164.215</b>	<b>TOTAL ASSETS</b>
<b>LIABILITAS</b>				<b>LIABILITIES</b>
Uang muka diterima atas pemesanan unit penyertaan	2,10	5.263.665.015	5.676.029.735	<i>Advance on subscription of investment units</i>
Utang transaksi efek	2,11	140.251.823.000	192.190.913.140	<i>Securities transaction payables</i>
Liabilitas pembelian kembali unit penyertaan	2,12	373.785.093	1.003.757.523	<i>Liabilities of redemption of investment units</i>
Beban akrual	2,13,23	283.085.108	569.694.717	<i>Accrued expenses</i>
Liabilitas atas biaya penjualan unit penyertaan	2,14	10.001	140.000	<i>Liabilities of subscription fee of investment units</i>
Liabilitas atas biaya pembelian kembali unit penyertaan	2,15	740.955	677.572	<i>Liabilities of redemption fee of investment units</i>
Utang pajak	2,9a	4.772.212	9.654.349	<i>Taxes payable</i>
<b>JUMLAH LIABILITAS</b>		<b>146.177.881.384</b>	<b>199.450.867.036</b>	<b>TOTAL LIABILITIES</b>
<b>NILAI ASET BERSIH</b>				<b>NET ASSETS VALUE</b>
Jumlah penurunan nilai aset bersih		203.617.668.328	428.163.297.179	<i>Total decrease net asset value</i>
<b>JUMLAH NILAI ASET BERSIH</b>		<b>203.617.668.328</b>	<b>428.163.297.179</b>	<b>TOTAL NET ASSETS VALUE</b>
<b>JUMLAH UNIT PENYERTAAN BEREDAR</b>	16	<b>134.199.048,5862</b>	<b>278.479.102,5228</b>	<b>TOTAL OUTSTANDING INVESTMENT UNITS</b>
<b>NILAI ASET BERSIH PER UNIT PENYERTAAN</b>		<b>1.517,2810</b>	<b>1.537,5060</b>	<b>NET ASSETS VALUE PER INVESTMENT UNITS</b>

Catatan atas laporan keuangan terlampir merupakan bagian yang tidak terpisahkan dari laporan keuangan secara keseluruhan.

The accompanying notes to the financial statements form an integral part of these financial statements taken as a whole.

**REKSA DANA PENDAPATAN TETAP  
REKSA DANA SUCORINVEST BOND FUND  
LAPORAN LABA RUGI DAN PENGHASILAN  
KOMPREHENSIF LAIN  
UNTUK TAHUN YANG BERAKHIR  
31 DESEMBER 2024**

(Disajikan dalam Rupiah, kecuali dinyatakan lain)

**REKSA DANA PENDAPATAN TETAP  
REKSA DANA SUCORINVEST BOND FUND  
STATEMENT OF PROFIT OR LOSS AND  
OTHER COMPREHENSIVE INCOME  
FOR THE YEAR ENDED  
DECEMBER 31, 2024**

(Expressed in Rupiah, unless otherwise stated)

	<u>Catatan/ Notes</u>	<u>31 Desember/ December 31, 2024</u>	<u>31 Desember/ December 31, 2023</u>	
<b>PENDAPATAN</b>	<b>2</b>			<b>INCOME</b>
Pendapatan investasi				<i>Investment income</i>
Pendapatan bunga dan bagi hasil	17	23.107.850.223	28.846.353.670	<i>Interest and profit sharing income</i>
Kerugian investasi yang telah direalisasi		(16.885.052.491)	(39.252.484.313)	<i>Realized losses on investment</i>
Keuntungan (kerugian) investasi yang belum direalisasi		(3.670.058.034)	3.256.395.540	<i>Unrealized gains (losses) on investment</i>
Pendapatan lainnya	18	26.073.969	55.165.458	<i>Miscellaneous income</i>
<b>JUMLAH PENDAPATAN - BERSIH</b>		<b><u>2.578.813.667</u></b>	<b><u>(7.094.569.645)</u></b>	<b>TOTAL INCOME - NET</b>
<b>BEBAN</b>	<b>2</b>			<b>EXPENSES</b>
Beban investasi				<i>Investment expenses</i>
Beban pengelolaan investasi	19,23	4.494.232.724	6.788.632.485	<i>Investment management Expense</i>
Beban kustodian	20	345.784.736	510.981.540	<i>Custodian expense</i>
Beban lain-lain	9c,21	1.578.822.390	1.796.379.999	<i>Other expenses</i>
Beban lainnya	9c,22	5.214.794	11.033.092	<i>Miscellaneous expense</i>
<b>JUMLAH BEBAN</b>		<b><u>6.424.054.644</u></b>	<b><u>9.107.027.116</u></b>	<b>TOTAL EXPENSES</b>
<b>RUGI SEBELUM BEBAN PAJAK PENGHASILAN</b>		<b><u>(3.845.240.977)</u></b>	<b><u>(16.201.596.761)</u></b>	<b>LOSS BEFORE INCOME TAX EXPENSES</b>
<b>BEBAN PAJAK PENGHASILAN</b>				<b>INCOME TAX EXPENSES</b>
Pajak kini	9b	1.105.723.969	2.239.139.964	<i>Current tax</i>
<b>RUGI TAHUN BERJALAN</b>		<b><u>(4.950.964.946)</u></b>	<b><u>(18.440.736.725)</u></b>	<b>LOSS FOR THE YEARS</b>
<b>PENGHASILAN KOMPREHENSIF LAIN</b>		<b><u>-</u></b>	<b><u>-</u></b>	<b>OTHER COMPREHENSIVE INCOME</b>
<b>RUGI KOMPREHENSIF TAHUN BERJALAN</b>		<b><u>(4.950.964.946)</u></b>	<b><u>(18.440.736.725)</u></b>	<b>COMPREHENSIVE LOSS FOR THE YEARS</b>

Catatan atas laporan keuangan terlampir merupakan bagian yang tidak terpisahkan dari laporan keuangan secara keseluruhan.

The accompanying notes to the financial statements form an integral part of these financial statements taken as a whole.

**REKSA DANA PENDAPATAN TETAP  
REKSA DANA SUCORINVEST BOND FUND  
LAPORAN PERUBAHAN ASET BERSIH  
UNTUK TAHUN YANG BERAKHIR  
31 DESEMBER 2024**

(Disajikan dalam Rupiah, kecuali dinyatakan lain)

**REKSA DANA PENDAPATAN TETAP  
REKSA DANA SUCORINVEST BOND FUND  
STATEMENTS OF CHANGES IN NET ASSETS  
FOR THE YEAR ENDED  
DECEMBER 31, 2024**

(Expressed in Rupiah, unless otherwise stated)

	Transaksi dengan Pemegang Unit Penyertaan/ <i>Transaction with Holders of Investment Unit</i>	Total Penurunan Nilai Aset Bersih/ <i>Decrease in Net Assets Value</i>	Penghasilan Komprehensif Lain/ <i>Other Comprehensive Income</i>	Jumlah Nilai Aset Bersih/ <i>Total Net Assets Value</i>	
Saldo pada tanggal 1 Januari 2023	410.950.087.886	92.348.770.802	-	503.298.858.688	<i>Balance as of December 31, 2023</i>
Perubahan aset bersih pada tahun 2023					<i>Changes in net assets In 2023</i>
Rugi komprehensif tahun berjalan		(18.440.736.725)	-	(18.440.736.725)	<i>Comprehensive loss for the current year</i>
Transaksi dengan pemegang unit penyertaan					<i>Transaction with unit holders</i>
Penjualan unit penyertaan	195.915.793.397	-	-	195.915.793.397	<i>Subscription of investment units</i>
Pembelian kembali unit penyertaan	(252.610.618.181)	-	-	(252.610.618.181)	<i>Redemption of investment units</i>
Saldo pada tanggal 31 Desember 2023	354.255.263.102	73.908.034.077	-	428.163.297.179	<i>Balance as of December 31, 2023</i>
Perubahan aset bersih pada tahun 2024					<i>Changes in net assets in 2024</i>
Rugi komprehensif tahun berjalan		(4.950.964.946)	-	(4.950.964.946)	<i>Comprehensive loss for the current year</i>
Transaksi dengan pemegang unit penyertaan					<i>Transaction with unit holders</i>
Penjualan unit penyertaan	54.871.747.934	-	-	54.871.747.934	<i>Subscription of investment units</i>
Pembelian kembali unit penyertaan	(274.466.411.839)	-	-	(274.466.411.839)	<i>Redemption of investment units</i>
Saldo pada tanggal 31 Desember 2024	<u>134.660.599.197</u>	<u>68.957.069.131</u>	-	<u>203.617.668.328</u>	<i>Balance as of December 31, 2024</i>

Catatan atas laporan keuangan terlampir merupakan bagian yang tidak terpisahkan dari laporan keuangan secara keseluruhan.

The accompanying notes to the financial statements form an integral part of these financial statements taken as whole.

**REKSA DANA PENDAPATAN TETAP  
REKSA DANA SUCORINVEST BOND FUND  
LAPORAN ARUS KAS  
UNTUK TAHUN YANG BERAKHIR  
31 DESEMBER 2024**  
(Disajikan dalam Rupiah, kecuali dinyatakan lain)

**REKSA DANA PENDAPATAN TETAP  
REKSA DANA SUCORINVEST BOND FUND  
STATEMENT OF CASH FLOWS  
FOR THE YEAR ENDED  
DECEMBER 31, 2024**  
(Expressed in Rupiah, unless otherwise stated)

	<u>31 Desember/ December 31, 2024</u>	<u>31 Desember/ December 31, 2023</u>	
<b>ARUS KAS DARI</b>			<b>CASH FLOWS FROM</b>
<b>AKTIVITAS OPERASI</b>			<b>OPERATING ACTIVITIES</b>
Penerimaan dari pendapatan bunga dan bagi hasil	23.749.954.112	31.905.558.281	Received from interest and profit sharing income
Penerimaan dari pendapatan lainnya:			Received from miscellaneous income:
Jasa giro	26.073.969	55.165.458	Current account
Penerimaan dari penjualan portofolio efek	3.703.125.015.194	6.761.752.871.368	Receipt from sales of investment portfolios
Pembayaran pembelian portofolio efek	(3.512.331.130.950)	(6.743.713.493.252)	Payment for purchases of investment portfolios
Pembayaran beban investasi	(5.205.323.161)	(7.563.997.818)	Payment of investment expenses
Pembayaran beban pajak	(2.616.013.814)	(3.856.930.619)	Payment of tax expenses
<b>Kas Bersih Diperoleh Dari Aktivitas Operasi</b>	<b><u>206.748.575.350</u></b>	<b><u>38.579.173.418</u></b>	<b>Net Cash Provided By Operating Activities</b>
<b>ARUS KAS DARI</b>			<b>CASH FLOWS FROM</b>
<b>AKTIVITAS PENDANAAN</b>			<b>FINANCING ACTIVITIES</b>
Penjualan unit penyertaan	54.216.302.725	194.725.893.302	Subscriptions of investment units
Pembelian kembali unit penyertaan	(275.096.384.269)	(252.464.146.293)	Redemptions of investment units
<b>Kas Bersih Digunakan Untuk Aktivitas Pendanaan</b>	<b><u>(220.880.081.544)</u></b>	<b><u>(57.738.252.991)</u></b>	<b>Net Cash Used In Financial Activities</b>
<b>PENURUNAN BERSIH KAS DI BANK</b>	<b>(14.131.506.194)</b>	<b>(19.159.079.573)</b>	<b>NET DECREASE CASH IN BANKS</b>
<b>KAS DI BANK PADA AWAL TAHUN</b>	<b><u>17.726.261.102</u></b>	<b><u>36.885.340.675</u></b>	<b>CASH IN BANKS AT THE BEGINNING OF THE YEARS</b>
<b>KAS DI BANK PADA AKHIR TAHUN</b>	<b><u>3.594.754.908</u></b>	<b><u>17.726.261.102</u></b>	<b>CASH IN BANKS AT THE END OF THE YEARS</b>

Catatan atas laporan keuangan terlampir merupakan bagian yang tidak terpisahkan dari laporan keuangan secara keseluruhan.

The accompanying notes to the financial statements form an integral part of these financial statements taken as a whole.

**REKSA DANA PENDAPATAN TETAP  
REKSA DANA SUCORINVEST BOND FUND  
CATATAN ATAS LAPORAN KEUANGAN  
PADA TANGGAL DAN  
UNTUK TAHUN YANG BERAKHIR  
31 DESEMBER 2024**

(Disajikan dalam Rupiah, kecuali dinyatakan lain)

**1. UMUM**

**Pendirian dan Informasi Umum**

Reksa Dana Pendapatan Tetap Reksa Dana Sucorinvest Bond Fund (Reksa Dana) adalah Reksa Dana berbentuk Kontrak Investasi Kolektif yang dibentuk berdasarkan Undang-undang Pasar Modal No. 8 Tahun 1995 dan Peraturan No. IV.B.1, Lampiran Surat Keputusan Ketua Badan Pengawas Pasar Modal dan Lembaga Keuangan (sekarang Otoritas Jasa Keuangan (OJK)) No. KEP-22/PM/1996 tanggal 17 Januari 1996 mengenai "Pedoman Pengelolaan Reksa Dana Berbentuk Kontrak Investasi Kolektif" yang telah diubah beberapa kali, dan terakhir diubah dengan Surat Keputusan Ketua OJK No. 23/POJK.04/2016 tanggal 13 Juni 2016, mengenai "Reksa Dana Berbentuk Kontrak Investasi Kolektif" dan diubah kembali dengan Peraturan OJK No. 4 Tahun 2023 tanggal 30 Maret 2023, mengenai "Perubahan Kedua atas Peraturan Otoritas Jasa Keuangan No. 23/POJK.04/2016 tentang Reksa Dana Berbentuk Kontrak Investasi Kolektif".

Kontrak Investasi Kolektif Reksa Dana antara PT Sucorinvest Asset Management sebagai Manajer Investasi dan PT Bank Negara Indonesia (Persero) Tbk sebagai Bank Kustodian dituangkan dalam Akta No. 90 tanggal 28 September 2016, yang dibuat di hadapan Notaris Leolin Jayayanti, S.H., M.Kn., di Jakarta. Kontrak Investasi Kolektif Reksa Dana mengalami perubahan terakhir dengan Akta No. 4 tanggal 7 Oktober 2019 dibuat di hadapan Notaris Siti Rumondang Bulan Lubis, S.H., M.Kn., di Kabupaten Tangerang, mengenai beralihnya Bank Kustodian dari PT Bank Negara Indonesia (Persero) Tbk kepada PT Bank HSBC Indonesia, dan Akta No. 12 tanggal 30 Agustus 2021 dibuat di hadapan Notaris Siti Rumondang Bulan Lubis, S.H., M.Kn., di Kabupaten Tangerang mengenai kewajiban dan tanggung jawab Bank Kustodian serta perihal administratif lainnya.

Manajer Investasi melakukan penawaran umum atas unit penyertaan Reksa Dana secara terus menerus sampai dengan 10.000.000.000 (sepuluh milyar) unit penyertaan.

Setiap unit penyertaan Reksa Dana ditawarkan dengan harga sama dengan nilai aset bersih awal yaitu sebesar Rp1.000 (seribu Rupiah) per unit penyertaan pada hari pertama penawaran, dan selanjutnya harga setiap unit penyertaan ditetapkan berdasarkan nilai aset bersih Reksa Dana pada akhir Hari Bursa yang bersangkutan.

**REKSA DANA PENDAPATAN TETAP  
REKSA DANA SUCORINVEST BOND FUND  
NOTES TO THE FINANCIAL STATEMENTS  
AS OF AND  
FOR THE YEAR ENDED  
DECEMBER 31, 2024**

(Expressed in Rupiah, unless otherwise stated)

**1. GENERAL**

**Establishment and General Information**

Reksa Dana Pendapatan Tetap Reksa Dana Sucorinvest Bond Fund (Mutual Fund) is a Mutual Fund in the form of a Collective Investment Contract established based on Capital Market Law No. 8 of 1995 and Regulation No. IV.B.1, Attachment to the Decree of the Chairman of the Capital Market Supervisory Agency and Financial Institution (now the Financial Services Authority (FSA)) No. KEP-22/PM/1996 dated January 17, 1996, concerning "Guidelines for Managing Mutual Funds in the Form of Collective Investment Contracts" which has been amended several times, most recently amended by the Decree of the Chairman of FSA No. 23/POJK.04/2016 dated June 13, 2016, regarding "Mutual Funds in the Form of Collective Investment Contracts" and re-amended by FSA Regulation No. 4 of 2023 dated March 30, 2023, regarding "Second Amendment to the OJK Regulation No. 23/POJK.04/2016 regarding Mutual Funds in the Form of Collective Investment Contracts".

The Mutual Fund Collective Investment Contract between PT Sucorinvest Asset Management as the Investment Manager and PT Bank Negara Indonesia (Persero) Tbk as the Custodian Bank is stated in Deed No. 90 dated September 28, 2016, made before Notary Leolin Jayayanti, S.H., M.Kn., in Jakarta. The Mutual Fund Collective Investment Contract was recently amended by Deed No. 4 dated October 7, 2019 made before Notary Siti Rumondang Bulan Lubis, S.H., M.Kn., in Tangerang Regency, regarding the transfer of Custodian Bank from PT Bank Negara Indonesia (Persero) Tbk to PT Bank HSBC Indonesia, and Deed No. 12 dated August 30, 2021 made before Notary Siti Rumondang Bulan Lubis, S.H., M.Kn., in Tangerang Regency regarding the obligations and responsibilities of the Custodian Bank and other administrative matters.

The Investment Manager makes a public offering of Mutual Fund investment units continuously up to 10,000,000,000 (ten billion) investment units.

Each Mutual Fund investment unit is offered at a price equal to the initial net asset value, which is IDR1,000 (one thousand Rupiah) per investment unit on the first day of the offering, and then the price of each investment unit is determined based on the net asset value of the Mutual Fund at the end of the relevant Exchange Day.

**REKSA DANA PENDAPATAN TETAP  
REKSA DANA SUCORINVEST BOND FUND  
CATATAN ATAS LAPORAN KEUANGAN  
PADA TANGGAL DAN  
UNTUK TAHUN YANG BERAKHIR  
31 DESEMBER 2024**

(Disajikan dalam Rupiah, kecuali dinyatakan lain)

**REKSA DANA PENDAPATAN TETAP  
REKSA DANA SUCORINVEST BOND FUND  
NOTES TO THE FINANCIAL STATEMENTS  
AS OF AND  
FOR THE YEAR ENDED  
DECEMBER 31, 2024**

(Expressed in Rupiah, unless otherwise stated)

**1. UMUM (lanjutan)**

**Pendirian dan Informasi Umum (lanjutan)**

Reksa Dana memperoleh pernyataan efektif berdasarkan Surat Keputusan Ketua OJK No. S-661/D.04/2016 pada tanggal 9 November 2016. Tanggal dimulainya peluncuran adalah tanggal 7 Desember 2016.

**Komite Investasi dan Tim Pengelola Investasi**

PT Sucorinvest Asset Management sebagai Manajer Investasi didukung oleh tenaga profesional yang terdiri dari Komite Investasi dan Tim Pengelola Investasi. Komite Investasi mengawasi dan memberi pengarahannya atas kegiatan pengelolaan investasi harian yang dilakukan oleh Tim Pengelola Investasi. Tim Pengelola Investasi bertugas sebagai pelaksana harian atas kebijakan, strategi, dan eksekusi investasi yang telah diformulasikan bersama dengan Komite Investasi.

Susunan Komite Investasi dan Tim Pengelola Investasi pada tanggal 31 Desember 2024 adalah sebagai berikut:

**Komite Investasi**

Ketua :	Johannes Susilo
Anggota :	Daniel James Rompas
Anggota :	Rusli Sutanto

**Tim Pengelola Investasi**

Ketua :	Jemmy Paul Wawointana
Anggota :	Michele Gabriela
Anggota :	Alexander Yasa
Anggota :	Andre Teguh Kohar
Anggota :	Dimas Yusuf
Anggota :	Gama Yuki Amanda
Anggota :	Alvaro Ihsan M.Alvin
Anggota :	Yohanes Rakestra Yudhatama
Anggota :	Toufan Purnama Yamin

**1. GENERAL (continued)**

**Establishment and General Information (continued)**

*The Mutual Funds obtain an effective statement based on the Decree of the Chairman of FSA No. S-661/D.04/2016 on November 9, 2016. The launch start date is December 7, 2016.*

**Investment Committee and Investment Management Team**

*PT Sucorinvest Asset Management as an Investment Manager is supported by professional staff consisting of the Investment Committee and the Investment Management Team. The Investment Committee supervises and provides direction on daily investment management activities carried out by the Investment Management Team. The Investment Management Team is tasked with implementing daily policies, strategies, and investment executions that have been formulated together with the Investment Committee.*

*The compositions of the Investment Committee and Investment Management Team on December 31, 2024 as follows:*

**Investment Committee**

: Chairman
: Member
: Member

**Investment Management Team**

: Chairman
: Member
: Member
: Member
: Member
: Member
: Member
: Member
: Member

**REKSA DANA PENDAPATAN TETAP  
REKSA DANA SUCORINVEST BOND FUND  
CATATAN ATAS LAPORAN KEUANGAN  
PADA TANGGAL DAN  
UNTUK TAHUN YANG BERAKHIR  
31 DESEMBER 2024**

(Disajikan dalam Rupiah, kecuali dinyatakan lain)

**REKSA DANA PENDAPATAN TETAP  
REKSA DANA SUCORINVEST BOND FUND  
NOTES TO THE FINANCIAL STATEMENTS  
AS OF AND  
FOR THE YEAR ENDED  
DECEMBER 31, 2024**

(Expressed in Rupiah, unless otherwise stated)

**1. UMUM (lanjutan)**

**Komite Investasi dan Tim Pengelola Investasi  
(lanjutan)**

Susunan Komite Investasi dan Tim Pengelola Investasi pada tanggal 31 Desember 2023 adalah sebagai berikut:

**Komite Investasi**

Ketua :	Johannes Susilo
Anggota :	Wuddy Warsono
Anggota :	Daniel James Rompas

**Tim Pengelola Investasi**

Ketua :	Jemmy Paul Wawointana
Anggota :	Michele Gabriela
Anggota :	Dimas Yusuf
Anggota :	Gama Yuki Amanda
Anggota :	Samuel Mailoa
Anggota :	Alexander Yasa
Anggota :	Alvaro Ihsan M. Alvin

**Tujuan dan Kebijakan Investasi**

Tujuan investasi Reksa Dana adalah memberikan suatu tingkat pengembalian yang menarik dengan memelihara stabilitas modal dengan berinvestasi pada instrumen berpendapatan tetap.

Dengan memperhatikan peraturan perundang-undangan yang berlaku dan ketentuan-ketentuan lain dalam Kontrak Investasi Kolektif, Manajer Investasi akan menginvestasikan Reksa Dana dengan target komposisi investasi sebagai berikut:

- Minimum 80% (delapan puluh persen) dan maksimum 100% (seratus persen) dari nilai aset bersih pada efek bersifat utang yang ditawarkan melalui penawaran umum dan/atau diperdagangkan di Bursa Efek;
- Minimum 0% (nol persen) dan maksimum 20% (dua puluh persen) dari nilai aset bersih pada instrumen pasar uang, termasuk setara kas; dan
- Pada setiap saat, 50% (lima puluh persen) dari portofolio Reksa Dana akan berinvestasi pada efek bersifat utang yang diterbitkan Pemerintah Indonesia dan/atau BUMN.

**1. GENERAL (continued)**

**Investment Committee and Investment  
Management Team (continued)**

The compositions of the Investment Committee and Investment Management Team on December 31, 2023 are as follows:

**Investment Committee**

: Chairman
: Member
: Member

**Investment Management Team**

: Chairman
: Member
: Member
: Member
: Member
: Member
: Member

**Objectives and Investment Policies**

The investment objective of Mutual Funds is to provide an attractive rate of return by maintaining capital stability by investing in fixed income instruments.

By taking into account the prevailing laws and regulations and other provisions in the Collective Investment Contract, the Investment Manager will invest in Mutual Funds with the following investment composition targets:

- Minimum of 80% (eighty percent) and a maximum of 100% (one hundred percent) of the net asset value in debt securities offered through a public offering and/or traded on the Stock Exchange;
- Minimum 0% (zero percent) and maximum 20% (twenty percent) of net asset value in money market instruments, including cash equivalents; and
- At all times, 50% (fifty percent) of the Mutual Fund's portfolio will invest in debt securities issued by the Government of Indonesia and/or BUMN.

**REKSA DANA PENDAPATAN TETAP  
REKSA DANA SUCORINVEST BOND FUND  
CATATAN ATAS LAPORAN KEUANGAN  
PADA TANGGAL DAN  
UNTUK TAHUN YANG BERAKHIR  
31 DESEMBER 2024**

(Disajikan dalam Rupiah, kecuali dinyatakan lain)

**REKSA DANA PENDAPATAN TETAP  
REKSA DANA SUCORINVEST BOND FUND  
NOTES TO THE FINANCIAL STATEMENTS  
AS OF AND  
FOR THE YEAR ENDED  
DECEMBER 31, 2024**

(Expressed in Rupiah, unless otherwise stated)

**1. UMUM (lanjutan)**

**Laporan Keuangan**

Transaksi unit penyertaan dan nilai aset bersih per unit penyertaan dipublikasikan hanya pada hari-hari bursa, dimana hari terakhir bursa di bulan Desember 2024 dan 2023 masing-masing adalah tanggal 30 Desember 2024 dan 29 Desember 2023. Laporan keuangan Reksa Dana untuk tahun yang berakhir 31 Desember 2024 dan 2023 ini disajikan berdasarkan posisi aset bersih Reksa Dana pada tanggal 31 Desember 2024 dan 2023.

Laporan keuangan Reksa Dana untuk tahun yang berakhir 31 Desember 2024 telah diselesaikan dan diotorisasi untuk penerbitan pada tanggal 19 Maret 2025 oleh Manajer Investasi dan Bank Kustodian yang bertanggung jawab atas penyusunan dan penyajian laporan keuangan masing-masing sebagai Manajer Investasi dan Bank Kustodian sebagaimana tercantum dalam Kontrak Investasi Kolektif Reksa Dana Pendapatan Tetap Reksa Dana Sucorinvest Bond Fund, serta menurut peraturan dan perundangan yang berlaku atas laporan keuangan Reksa Dana tersebut.

**2. IKHTISAR KEBIJAKAN AKUNTANSI YANG MATERIAL**

Kebijakan akuntansi yang material yang diterapkan secara konsisten dalam penyusunan laporan keuangan untuk tahun yang berakhir 31 Desember 2024 dan 2023 adalah sebagai berikut:

**Dasar Penyajian Laporan Keuangan dan Pernyataan Kepatuhan**

Laporan keuangan disusun dan disajikan sesuai dengan Standar Akuntansi Keuangan (SAK) di Indonesia, yang terdiri dari Pernyataan Standar Akuntansi Keuangan (PSAK) dan Interpretasi Standar Akuntansi Keuangan (ISAK) yang dikeluarkan oleh Dewan Standar Akuntansi Keuangan Ikatan Akuntan Indonesia (IAI) dan Dewan Standar Akuntansi Syariah IAI serta Peraturan OJK No. 33/POJK.04/2020 tanggal 25 Mei 2020, mengenai "Penyusunan Laporan Keuangan Produk Investasi Berbentuk Kontrak Investasi Kolektif" dan Salinan Surat Edaran OJK Republik Indonesia No. 14/SEOJK.04/2020 tanggal 8 Juli 2020, mengenai "Pedoman Perlakuan Akuntansi Produk Investasi Berbentuk Kontrak Investasi Kolektif".

**1. GENERAL (continued)**

**Financial Statements**

Transactions of investment units and net asset value per investment unit were published only on the bourse day. The last bourse day in December 2024 and 2023 were December 30, 2024 and December 29, 2023, respectively. The financial statements of the Mutual Fund for the year ended December 31, 2024 and 2023 were presented based on the position of the Mutual Fund's net assets on December 31, 2024 and 2023, respectively.

The Mutual Fund's financial statements for the year ended December 31, 2024 have been completed and authorized for issuance on March 19, 2025 by the Investment Manager and Custodian Bank who are responsible for the preparation and presentation of the financial statements as Investment Manager and Custodian Bank, respectively, as stated in the Collective Investment Contract of the Reksa Dana Pendapatan Tetap Reksa Dana Sucorinvest Bond Fund, as well as according to the applicable laws and regulations on the financial statements of the Mutual Fund.

**2. SUMMARY OF MATERIAL ACCOUNTING POLICIES**

The material accounting policies consistently applied in the preparation of the financial statements for the years ended December 31, 2024 and 2023 are as follows:

**Basis of Presentation of Financial Statements and Statement of Compliance**

The financial statements have been prepared and presented in accordance with Indonesian Financial Accounting Standards (FSA), which comprise the Statements of Financial Accounting Standards (SFAS) and Interpretations of Financial Accounting Standards (IFAS) issued by the Board of Indonesian Accounting Standards of the Institute of Indonesia Chartered Accountants (IAI) and the Board of Sharia Accounting Standards IAI of and FSA Regulation No. 33/POJK.04/2020 dated May 25, 2020 concerning "Presentation of Financial Statements of Investment Product in the Form of Collective Investment Contract" and FSA Circular Letter No. 14/SEOJK.04/2020 dated July 8, 2020 concerning "Guidelines for the Accounting Treatment of Investment Product in the Form of Collective Investment Contract".

**REKSA DANA PENDAPATAN TETAP  
REKSA DANA SUCORINVEST BOND FUND  
CATATAN ATAS LAPORAN KEUANGAN  
PADA TANGGAL DAN  
UNTUK TAHUN YANG BERAKHIR  
31 DESEMBER 2024**

(Disajikan dalam Rupiah, kecuali dinyatakan lain)

**2. IKHTISAR KEBIJAKAN AKUNTANSI YANG  
MATERIAL (lanjutan)**

**Dasar Penyajian Laporan Keuangan dan  
Pernyataan Kepatuhan (lanjutan)**

Dasar pengukuran laporan keuangan ini adalah biaya perolehan, kecuali beberapa akun tertentu disusun berdasarkan pengukuran lain, sebagaimana diuraikan dalam kebijakan akuntansi masing-masing akun tersebut. Laporan keuangan ini disusun dengan metode akrual, kecuali laporan arus kas.

Laporan arus kas disusun dengan menggunakan metode langsung dengan mengelompokkan arus kas dalam aktivitas operasi dan pendanaan. Aktivitas investasi tidak dikelompokkan terpisah karena aktivitas investasi adalah aktivitas operasi utama Reksa Dana.

Mata uang pelaporan yang digunakan untuk penyusunan dan penyajian laporan keuangan Reksa Dana adalah mata uang Rupiah (Rp) yang juga merupakan mata uang fungsional Reksa Dana. Angka-angka di laporan keuangan adalah dalam Rupiah, kecuali jumlah unit penyertaan beredar atau jumlah lain yang dinyatakan secara khusus.

**Perubahan pada Pernyataan Standar Akuntansi  
Keuangan ("PSAK")**

Amendemen dan revisi atas standar yang berlaku efektif untuk periode yang dimulai pada atau setelah 1 Januari 2024, dengan penerapan dini diperkenankan yaitu:

- Amendemen PSAK 201: Penyajian Laporan Keuangan Liabilitas Jangka Panjang Dengan Kovenan;
- Amendemen PSAK 116: Sewa; Liabilitas Sewa pada Transaksi Jual dan Sewa-Balik;
- Amendemen PSAK 207: Laporan Arus Kas;
- PSAK 107 - Instrumen Keuangan: Pengungkapan Terkait Pengaturan Pembiayaan Pemasok;
- Amendemen PSAK 401: Penyajian Laporan Keuangan Syariah; dan
- Revisi PSAK 409: Akuntansi Zakat, Infak, dan Sedekah.

Implementasi dari standar-standar tersebut tidak menghasilkan perubahan substansial terhadap kebijakan akuntansi Reksa Dana dan tidak memiliki dampak yang material terhadap laporan keuangan di tahun berjalan atau tahun sebelumnya.

**REKSA DANA PENDAPATAN TETAP  
REKSA DANA SUCORINVEST BOND FUND  
NOTES TO THE FINANCIAL STATEMENTS  
AS OF AND  
FOR THE YEAR ENDED  
DECEMBER 31, 2024**

(Expressed in Rupiah, unless otherwise stated)

**2. SUMMARY OF MATERIAL ACCOUNTING  
POLICIES (continued)**

**Basis of Presentation of Financial Statements  
and Statement of Compliance (continued)**

*The measurement basis used is the historical cost, except for certain accounts which are measured on the bases described in the related accounting policies. The financial statements, except for the statement of cash flows, are prepared under the accrual basis of accounting.*

*The statement of cash flows are prepared using the direct method with classifications of cash flows into operating and financing activities. Investing activities are not separately classified since the investing activities are the main operating activities of the Mutual Fund.*

*The currency used in preparation and presentation of the financial statement of the Mutual Fund is Rupiah (Rp) which is also the functional currency of the Mutual Funds. The figures in the financial statements is in Rupiah, unless the number of outstanding investment units or other amounts otherwise stated.*

**Changes to Statements of Financial Accounting  
Standards ("SFAS")**

*Amendment and revised to standards which effective for periods beginning on or after January 1, 2024, with early adoption is permitted, are as follows:*

- *Amendments SFAS 201: Presentation of Financial Statements related to Non-Current Liabilities with Covenants;*
- *Amendments SFAS 116: Lease; Lease Liabilities in Sale and Leaseback Transactions;*
- *Amendments SFAS 207: Statement of Cash Flows;*
- *SFAS 107 - Financial Instruments: Disclosures Related to Supplier Finance Arrangements;*
- *Revised SFAS 401: Presentation of Sharia Financial Reports; and*
- *Revised SFAS 409: Accounting of Zakah, Infaq, and Sadaqah.*

*The implementation of these standards did not result in a substantial change in the Mutual Fund's accounting policies and had no material impact on the financial statements of the current year or previous year.*

**REKSA DANA PENDAPATAN TETAP  
REKSA DANA SUCORINVEST BOND FUND  
CATATAN ATAS LAPORAN KEUANGAN  
PADA TANGGAL DAN  
UNTUK TAHUN YANG BERAKHIR  
31 DESEMBER 2024**

(Disajikan dalam Rupiah, kecuali dinyatakan lain)

**2. IKHTISAR KEBIJAKAN AKUNTANSI YANG  
MATERIAL (lanjutan)**

**Perubahan pada Pernyataan Standar Akuntansi  
Keuangan ("PSAK") (lanjutan)**

Standar dan amendemen baru yang telah diterbitkan, dan yang akan berlaku efektif untuk tahun buku yang dimulai pada atau setelah 1 Januari 2025, namun tidak berdampak material terhadap laporan keuangan adalah sebagai berikut:

- a. PSAK 117: Kontrak Asuransi;
- b. Amendemen PSAK 117: Kontrak Asuransi tentang Penerapan Awal PSAK 117 dan PSAK 109 - Informasi Komparatif; dan
- c. Amendemen PSAK 221: Pengaruh Perubahan Kurs Valuta Asing tentang kekurangan ketertukaran.

Pada saat penerbitan laporan keuangan, Reksa Dana masih mengevaluasi dampak yang mungkin timbul dari penerapan standar baru tersebut serta pengaruhnya pada laporan keuangan Reksa Dana.

**Transaksi dengan Pihak Berelasi**

Sesuai dengan Keputusan Kepala Departemen Pengawasan Pasar Modal 2A No. KEP-04/PM.21/2014 tanggal 7 Oktober 2014 tentang Pihak Berelasi terkait Pengelolaan Reksa Dana Berbentuk Kontrak Investasi Kolektif, PT Sucorinvest Asset Management, Manajer Investasi, adalah pihak berelasi Reksa Dana.

**Nilai Aset Bersih Reksa Dana**

Nilai aset bersih Reksa Dana dihitung dan ditentukan pada setiap akhir hari bursa dengan menggunakan nilai pasar wajar.

Nilai aset bersih per unit penyertaan dihitung berdasarkan nilai aset bersih Reksa Dana pada setiap akhir hari bursa dibagi dengan jumlah unit penyertaan yang beredar.

**Portofolio Efek**

Portofolio efek terdiri dari efek utang, sukuk dan instrumen pasar uang.

**Kas di Bank**

Kas di bank merupakan saldo kas yang dimiliki Reksa Dana dan dikelola oleh Bank Kustodian yang merupakan simpanan yang tidak dibatasi penggunaannya.

**REKSA DANA PENDAPATAN TETAP  
REKSA DANA SUCORINVEST BOND FUND  
NOTES TO THE FINANCIAL STATEMENTS  
AS OF AND  
FOR THE YEAR ENDED  
DECEMBER 31, 2024**

(Expressed in Rupiah, unless otherwise stated)

**2. SUMMARY OF MATERIAL ACCOUNTING  
POLICIES (continued)**

**Changes to Statements of Financial Accounting  
Standards ("SFAS") (continued)**

New standards and amendment which effective for periods beginning on or after January 1, 2025, but no material impact on financial statement, are as follows:

- a. SFAS 117: Insurance Contract;
- b. Amendments SFAS 117: Insurance Contract regarding Initial Application of SFAS 117 and SFAS 109 – Comparative Information; and
- c. Amendments SFAS 221: The Effect of Changes in Foreign Exchange Rate regarding lack of exchangeability.

As at the authorisation date of the financial statements, the Company is still evaluating the potential impact from the implementation of these new standards and the effect on the Company's financial statements.

**Transactions with Related Party**

In accordance with the Decision of the Head of Department of the Capital Market Supervisory 2A No. KEP-04/PM.21/2014 dated October 7, 2014 concerning Related Parties in the Management of Mutual Funds in the Form of Collective Investment Contract, PT Sucorinvest Asset Management, the Investment Manager, is a related party of the Mutual Fund.

**Net Asset Value of Mutual Fund**

Net asset value of Mutual Fund is calculated and determined at the end of bourse day using fair market value.

Net asset value per investment unit is calculated based on the net asset value of the Mutual Fund at the end of bourse day divided by total outstanding investment units.

**Investment Portfolios**

The investment portfolio consists debt instruments, sukuk and money market instruments.

**Cash in Banks**

Cash in the bank is a cash balance owned by Mutual Funds and managed by the Custodian Bank, which is a deposit whose use is not limited.

**REKSA DANA PENDAPATAN TETAP  
REKSA DANA SUCORINVEST BOND FUND  
CATATAN ATAS LAPORAN KEUANGAN  
PADA TANGGAL DAN  
UNTUK TAHUN YANG BERAKHIR  
31 DESEMBER 2024**

(Disajikan dalam Rupiah, kecuali dinyatakan lain)

**2. IKHTISAR KEBIJAKAN AKUNTANSI YANG  
MATERIAL (lanjutan)**

**Instrumen Keuangan**

Reksa Dana menerapkan PSAK 109 "Instrumen Keuangan": pengakuan dan pengukuran, mengenai pengaturan instrumen keuangan terkait klasifikasi dan pengukuran, penurunan nilai atas aset keuangan dan akuntansi lindung nilai.

a. Klasifikasi, Pengukuran dan Pengakuan

Aset Keuangan

Klasifikasi dan pengukuran aset keuangan didasarkan pada model bisnis dan arus kas kontraktual. Reksa Dana menilai apakah arus kas aset keuangan tersebut semata-mata dari pembayaran pokok dan bunga. Aset keuangan diklasifikasikan dalam tiga kategori sebagai berikut:

- Aset keuangan yang diukur dengan biaya perolehan diamortisasi;
- Aset keuangan yang diukur dengan nilai wajar melalui laba rugi; dan
- Aset keuangan yang diukur dengan nilai wajar melalui penghasilan komprehensif lain.

Reksa Dana menentukan klasifikasi aset keuangan tersebut pada pengakuan awal dan tidak bisa melakukan perubahan setelah penerapan awal tersebut.

Pada tanggal 31 Desember 2024 dan 2023, Reksa Dana memiliki aset keuangan sebagai berikut:

(1) Aset Keuangan Diukur pada Biaya Perolehan Diamortisasi

Klasifikasi ini berlaku jika memenuhi kriteria berikut:

- Aset keuangan dikelola dalam model bisnis yang bertujuan untuk memiliki aset keuangan dalam rangka mendapatkan arus kas kontraktual; dan
- Persyaratan kontraktual dari aset keuangan menghasilkan arus kas pada tanggal tertentu yang semata dari pembayaran pokok dan bunga dari jumlah pokok terutang.

**REKSA DANA PENDAPATAN TETAP  
REKSA DANA SUCORINVEST BOND FUND  
NOTES TO THE FINANCIAL STATEMENTS  
AS OF AND  
FOR THE YEAR ENDED  
DECEMBER 31, 2024**

(Expressed in Rupiah, unless otherwise stated)

**2. SUMMARY OF MATERIAL ACCOUNTING  
POLICIES (continued)**

**Financial Instruments**

*Mutual Fund implement SFAS 109 "Financial Instruments": recognition and measurement, regarding the arrangement of financial instruments related to classification and measurement, impairment of financial assets and hedging accounting.*

a. *Classification, Measurement and Recognition*

Financial Assets

*The classification and measurement of financial assets is based on the business model and contractual cash flows. Mutual Funds assess whether the cash flows of the financial assets are solely from payments of principal and interest. Financial assets are classified in three categories as follows:*

- *Financial assets measured by amortized costs;*
- *Financial assets measured by fair value through profit or loss; and*
- *Financial assets measured by fair value through other comprehensive income.*

*The Mutual Fund determines the classification of its financial assets at initial recognition and cannot change the classification which already made at initial adoption.*

*As of December 31, 2024 and 2023, the Mutual Fund has the following financial assets:*

(1) *Financial Assets Measured at Amortized Cost*

*This classification is valid if it meets following criteria:*

- *Financial assets are managed in a business model that aims to own financial assets in order to obtain contractual cash flows; and*
- *The contractual terms of the financial assets give rise on specified dates to cash flows that are solely payments of principal and interest on the principal amount outstanding.*

**REKSA DANA PENDAPATAN TETAP  
REKSA DANA SUCORINVEST BOND FUND  
CATATAN ATAS LAPORAN KEUANGAN  
PADA TANGGAL DAN  
UNTUK TAHUN YANG BERAKHIR  
31 DESEMBER 2024**

(Disajikan dalam Rupiah, kecuali dinyatakan lain)

**2. IKHTISAR KEBIJAKAN YANG MATERIAL  
(lanjutan)**

**Instrumen Keuangan (lanjutan)**

- a. Klasifikasi, Pengukuran dan Pengakuan  
(lanjutan)

Aset Keuangan (lanjutan)

- (1) Aset Keuangan Diukur pada Biaya Perolehan Diamortisasi (lanjutan)

Aset keuangan pada biaya perolehan diamortisasi diukur pada jumlah yang diakui saat pengakuan awal dikurangi pembayaran pokok, ditambah atau dikurangi dengan amortisasi kumulatif menggunakan metode suku bunga efektif yang dihitung dari selisih antara nilai awal dan nilai jatuh temponya dan dikurangi dengan cadangan kerugian penurunan nilai.

Pada tanggal 31 Desember 2024 dan 2023 kategori ini meliputi portofolio efek dalam instrumen pasar uang (deposito berjangka), kas di bank, piutang transaksi efek, piutang bunga dan bagi hasil dan piutang lain-lain.

- (2) Aset Keuangan Diukur pada Nilai Wajar melalui Laba Rugi

Aset keuangan yang tidak memiliki kriteria biaya perolehan diamortisasi atau nilai wajar melalui penghasilan komprehensif lain. Keuntungan dan kerugian yang timbul dari perubahan nilai wajar dan penjualan aset keuangan diakui di dalam laporan laba rugi dan dicatat masing-masing sebagai "Keuntungan/kerugian investasi yang belum direalisasi" dan "Keuntungan/kerugian investasi yang telah direalisasi".

Pada tanggal 31 Desember 2024 dan 2023 kategori ini meliputi portofolio efek dalam efek utang dan sukuk.

**Pengakuan**

Transaksi aset keuangan Reksa Dana diakui pada tanggal perdagangan.

**REKSA DANA PENDAPATAN TETAP  
REKSA DANA SUCORINVEST BOND FUND  
NOTES TO THE FINANCIAL STATEMENTS  
AS OF AND  
FOR THE YEAR ENDED  
DECEMBER 31, 2024**

(Expressed in Rupiah, unless otherwise stated)

**2. SUMMARY OF MATERIAL ACCOUNTING  
POLICIES (continued)**

**Financial Instruments (continued)**

- a. Classification, Measurement and Recognition  
(continued)

Financial Assets (continued)

- (1) Financial Assets Measured at Amortized Cost (continued)

Financial assets at amortized cost is measured at initial amount minus the principal repayments, plus or minus the cumulative amortization using the effective interest rate method of any difference between that initial amount and the maturity amount, adjusted for allowance for impairment.

As of December 31, 2024 and 2023, this category includes investment portfolios in money market instruments (time deposit), cash in banks, securities transaction receivables, interest and profit sharing receivables and other receivables.

- (2) Financial Assets Measured at Fair Value through Profit and Loss

Financial assets that do not have amortized cost or fair value through other comprehensive income criteria. Gains and losses arising from changes in fair value and sales of financial assets are recognized in the profit or loss statement and recorded, respectively, as "Unrealized investment gains/losses" and "Realized investment gains/losses".

As of December 31, 2024 and 2023, this category includes investment portfolios in debt instruments and sukuk.

**Recognition**

Transaction of the Mutual Fund's financial assets are recognized on the trade date.

**REKSA DANA PENDAPATAN TETAP  
REKSA DANA SUCORINVEST BOND FUND  
CATATAN ATAS LAPORAN KEUANGAN  
PADA TANGGAL DAN  
UNTUK TAHUN YANG BERAKHIR  
31 DESEMBER 2024**

(Disajikan dalam Rupiah, kecuali dinyatakan lain)

**2. IKHTISAR KEBIJAKAN YANG MATERIAL  
(lanjutan)**

**Instrumen Keuangan (lanjutan)**

- a. Klasifikasi, Pengukuran dan Pengakuan (lanjutan)

Liabilitas Keuangan dan Instrumen Ekuitas

Liabilitas keuangan dan instrumen ekuitas Reksa Dana diklasifikasikan berdasarkan substansi perjanjian kontraktual serta definisi liabilitas keuangan dan instrumen ekuitas.

Liabilitas Keuangan

Liabilitas keuangan diklasifikasikan dalam kategori berikut:

- Liabilitas keuangan yang diukur pada biaya perolehan diamortisasi; dan
- Liabilitas keuangan pada nilai wajar melalui laba rugi.

Liabilitas Keuangan yang Diukur pada Biaya Perolehan Diamortisasi

Liabilitas keuangan pada biaya perolehan diamortisasi diukur pada jumlah yang diakui saat pengakuan awal dikurangi pembayaran pokok, ditambah atau dikurangi dengan amortisasi kumulatif menggunakan metode suku bunga efektif yang dihitung dari selisih antara nilai awal dan nilai jatuh temponya.

Pada tanggal 31 Desember 2024 dan 2023, kategori ini meliputi uang muka diterima atas pemesanan unit penyertaan, utang transaksi efek, liabilitas pembelian kembali unit penyertaan, beban akrual, liabilitas atas biaya penjualan unit penyertaan dan liabilitas atas biaya pembelian kembali unit penyertaan.

Instrumen Ekuitas

Instrumen ekuitas adalah setiap kontrak yang memberikan hak residual atas aset suatu entitas setelah dikurangi dengan seluruh liabilitasnya.

**REKSA DANA PENDAPATAN TETAP  
REKSA DANA SUCORINVEST BOND FUND  
NOTES TO THE FINANCIAL STATEMENTS  
AS OF AND  
FOR THE YEAR ENDED  
DECEMBER 31, 2024**

(Expressed in Rupiah, unless otherwise stated)

**2. SUMMARY OF MATERIAL ACCOUNTING  
POLICIES (continued)**

**Financial Instruments (continued)**

- a. Classification, Measurement and Recognition (continued)

Financial Liabilities and Equity Instruments

Mutual Fund financial liabilities and equity instruments are classified based on the substance of the contractual agreement and the definition of financial liabilities and equity instruments.

Financial Liabilities

Financial liabilities are classified in the following categories:

- Financial liabilities measured at amortized costs; and
- Financial liabilities measured at fair value through profit or loss.

Financial Liabilities Measured at Amortized Cost

Financial liabilities at amortized cost is measured at initial amount minus the principal repayments, plus or minus the cumulative amortization using the effective interest rate method of any difference between that initial amount and the maturity amount.

As of December 31, 2024 and 2023, this category includes advance on subscription of investment units, securities transaction payables, liabilities of redemption of investment units, accrued expenses, liabilities of subscription fee of investment units and liabilities of redemption fee of investment units.

Equity Instruments

An equity instrument refers to contract that evidences a residual interest in the assets of an entity after deducting all of its liabilities.

**REKSA DANA PENDAPATAN TETAP  
REKSA DANA SUCORINVEST BOND FUND  
CATATAN ATAS LAPORAN KEUANGAN  
PADA TANGGAL DAN  
UNTUK TAHUN YANG BERAKHIR  
31 DESEMBER 2024**

(Disajikan dalam Rupiah, kecuali dinyatakan lain)

**2. IKHTISAR KEBIJAKAN AKUNTANSI YANG  
MATERIAL (lanjutan)**

**Instrumen Keuangan (lanjutan)**

- a. Klasifikasi, Pengukuran dan Pengakuan (lanjutan)

Instrumen Ekuitas (lanjutan)

Suatu instrumen keuangan yang mempunyai fitur opsi jual, yang mencakup kewajiban kontraktual bagi penerbit untuk membeli kembali atau menebus instrumen dan menyerahkan kas atau aset keuangan lain pada saat eksekusi opsi jual dan memenuhi definisi liabilitas keuangan diklasifikasikan sebagai instrumen ekuitas jika memiliki semua fitur berikut:

- (a) Memberikan hak kepada pemegangnya atas bagian pro-rata aset bersih entitas;
- (b) Instrumen berada dalam kelompok instrumen yang merupakan sub-ordinat dari semua kelompok instrumen lain;
- (c) Seluruh instrumen keuangan dalam kelompok memiliki fitur yang identik;
- (d) Instrumen tidak termasuk kewajiban kontraktual untuk menyerahkan kas atau aset keuangan lain kepada entitas lain selain kewajiban untuk membeli kembali; dan
- (e) Jumlah arus kas yang diekspektasikan dihasilkan dari instrumen selama umur instrumen didasarkan secara substansial pada laba rugi penerbit.

- b. Saling Hapus Instrumen Keuangan

Aset keuangan dan liabilitas keuangan saling hapus dan nilai bersihnya disajikan dalam laporan posisi keuangan jika, dan hanya jika, Reksa Dana saat ini memiliki hak yang berkekuatan hukum untuk melakukan saling hapus atas jumlah yang telah diakui tersebut dan berniat untuk menyelesaikan secara bersih atau untuk merealisasikan aset dan menyelesaikan liabilitasnya secara simultan.

**REKSA DANA PENDAPATAN TETAP  
REKSA DANA SUCORINVEST BOND FUND  
NOTES TO THE FINANCIAL STATEMENTS  
AS OF AND  
FOR THE YEAR ENDED  
DECEMBER 31, 2024**

(Expressed in Rupiah, unless otherwise stated)

**2. SUMMARY OF MATERIAL ACCOUNTING  
POLICIES (continued)**

**Financial Instruments (continued)**

- a. Classification, Measurement and Recognition (continued)

Equity Instruments (continued)

A financial instrument that has a feature of a put option, which include a contractual obligation for the issuer to repurchase or redeem that instrument for cash or another financial asset on exercise of the put and meet the definition of a financial liability are classified as equity instruments only when all of the following criteria are met:

- (a) Provide entitles its holder to a pro-rata share of the net assets;
- (b) Instrument is in the class of instruments that is sub-ordinate to all other classes of instruments;
- (c) All financial instruments in that class have identical features;
- (d) There is no contractual obligation to deliver cash or another financial assets other than the obligation on the issuer to repurchase; and
- (e) The amount of the expected cash flows generated from the instrument during the life of the instrument are based substantially on the profit or loss of the issuer.

- b. Offsetting of Financial Instruments

Financial assets and liabilities are offset and the net amount reported in the statement of financial position if, and only if, the Mutual Fund currently has the enforceable right to offset the recognized amounts and there is intention to settle on a net basis, or to realize the asset and settle the liability simultaneously.

**REKSA DANA PENDAPATAN TETAP  
REKSA DANA SUCORINVEST BOND FUND  
CATATAN ATAS LAPORAN KEUANGAN  
PADA TANGGAL DAN  
UNTUK TAHUN YANG BERAKHIR  
31 DESEMBER 2024**

(Disajikan dalam Rupiah, kecuali dinyatakan lain)

**2. IKHTISAR KEBIJAKAN AKUNTANSI YANG  
MATERIAL (lanjutan)**

**Instrumen Keuangan (lanjutan)**

**c. Penurunan Nilai Aset Keuangan**

Pada tanggal periode pelaporan, Reksa Dana menilai apakah risiko kredit dari instrumen keuangan telah meningkat secara signifikan sejak pengakuan awal. Ketika melakukan penilaian, Reksa Dana menggunakan perubahan atas risiko gagal bayar yang terjadi sepanjang perkiraan usia instrumen keuangan daripada perubahan atas jumlah kerugian kredit ekspektasian. Dalam melakukan penilaian, Reksa Dana membandingkan antara risiko gagal bayar yang terjadi atas instrumen keuangan pada saat tanggal pelaporan dengan risiko gagal bayar yang terjadi atas instrumen keuangan pada saat pengakuan awal dan mempertimbangkan kewajaran serta ketersediaan informasi yang tersedia pada saat tanggal pelaporan terkait dengan kejadian masa lalu, kondisi terkini dan perkiraan atas kondisi ekonomi di masa depan, yang mengindikasikan kenaikan risiko kredit sejak pengakuan awal.

**d. Penghentian Pengakuan**

Aset Keuangan

Aset keuangan (atau bagian dari aset keuangan atau kelompok aset keuangan serupa) dihentikan pengakuannya jika:

- a) Hak kontraktual atas arus kas yang berasal dari aset keuangan tersebut berakhir;
- b) Reksa Dana tetap memiliki hak untuk menerima arus kas dari aset keuangan tersebut, namun juga menanggung kewajiban kontraktual untuk membayar kepada pihak ketiga atas arus kas yang diterima tersebut secara penuh tanpa adanya penundaan yang signifikan berdasarkan suatu kesepakatan; atau
- c) Reksa Dana telah mentransfer haknya untuk menerima arus kas dari aset keuangan dan (i) telah mentransfer secara substansial seluruh risiko dan manfaat atas aset keuangan, atau (ii) secara substansial tidak mentransfer atau tidak memiliki seluruh risiko dan manfaat atas aset keuangan, namun telah mentransfer pengendalian atas aset keuangan tersebut.

**REKSA DANA PENDAPATAN TETAP  
REKSA DANA SUCORINVEST BOND FUND  
NOTES TO THE FINANCIAL STATEMENTS  
AS OF AND  
FOR THE YEAR ENDED  
DECEMBER 31, 2024**

(Expressed in Rupiah, unless otherwise stated)

**2. SUMMARY OF MATERIAL ACCOUNTING  
POLICIES (continued)**

**Financial Instruments (continued)**

**c. Impairment of Financial Assets**

*In each reporting date, Mutual Funds assesses whether the credit risk of financial instruments has increased significantly since initial recognition. When making assessments, Mutual Funds use changes in the risk of default that occur over the estimated life of the financial instrument rather than changes in the amount of expected credit losses. In conducting the assessment, the Mutual Fund compares the risk of default that occurs on financial instruments during the reporting date with the risk of default that occurs on financial instruments at the time of initial recognition and considers the fairness and availability of information available at the reporting date related to past events, current conditions and forecasts of future economic conditions, which indicate an increase in credit risk since initial recognition.*

**d. Derecognition**

Financial Assets

*Financial assets (or, where applicable, a part of a financial asset or part of a group of similar financial assets) is derecognized when:*

- a) *The rights to receive cash flows from the asset have expired;*
- b) *The Mutual Fund retains the right to receive cash flows from the financial asset, but has assumed a contractual obligation to pay them in full without material delay to a third party under a "pass-through" arrangement; or*
- c) *The Mutual Fund has transferred its rights to receive cash flows from the financial asset and either (i) has transferred substantially all the risks and rewards of the financial asset, or (ii) has neither transferred nor retained substantially all the risks and rewards of the asset, but has transferred control of the financial assets.*

**REKSA DANA PENDAPATAN TETAP  
REKSA DANA SUCORINVEST BOND FUND  
CATATAN ATAS LAPORAN KEUANGAN  
PADA TANGGAL DAN  
UNTUK TAHUN YANG BERAKHIR  
31 DESEMBER 2024**

(Disajikan dalam Rupiah, kecuali dinyatakan lain)

**2. IKHTISAR KEBIJAKAN AKUNTANSI YANG  
MATERIAL (lanjutan)**

**Instrumen Keuangan (lanjutan)**

d. Penghentian Pengakuan (lanjutan)

Liabilitas Keuangan

Liabilitas keuangan dihentikan pengakuannya jika liabilitas keuangan tersebut berakhir, dibatalkan, atau telah kadaluarsa.

e. Penentuan Nilai Wajar

Nilai wajar instrumen keuangan pada tanggal laporan posisi keuangan adalah berdasarkan harga kuotasi di pasar aktif.

Apabila pasar untuk suatu instrumen keuangan tidak aktif, Reksa Dana menetapkan nilai wajar dengan menggunakan teknik penilaian. Teknik penilaian meliputi penggunaan transaksi-transaksi pasar yang wajar terkini antara pihak-pihak yang mengerti, berkeinginan, jika tersedia, referensi atas nilai wajar terkini dari instrumen lain yang secara substansial sama, analisa arus kas yang didiskonto dan model harga opsi.

Reksa Dana mengklasifikasikan pengukuran nilai wajar dengan menggunakan hierarki nilai wajar yang mencerminkan signifikansi *input* yang digunakan untuk melakukan pengukuran. Hierarki nilai wajar memiliki *level* sebagai berikut:

- (1) Harga kuotasian (tidak disesuaikan) dalam pasar aktif untuk aset atau liabilitas yang identik (*Level 1*);
- (2) *Input* selain harga kuotasian yang termasuk dalam *Level 1* yang dapat diobservasi untuk aset atau liabilitas, baik secara langsung atau secara tidak langsung (misalnya derivasi dari harga) (*Level 2*); dan
- (3) *Input* untuk aset atau liabilitas yang bukan berdasarkan data yang dapat diobservasi (*Level 3*).

Nilai wajar sukuk diklasifikasikan dengan menggunakan hierarki nilai wajar sebagai berikut:

- (1) Harga kuotasian (tanpa penyesuaian) di pasar aktif untuk aset atau liabilitas (*Level 1*); dan
- (2) *Input* selain harga kuotasian yang termasuk dalam *Level 1* yang dapat diobservasi (*Level 2*).

**REKSA DANA PENDAPATAN TETAP  
REKSA DANA SUCORINVEST BOND FUND  
NOTES TO THE FINANCIAL STATEMENTS  
AS OF AND  
FOR THE YEAR ENDED  
DECEMBER 31, 2024**

(Expressed in Rupiah, unless otherwise stated)

**2. SUMMARY OF MATERIAL ACCOUNTING  
POLICIES (continued)**

**Financial Instruments (continued)**

d. Derecognition (continued)

Financial Liabilities

*Financial liabilities are derecognized when they expire, are canceled, or have expired.*

e. Determination of Fair Value

*The fair value of financial instruments at the statement of financial position date is based on quoted prices in an active market.*

*If the market for a financial instrument is not active, the Mutual Fund determines fair value using valuation techniques. Valuation techniques include the use of current fair market transactions between knowledgeable parties, willing, if available, reference to the current fair value of other substantially the same instruments, discounted cash flow analysis and option pricing models.*

*Mutual Funds classify fair value measurements using a fair value hierarchy that reflects the significance of the input used to perform the measurement. The fair value hierarchy has the following levels:*

- (1) *Quoted prices (unadjusted) in an active market for identical assets or liabilities (Level 1);*
- (2) *Inputs other than quoted prices included in Level 1 that are observable for the asset or liability, either directly or indirectly (e.g. the derivation of prices) (Level 2); and*
- (3) *Inputs for assets or liabilities that are not based on observable data (Level 3).*

*The fair value of sukuk is classified using the fair value hierarchy as follows:*

- (1) *Quoted prices (unadjusted) in active markets for the asset or liability (Level 1); and*
- (2) *Inputs other than quoted prices that are included in Level 1 that can be observed (Level 2).*

**REKSA DANA PENDAPATAN TETAP  
REKSA DANA SUCORINVEST BOND FUND  
CATATAN ATAS LAPORAN KEUANGAN  
PADA TANGGAL DAN  
UNTUK TAHUN YANG BERAKHIR  
31 DESEMBER 2024**

(Disajikan dalam Rupiah, kecuali dinyatakan lain)

**2. IKHTISAR KEBIJAKAN AKUNTANSI YANG  
MATERIAL (lanjutan)**

**Instrumen Keuangan (lanjutan)**

**e. Penentuan Nilai Wajar (lanjutan)**

Investasi pada surat berharga syariah khususnya sukuk, diklasifikasikan sesuai PSAK 410 (Revisi 2020) tentang "Akuntansi Sukuk" sebagai berikut:

1. Surat berharga diukur pada biaya perolehan disajikan sebesar biaya perolehan (termasuk biaya transaksi jika ada) yang disesuaikan dengan premi dan/atau diskonto yang belum diamortisasi. Premi dan diskonto diamortisasi selama periode hingga jatuh tempo.
2. Surat berharga diukur pada nilai wajar disajikan sebesar nilai wajar. Keuntungan atau kerugian yang belum direalisasi akibat kenaikan atau penurunan nilai wajarnya disajikan dalam laporan laba rugi tahun yang bersangkutan.
3. Surat berharga diukur pada nilai wajar melalui penghasilan komprehensif lain yang dinyatakan sebesar nilai wajar. Keuntungan atau kerugian yang belum direalisasi akibat kenaikan atau penurunan nilai wajarnya disajikan dalam penghasilan komprehensif lain tahun berjalan.

*Level* pada hierarki nilai wajar dimana pengukuran nilai wajar dikategorikan secara keseluruhan ditentukan berdasarkan *input level* terendah yang signifikan terhadap pengukuran nilai wajar secara keseluruhan. Penilaian signifikansi suatu *input* tertentu dalam pengukuran nilai wajar secara keseluruhan memerlukan pertimbangan dengan memerhatikan faktor-faktor spesifik atas aset atau liabilitas tersebut.

**Pengakuan Pendapatan dan Beban**

Pendapatan diakui ketika kemungkinan besar manfaat ekonomi masa depan akan mengalir ke Reksa Dana dan manfaat ini dapat diukur secara andal.

Pendapatan bunga dan bagi hasil dari efek utang, sukuk dan instrumen pasar uang diakui secara akrual berdasarkan proporsi waktu, nilai nominal dan tingkat bunga dan bagi hasil yang berlaku. Sedangkan pendapatan lainnya merupakan pendapatan yang bukan berasal dari kegiatan investasi, termasuk di dalamnya pendapatan bunga atas jasa giro.

**REKSA DANA PENDAPATAN TETAP  
REKSA DANA SUCORINVEST BOND FUND  
NOTES TO THE FINANCIAL STATEMENTS  
AS OF AND  
FOR THE YEAR ENDED  
DECEMBER 31, 2024**

(Expressed in Rupiah, unless otherwise stated)

**2. SUMMARY OF MATERIAL ACCOUNTING  
POLICIES (continued)**

**Financial Instruments (continued)**

**e. Determination of Fair Value (continued)**

*Investments in sharia securities, especially sukuk, are classified according to SFAS 410 (Revised 2020) concerning "Sukuk Accounting" as follows:*

1. *Securities at amortized cost are measured at cost (including the transaction costs, if any) adjusted for unamortized premium and/or discount. Premium and discount are amortized over the period until maturity.*
2. *Securities at fair value through profit or loss are measured at fair values. Unrealized gains or losses from the increase or decrease in fair values are presented in current year profit or loss.*
3. *Securities at fair value through other comprehensive income are measured at fair values. Unrealized gains or losses from the increase or decrease in fair values are presented in current year other comprehensive income.*

*The level in the fair value hierarchy where the fair value measurement is categorized as a whole is determined based on the lowest level input that is significant to the overall fair value measurement. Assessment of the significance of a particular input in the measurement of fair value as a whole requires consideration by taking into account the factors specific to the asset or liability.*

**Income and Expenses Recognition**

*Income is recognized when it is probable that future economic benefits will flow to the Mutual Fund and these benefits can be measured reliably.*

*Interest and profit sharing income from debt securities, sukuk and money market instruments is recognized on an accrual basis based on the proportion of time, nominal value and the prevailing interest rate and profit sharing income. Meanwhile, miscellaneous income is income that does not come from investment activities, including interest income from current accounts.*

**REKSA DANA PENDAPATAN TETAP  
REKSA DANA SUCORINVEST BOND FUND  
CATATAN ATAS LAPORAN KEUANGAN  
PADA TANGGAL DAN  
UNTUK TAHUN YANG BERAKHIR  
31 DESEMBER 2024**

(Disajikan dalam Rupiah, kecuali dinyatakan lain)

**2. IKHTISAR KEBIJAKAN AKUNTANSI YANG  
MATERIAL (lanjutan)**

**Pengakuan Pendapatan dan Beban (lanjutan)**

Keuntungan atau kerugian yang belum direalisasi akibat kenaikan atau penurunan harga pasar (nilai wajar) serta keuntungan atau kerugian investasi yang telah direalisasi disajikan dalam laporan laba rugi dan penghasilan komprehensif lain. Keuntungan dan kerugian yang telah direalisasi atas penjualan portofolio efek dihitung berdasarkan harga pokok yang menggunakan metode rata-rata tertimbang.

Beban yang berhubungan dengan jasa pengelolaan investasi, jasa kustodian dan beban lain-lain dihitung dan diakui secara akrual setiap hari berdasarkan nilai aset bersih Reksa Dana. Sedangkan beban lainnya merupakan beban yang tidak terkait dengan kegiatan investasi dan biaya keuangan, termasuk di dalamnya beban atas pajak penghasilan final dari pendapatan bunga atas jasa giro yang timbul dari kegiatan di luar investasi.

**Pajak Penghasilan**

Pajak penghasilan Reksa Dana diatur dalam Surat Edaran Direktorat Jendral Pajak No. SE-18/PJ.42/1996 tanggal 30 April 1996 tentang Pajak Penghasilan atas Usaha Reksa Dana, serta ketentuan pajak yang berlaku. Objek pajak penghasilan terbatas hanya pada penghasilan yang diterima oleh Reksa Dana, sedangkan pembelian kembali (pelunasan) unit penyertaan dan pembagian laba (pembagian uang tunai) yang dibayarkan Reksa Dana kepada pemegang unit bukan merupakan objek pajak penghasilan.

Pajak Penghasilan Final

Pendapatan yang telah dikenakan pajak penghasilan final tidak lagi dilaporkan sebagai pendapatan kena pajak dan semua beban sehubungan dengan pendapatan yang telah dikenakan pajak penghasilan final tidak boleh dikurangkan.

**Peristiwa Setelah Periode Pelaporan**

Peristiwa yang terjadi setelah periode pelaporan yang menyediakan tambahan informasi mengenai posisi keuangan Reksa Dana pada tanggal laporan posisi keuangan (peristiwa penyesuaian), jika ada, telah tercermin dalam laporan keuangan. Peristiwa yang terjadi setelah periode pelaporan yang tidak memerlukan penyesuaian (peristiwa non-penyesuaian), apabila jumlahnya material, telah diungkapkan dalam laporan keuangan.

**REKSA DANA PENDAPATAN TETAP  
REKSA DANA SUCORINVEST BOND FUND  
NOTES TO THE FINANCIAL STATEMENTS  
AS OF AND  
FOR THE YEAR ENDED  
DECEMBER 31, 2024**

(Expressed in Rupiah, unless otherwise stated)

**2. SUMMARY OF MATERIAL ACCOUNTING  
POLICIES (continued)**

**Income and Expenses Recognition (continued)**

*Unrealized gains or losses due to increase or decrease in market price (fair value) as well as realized gains or losses on investment are presented in the statement of profit or loss and other comprehensive income. Realized gains and losses on the sale of securities portfolios are calculated based on cost of goods using the weighted average method.*

*Expenses related to investment management services, custodial services and other expenses are calculated and recognized on an accrual basis on a daily basis based on the net asset value of the Mutual Fund. Meanwhile, miscellaneous expense are expenses that are not related to investment activities and finance costs, including expenses for final income tax from interest income on current accounts arising from activities outside of investment.*

**Income Tax**

*The Mutual Fund income tax is regulated in a Circular Letter of the Directorate General of Taxation No. SE-18/PJ.42/1996 dated April 30, 1996 regarding Income Tax on Mutual Fund's Operations, and other prevailing tax regulations. The taxable income pertains only to the Mutual Fund's income, while the redemption of investment units and the distributed income (cash distribution) by the Mutual Fund to its holders of investment unit are not taxable.*

Final Income Tax

*Income subject to final income tax is not to be reported as taxable income and all expenses related to income subject to final income tax are not deductible.*

**Events After the Reporting Period**

*Post year-end event that provide additional information about the Mutual Fund's statement of financial position at the reporting date (adjusting events), if any, are reflected in the financial statements. Post year-end event that are not adjusting events are disclosed in the notes to financial statements when it's material.*

**REKSA DANA PENDAPATAN TETAP  
REKSA DANA SUCORINVEST BOND FUND  
CATATAN ATAS LAPORAN KEUANGAN  
PADA TANGGAL DAN  
UNTUK TAHUN YANG BERAKHIR  
31 DESEMBER 2024**

(Disajikan dalam Rupiah, kecuali dinyatakan lain)

**3. PENGGUNAAN PERTIMBANGAN, ESTIMASI  
DAN ASUMSI MANAJER INVESTASI**

Dalam penerapan kebijakan akuntansi Reksa Dana, seperti yang diungkapkan dalam Catatan 2 atas laporan keuangan, Manajer Investasi harus membuat pertimbangan, estimasi dan asumsi atas nilai tercatat aset dan liabilitas yang tidak tersedia oleh sumber-sumber lain. Estimasi dan asumsi berdasarkan pada pengalaman historis dan faktor lain yang dipertimbangkan relevan.

Manajer Investasi berkeyakinan bahwa pengungkapan berikut telah mencakup ikhtisar pertimbangan, estimasi dan asumsi material yang dibuat oleh Manajer Investasi, yang berdampak terhadap jumlah-jumlah yang dilaporkan serta pengungkapan dalam laporan keuangan.

**Pertimbangan**

Pertimbangan berikut dibuat oleh Manajer Investasi dalam proses implementasi kebijakan akuntansi Reksa Dana yang memiliki dampak yang paling material terhadap jumlah-jumlah yang diakui dalam laporan keuangan:

Mata Uang Fungsional

Mata uang fungsional Reksa Dana adalah mata uang lingkungan ekonomi utama dimana Reksa Dana beroperasi. Mata uang tersebut, antara lain, adalah yang paling memengaruhi nilai portofolio efek dan unit penyertaan, mata uang dari negara yang kekuatan persaingan dan peraturannya sebagian besar menentukan nilai portofolio efek dan unit penyertaan dan merupakan mata uang yang mana dana dari aktivitas pendanaan dihasilkan.

Klasifikasi Instrumen Keuangan

Reksa Dana menentukan klasifikasi aset dan liabilitas tertentu sebagai aset keuangan dan liabilitas keuangan dengan pertimbangan apakah aset dan liabilitas tersebut memenuhi definisi yang ditetapkan dalam PSAK 109 terpenuhi. Dengan demikian, aset keuangan dan liabilitas keuangan dicatat sesuai dengan kebijakan akuntansi Reksa Dana seperti yang diungkapkan dalam Catatan 2.

**REKSA DANA PENDAPATAN TETAP  
REKSA DANA SUCORINVEST BOND FUND  
NOTES TO THE FINANCIAL STATEMENTS  
AS OF AND  
FOR THE YEAR ENDED  
DECEMBER 31, 2024**

(Expressed in Rupiah, unless otherwise stated)

**3. THE INVESTMENT MANAGER USE OF  
JUDGMENTS, ESTIMATES AND ASSUMPTIONS**

*In the application of the Mutual Fund's accounting policies, which are described in Note 2 to the financial statements, the Investment Manager is required to make judgements, estimates and assumptions about the carrying amounts of asset and liabilities that are not readily apparent from other sources. The estimates and assumptions are based on historical experience and other factors that are considered to be relevant.*

*The Investment Manager believes that the following represents a summary of the significant judgements, estimates and material assumptions that made by Investment Manager, that affected certain reported amounts and disclosures in the financial statements.*

**Judgements**

*The following judgements are made by the Investment Manager in the process of applying the Mutual Fund's accounting policies that have the most material effects on the amounts recognized in the financial statements:*

Functional Currency

*The Mutual Fund's functional currency is the currency of the primary economic environment in which the Mutual Fund operates. It is the currency, among others, that mainly influences the value of investment portfolio and unit, of the country whose competitive forces and regulations mainly determine the value of investment portfolio and unit and the currency which funds from financing activities are generated.*

Classification of Financial Instruments

*The Mutual Fund determines the classifications of certain assets and liabilities as financial assets and financial liabilities by judging if they meet the definition set forth in SFAS 109 fulfilled. Accordingly, the financial assets and financial liabilities are accounting for in accordance with the Mutual Fund's accounting policies disclosed in Note 2.*

**REKSA DANA PENDAPATAN TETAP  
REKSA DANA SUCORINVEST BOND FUND  
CATATAN ATAS LAPORAN KEUANGAN  
PADA TANGGAL DAN  
UNTUK TAHUN YANG BERAKHIR  
31 DESEMBER 2024**

(Disajikan dalam Rupiah, kecuali dinyatakan lain)

**3. PENGGUNAAN PERTIMBANGAN, ESTIMASI  
DAN ASUMSI MANAJER INVESTASI (lanjutan)**

**Pertimbangan (lanjutan)**

Cadangan Kerugian Penurunan Nilai Aset  
Keuangan

Pada setiap tanggal laporan posisi keuangan, Reksa Dana menilai apakah risiko kredit atas instrumen keuangan telah meningkat secara signifikan sejak pengakuan awal. Ketika melakukan penilaian tersebut, Reksa Dana mempertimbangkan perubahan risiko gagal bayar yang terjadi selama umur instrumen keuangan. Dalam melakukan penilaian tersebut, Reksa Dana membandingkan risiko gagal bayar yang terjadi pada tanggal pelaporan dengan risiko gagal bayar pada saat pengakuan awal, serta mempertimbangkan informasi, termasuk informasi masa lalu, kondisi saat ini dan informasi bersifat perkiraan masa depan (*forward-looking*), yang wajar dan terdukung yang tersedia tanpa biaya atau upaya berlebihan.

Reksa Dana mengukur cadangan kerugian sepanjang umurnya, jika risiko kredit atas instrumen keuangan tersebut telah meningkat secara signifikan sejak pengakuan awal, jika tidak, maka Reksa Dana mengukur cadangan kerugian untuk instrumen keuangan tersebut sejumlah kerugian kredit ekspektasian 12 bulan. Suatu evaluasi yang bertujuan untuk mengidentifikasi jumlah cadangan kerugian kredit ekspektasian yang harus dibentuk, dilakukan secara berkala pada setiap periode pelaporan. Oleh karena itu, saat dan besaran jumlah cadangan kerugian kredit ekspektasian yang tercatat pada setiap periode dapat berbeda tergantung pada pertimbangan atas informasi yang tersedia atau berlaku pada saat itu.

Pajak Penghasilan

Pertimbangan yang material dibutuhkan untuk menentukan jumlah pajak penghasilan. Terdapat sejumlah transaksi dan perhitungan yang menimbulkan ketidakpastian penentuan jumlah pajak penghasilan karena interpretasi atas peraturan pajak yang berbeda. Jika hasil pemeriksaan pajak berbeda dengan jumlah yang sebelumnya dibukukan, maka selisih tersebut akan berdampak terhadap aset dan liabilitas pajak kini dan tangguhan dalam periode dimana hasil pemeriksaan tersebut terjadi.

**REKSA DANA PENDAPATAN TETAP  
REKSA DANA SUCORINVEST BOND FUND  
NOTES TO THE FINANCIAL STATEMENTS  
AS OF AND  
FOR THE YEAR ENDED  
DECEMBER 31, 2024**

(Expressed in Rupiah, unless otherwise stated)

**3. THE INVESTMENT MANAGER USE OF  
JUDGMENTS, ESTIMATES AND ASSUMPTIONS  
(continued)**

**Judgements (continued)**

Reserve for Impairment Losses on Financial Assets

At each statement of financial position date, Mutual Funds assess whether the credit risk is above financial instruments have increased significantly since the initial confession. When carrying out this assessment, Mutual Funds consider changes in risk of failure payments that occur over the life of a financial instrument. In carrying out this assessment, Mutual Funds compare the risk of default that occurs on reporting date with the risk of default on the time of initial recognition, as well as considering the information, including past information, current conditions and information is forward-looking, reasonable and supported ones that are available at no cost or excessive effort.

The Mutual Funds measure loss reserves over their lifetime, if the credit risk of the financial instrument has increased significantly since initial recognition, otherwise, then the Mutual Fund measures the loss reserve for the instrument. The financial figures amount to the 12-month expected credit loss. An evaluation that aims to identify the amount of reserves expected credit losses that must be formed, carried out periodically in each reporting period. Therefore, the time and magnitude of the quantity expected credit loss reserves recorded on each periods may vary depending on consideration of the information available or applicable at that time.

Income Tax

Material considerations are required to determine the amount of income tax. There are a number of transactions and calculations that create uncertainty in determining the amount of income tax due to different interpretations of tax regulations. If the results of a tax audit differ from the amounts previously recorded, then the difference will have an impact on current and deferred tax assets and liabilities in the period in which the audit results occur.

**REKSA DANA PENDAPATAN TETAP  
REKSA DANA SUCORINVEST BOND FUND  
CATATAN ATAS LAPORAN KEUANGAN  
PADA TANGGAL DAN  
UNTUK TAHUN YANG BERAKHIR  
31 DESEMBER 2024**

(Disajikan dalam Rupiah, kecuali dinyatakan lain)

**3. PENGGUNAAN PERTIMBANGAN, ESTIMASI  
DAN ASUMSI MANAJER INVESTASI (lanjutan)**

**Estimasi dan Asumsi**

Asumsi utama mengenai masa depan dan sumber utama lain dalam mengestimasi ketidakpastian pada tanggal pelaporan yang mempunyai risiko signifikan yang dapat menyebabkan penyesuaian material terhadap nilai tercatat aset dan liabilitas dalam periode selanjutnya diungkapkan di bawah ini. Manajer Investasi mendasarkan asumsi dan estimasi pada parameter yang tersedia saat laporan keuangan disusun. Keadaan dan asumsi yang ada tentang perkembangan masa depan dapat berubah karena perubahan kondisi pasar yang timbul di luar kendali Manajer Investasi. Perubahan tersebut tercermin dalam asumsi ketika terjadi.

Nilai Wajar Aset Keuangan

Standar Akuntansi Keuangan di Indonesia mensyaratkan pengukuran aset keuangan tertentu pada nilai wajarnya dan penyajian ini mengharuskan penggunaan estimasi. Komponen pengukuran nilai wajar yang signifikan ditentukan berdasarkan bukti objektif yang dapat diverifikasi (seperti nilai tukar dan suku bunga), sedangkan saat dan besaran perubahan nilai wajar dapat menjadi berbeda karena penggunaan metode penilaian yang berbeda.

Nilai wajar portofolio efek diungkapkan pada Catatan 25.

**REKSA DANA PENDAPATAN TETAP  
REKSA DANA SUCORINVEST BOND FUND  
NOTES TO THE FINANCIAL STATEMENTS  
AS OF AND  
FOR THE YEAR ENDED  
DECEMBER 31, 2024**

(Expressed in Rupiah, unless otherwise stated)

**3. THE INVESTMENT MANAGER USE OF  
JUDGMENTS, ESTIMATES AND ASSUMPTIONS  
(continued)**

**Estimates and Assumptions**

*The key assumptions concerning the future and other key sources of estimation uncertainty at the reporting date that have a significant risk of causing a material adjustment to the carrying amounts of assets and liabilities within the next financial period are disclosed below. The Investment Manager based his assumptions and estimates in parameters available when the financial statements were prepared. Existing circumstances and assumptions about future developments may change due to market changes on circumstances arising beyond the control of the Investment Manager. Such changes are reflected in the assumptions when they occur.*

Fair Values of Financial Asset

*Financial Accounting Standards in Indonesia require the measurement of certain financial assets at fair value and this presentation requires the use of estimates. Significant component of fair value measurement is determined based on verifiable objective evidence (i.e., foreign exchange rate and interest rate), while timing and amount of changes in fair value might differ due to different valuation method used.*

*The fair value of the investment portfolio is disclosed in Note 25.*

**REKSA DANA PENDAPATAN TETAP  
REKSA DANA SUCORINVEST BOND FUND  
CATATAN ATAS LAPORAN KEUANGAN  
PADA TANGGAL DAN  
UNTUK TAHUN YANG BERAKHIR  
31 DESEMBER 2024**

(Disajikan dalam Rupiah, kecuali dinyatakan lain)

**REKSA DANA PENDAPATAN TETAP  
REKSA DANA SUCORINVEST BOND FUND  
NOTES TO THE FINANCIAL STATEMENTS  
AS OF AND  
FOR THE YEAR ENDED  
DECEMBER 31, 2024**

(Expressed in Rupiah, unless otherwise stated)

**4. PORTOFOLIO EFEK**

Rincian portofolio efek pada tanggal 31 Desember 2024 dan 2023 adalah sebagai berikut:

**Efek Utang**

**4. INVESTMENT PORTFOLIOS**

Summary of investment portfolios as of December 31, 2024 and 2023 are as follows:

**Debt Instruments**

31 Desember/December 31, 2024

Jenis efek/ Type of investment	Peringkat /Rating	Nilai nominal/ Nominal value	Harga Perolehan rata-rata/ Average acquisition cost	Nilai wajar/ Fair value	Tingkat bunga per tahun/ Interest rate per annum (%)	Tanggal jatuh tempo/ Maturity date	Persentase terhadap jumlah portofolio efek/ Percentage of total investment portfolios (%)
<b>Aset Keuangan Diukur pada Nilai Wajar melalui Laba Rugi/ Financial assets at FVTPL</b>							
<b>Efek utang swasta/ Corporate bonds</b>							
Obligasi III Waskita Karya Tahun 2021 Seri A	idAAA(gg)	12.000.000.000	11.937.600.000	11.943.367.200	6,10	24-Sep-26	5,59
Obligasi I Integrasi Jaringan Ekosistem Tahun 2024 Seri C	idA-	5.000.000.000	5.366.000.000	5.485.854.550	12,80	4-Jul-29	2,57
Obligasi Berkelanjutan I OKI Pulp & Paper Mills Tahap VI Tahun 2024 Seri B	idA+	5.000.000.000	5.173.500.000	5.276.108.150	10,25	8-Nov-27	2,47
Obligasi I Integrasi Jaringan Ekosistem Tahun 2024 Seri B	idA-	5.000.000.000	5.053.500.000	5.080.152.300	12,30	4-Jul-27	2,38
Obligasi II Pindo Deli Pulp and Paper Mills Tahun 2022 Seri B	idA+	3.700.000.000	3.729.970.000	3.800.225.267	10,25	14-Jul-25	1,78
Obligasi I TBS Energi Utama Tahun 2023 Seri A	idA	3.500.000.000	3.598.700.000	3.627.719.165	8,80	3-Mar-26	1,70
Obligasi Berkelanjutan I Telkom Tahap I Tahun 2015 Seri D	idAAA	800.000.000	1.042.160.000	1.049.696.448	11,00	23-Jun-45	0,48
<b>Jumlah efek utang swasta/ Total corporate bonds</b>		<b>35.000.000.000</b>	<b>35.901.430.000</b>	<b>36.263.123.080</b>			<b>16,97</b>
<b>Utang efek Pemerintah/ Government bonds</b>							
Obligasi Negara Republik Indonesia Seri FR0056	BBB	45.000.000.000	45.936.000.000	46.119.622.950	8,375	15-Sep-26	21,59
Obligasi Negara Republik Indonesia Seri FR0072	BBB	15.000.000.000	16.261.500.000	16.325.850.000	8,25	15-Mei-36	7,64
Obligasi Negara Republik Indonesia Seri FR0102	BBB	16.000.000.000	15.596.800.000	15.648.000.000	6,875	15-Jul-54	7,32
Obligasi Negara Republik Indonesia Seri FR0083	BBB	15.000.000.000	15.514.500.000	15.593.406.300	7,50	15-Apr-40	7,30
Obligasi Negara Republik Indonesia Seri FR0097	BBB	15.000.000.000	15.061.500.000	15.096.540.000	7,125	15-Jun-43	7,06
Obligasi Negara Republik Indonesia Seri FR0092	BBB	12.000.000.000	11.996.400.000	12.056.613.600	7,125	15-Jun-42	5,64
Obligasi Negara Republik Indonesia Seri FR0105	BBB	12.000.000.000	11.683.200.000	11.740.020.000	6,875	15-Jul-64	5,50

**REKSA DANA PENDAPATAN TETAP  
REKSA DANA SUCORINVEST BOND FUND  
CATATAN ATAS LAPORAN KEUANGAN  
PADA TANGGAL DAN  
UNTUK TAHUN YANG BERAKHIR  
31 DESEMBER 2024**

(Disajikan dalam Rupiah, kecuali dinyatakan lain)

**REKSA DANA PENDAPATAN TETAP  
REKSA DANA SUCORINVEST BOND FUND  
NOTES TO THE FINANCIAL STATEMENTS  
AS OF AND  
FOR THE YEAR ENDED  
DECEMBER 31, 2024**

(Expressed in Rupiah, unless otherwise stated)

**4. PORTOFOLIO EFEK (lanjutan)**

**Efek Utang (lanjutan)**

31 Desember/December 31, 2024

<b>Jenis efek/ Type of investment</b>	<b>Peringkat /Rating</b>	<b>Nilai nominal/ Nominal value</b>	<b>Harga Perolehan rata-rata/ Average acquisition cost</b>	<b>Nilai wajar/ Fair value</b>	<b>Tingkat bunga per tahun/ Interest rate per annum (%)</b>	<b>Tanggal jatuh tempo/ Maturity date</b>	<b>Persentase terhadap jumlah portofolio efek/ Percentage of total investment portfolios (%)</b>
<b>Aset Keuangan Diukur pada Nilai Wajar melalui Laba Rugi/ Financial assets at FVTPL</b>							
<b>Utang efek Pemerintah/ Government bonds</b>							
Obligasi Negara Republik Indonesia Seri FR0079	BBB	5.000.000.000	5.532.000.000	5.554.225.000	8,375	15-Apr-39	2,60
Obligasi Negara Republik Indonesia Seri FR0074	BBB	34.000.000	36.068.319	34.952.255	7,50	15-Agust-32	0,02
Obligasi Negara Republik Indonesia Seri FR0089	BBB	33.000.000	31.957.192	32.167.757	6,875	15-Agust-51	0,02
<b>Jumlah obligasi Pemerintah/Total Government bonds</b>		<b>135.067.000.000</b>	<b>137.649.925.511</b>	<b>138.201.397.862</b>			<b>64,69</b>
<b>Jumlah/Total</b>		<b>170.067.000.000</b>	<b>173.551.355.511</b>	<b>174.464.520.942</b>			<b>81,66</b>

31 Desember/December 31, 2023

<b>Jenis efek/ Type of investment</b>	<b>Peringkat /Rating</b>	<b>Nilai nominal/ Nominal value</b>	<b>Harga Perolehan rata-rata/ Average acquisition cost</b>	<b>Nilai wajar/ Fair value</b>	<b>Tingkat bunga per tahun/ Interest rate per annum (%)</b>	<b>Tanggal jatuh tempo/ Maturity date</b>	<b>Persentase terhadap jumlah portofolio efek/ Percentage of total investment portfolios (%)</b>
<b>Aset Keuangan Diukur pada Nilai Wajar melalui Laba Rugi/ Financial assets at FVTPL</b>							
<b>Efek utang swasta/ Corporate bonds</b>							
Obligasi I TBS Energi Utama Tahun 2023 Seri A	idA	42.500.000.000	43.472.750.000	43.922.932.725	8,80	3-Mar-26	9,98
Obligasi III OKI Pulp & Paper Mills Tahun 2022 Seri B	idA+	40.000.000.000	42.984.000.000	43.579.732.800	10,50	4-Nov-25	9,90
Obligasi Berkelanjutan I Lontar Papyrus Pulp & Paper Industry Tahap II Tahun 2022 Seri B	idA	40.000.000.000	41.558.250.000	41.995.064.400	9,50	22-Apr-25	9,54
Obligasi Berkelanjutan III Merdeka Copper Gold Tahap II Tahun 2022 Seri A	idA+	40.000.000.000	40.177.000.000	41.309.617.200	7,80	28-Apr-25	9,39
Obligasi Berkelanjutan II Hutama Karya Tahap II Tahun 2022 Seri A	idAA-	39.090.000.000	38.430.751.716	39.235.465.226	6,50	12-Jan-25	8,91
Obligasi Berkelanjutan I Angkasa Pura I Tahap I Tahun 2021 Seri B	idAA+	27.000.000.000	26.840.700.000	27.581.095.080	7,10	8-Sep-26	6,27

**REKSA DANA PENDAPATAN TETAP  
REKSA DANA SUCORINVEST BOND FUND  
CATATAN ATAS LAPORAN KEUANGAN  
PADA TANGGAL DAN  
UNTUK TAHUN YANG BERAKHIR  
31 DESEMBER 2024**

(Disajikan dalam Rupiah, kecuali dinyatakan lain)

**REKSA DANA PENDAPATAN TETAP  
REKSA DANA SUCORINVEST BOND FUND  
NOTES TO THE FINANCIAL STATEMENTS  
AS OF AND  
FOR THE YEAR ENDED  
DECEMBER 31, 2024**

(Expressed in Rupiah, unless otherwise stated)

**4. PORTOFOLIO EFEK (lanjutan)**

**Efek Utang (lanjutan)**

**4. INVESTMENT PORTFOLIOS (continued)**

**Debt Instruments (continued)**

31 Desember/December 31, 2023

Jenis efek/ <i>Type of investment</i>	Peringkat <i>Rating</i>	Nilai nominal/ <i>Nominal value</i>	Harga Perolehan rata-rata/ <i>Average acquisition cost</i>	Nilai wajar/ <i>Fair value</i>	Tingkat bunga per tahun/ <i>Interest rate per annum (%)</i>	Tanggal jatuh tempo/ <i>Maturity date</i>	Persentase terhadap jumlah portofolio efek/ <i>Percentage of total investment portfolios (%)</i>
<b>Aset Keuangan Diukur pada Nilai Wajar melalui Laba Rugi/ Financial assets at FVTPL</b>							
<b>Efek utang swasta/ Corporate bonds</b>							
Obligasi Berkelanjutan III Adhi Karya Tahap III Tahun 2022 Seri A	idA-	14.000.000.000	14.378.000.000	14.384.762.280	8,25	24-Mei-25	3,27
Obligasi Berkelanjutan III Adhi Karya Tahap II Tahun 2021 Seri B	idA-	14.000.000.000	14.267.400.000	14.271.227.040	9,55	24-Agust-24	3,24
Obligasi Berkelanjutan II Adhi Karya Tahap II Tahun 2019 Seri B	idA-	14.000.000.000	14.266.000.000	14.268.659.020	9,75	25-Jun-24	3,24
Obligasi Berkelanjutan II PTPP Tahap II Tahun 2019 Seri B	idA	10.000.000.000	10.135.000.000	10.138.475.500	8,50	27-Nov-24	2,30
Obligasi Berkelanjutan II Sinar Mas Multifinance Tahap III Tahun 2022 Seri B	irA+	7.000.000.000	7.187.775.000	7.329.304.570	9,00	8-Feb-25	1,67
Obligasi Berkelanjutan III Merdeka Copper Gold Tahap I Tahun 2022 Seri B	idA+	3.000.000.000	3.075.300.000	3.090.558.600	7,80	8-Mar-25	0,70
Obligasi III Waskita Karya Tahun 2021 Seri A	idAAA(gg)	2.500.000.000	2.464.000.000	2.474.252.425	6,10	24-Sep-26	0,56
<b>Jumlah efek utang swasta/ Total corporate bonds</b>		<b>293.090.000.000</b>	<b>299.236.926.716</b>	<b>303.581.146.866</b>			<b>68,97</b>
<b>Utang efek Pemerintah/ Government bonds</b>							
Obligasi Negara Republik Indonesia Seri FR0081	BBB	40.000.000.000	40.100.000.000	40.153.495.200	6,50	15-Jun-25	9,12
Obligasi Negara Republik Indonesia Seri FR0101	BBB	25.000.000.000	25.450.000.000	25.522.781.250	6,875	15-Apr-29	5,80
Obligasi Negara Republik Indonesia Seri FR0077	BBB	25.000.000.000	25.162.500.000	25.210.892.750	8,125	15-Mei-24	5,73
Obligasi Negara Republik Indonesia Seri FR0089	BBB	733.000.000	709.837.019	736.221.997	6,875	15-Agust-51	0,17
Obligasi Negara Republik Indonesia Seri FR0075	BBB	300.000.000	314.027.893	322.358.499	7,50	15-Mei-38	0,07
Obligasi Negara Republik Indonesia Seri FR0074	BBB	34.000.000	36.068.319	36.163.828	7,50	15-Agust-32	0,01
<b>Jumlah obligasi Pemerintah/ Total Government bonds</b>		<b>91.067.000.000</b>	<b>91.772.433.231</b>	<b>91.981.913.524</b>			<b>20,90</b>
<b>Jumlah/ Total</b>		<b>384.157.000.000</b>	<b>391.009.359.947</b>	<b>395.563.060.390</b>			<b>89,87</b>

**REKSA DANA PENDAPATAN TETAP  
REKSA DANA SUCORINVEST BOND FUND  
CATATAN ATAS LAPORAN KEUANGAN  
PADA TANGGAL DAN  
UNTUK TAHUN YANG BERAKHIR  
31 DESEMBER 2024**

(Disajikan dalam Rupiah, kecuali dinyatakan lain)

**REKSA DANA PENDAPATAN TETAP  
REKSA DANA SUCORINVEST BOND FUND  
NOTES TO THE FINANCIAL STATEMENTS  
AS OF AND  
FOR THE YEAR ENDED  
DECEMBER 31, 2024**

(Expressed in Rupiah, unless otherwise stated)

**4. PORTOFOLIO EFEK (lanjutan)**

**Sukuk**

31 Desember/December 31, 2024

Jenis efek/ Type of investment	Peringkat IRating	Nilai nominal/ Nominal value	Harga Perolehan rata-rata/ Average acquisition cost	Nilai wajar/ Fair value	Tingkat bagi hasil per tahun/ Profit sharing rate per annum (%)	Tanggal jatuh tempo/ Maturity date	Persentase terhadap jumlah portofolio efek/ Percentage of total investment portfolios (%)
<b>Aset Keuangan Diukur pada Nilai Wajar melalui Laba Rugi/ Financial assets at FVTPL</b>							
<b>Sukuk</b>							
Surat Berharga Syariah Negara Seri PBS012	BBB	<u>152.000.000</u>	<u>178.016.138</u>	<u>170.397.410</u>	8,875	15-Nov-31	<u>0,08</u>

31 Desember/December 31, 2023

Jenis efek/ Type of investment	Peringkat IRating	Nilai nominal/ Nominal value	Harga Perolehan rata-rata/ Average acquisition cost	Nilai wajar/ Fair value	Tingkat bagi hasil per tahun/ Profit sharing rate per annum (%)	Tanggal jatuh tempo/ Maturity date	Persentase terhadap jumlah portofolio efek/ Percentage of total investment portfolios (%)
<b>Aset Keuangan Diukur pada Nilai Wajar melalui Laba Rugi/ Financial assets at FVTPL</b>							
<b>Sukuk swasta/Corporate sukuk</b>							
Sukuk Ijarah Berkelanjutan I Angkasa Pura I Tahap I Tahun 2021 Seri A	idAA+(sy)	16.000.000.000	16.123.200.000	16.141.412.640	6,70	8-Sep-24	3,67
Sukuk Mudharabah Berkelanjutan I Hutama Karya Tahap II Tahun 2022 Seri A	idAA-(sy)	15.000.000.000	15.085.500.000	15.091.885.800	6,50	12-Jan-25	3,43
Sukuk Mudharabah Berkelanjutan I PTPP Tahap I Tahun 2021 Seri A	idA	<u>13.000.000.000</u>	<u>13.184.600.000</u>	<u>13.187.408.520</u>	8,50	2-Jul-24	<u>3,00</u>
<b>Jumlah sukuk swasta/Total corporate sukuk</b>		<u>44.000.000.000</u>	<u>44.393.300.000</u>	<u>44.420.706.960</u>			<u>10,10</u>
<b>Sukuk Pemerintah/ Government sukuk</b>							
Surat Berharga Syariah Negara Seri PBS012	BBB	<u>152.000.000</u>	<u>178.016.138</u>	<u>172.513.455</u>	8,875	15-Nov-31	<u>0,03</u>
<b>Jumlah/Total</b>		<u>44.152.000.000</u>	<u>44.571.316.138</u>	<u>44.593.220.415</u>			<u>10,13</u>

Nilai tercatat efek utang dan sukuk pada laporan keuangan adalah sebesar nilai wajarnya.

The carrying value of debt instruments and sukuk in the financial statements is equal to their fair values.

Reksa Dana mengklasifikasikan pengukuran nilai wajar efek utang dan sukuk dengan menggunakan hierarki nilai wajar Level 2.

The Mutual Fund classifies the fair value measurement of debt instruments and sukuk using Level 2 fair value hierarchy.

**REKSA DANA PENDAPATAN TETAP  
REKSA DANA SUCORINVEST BOND FUND  
CATATAN ATAS LAPORAN KEUANGAN  
PADA TANGGAL DAN  
UNTUK TAHUN YANG BERAKHIR  
31 DESEMBER 2024**

(Disajikan dalam Rupiah, kecuali dinyatakan lain)

**REKSA DANA PENDAPATAN TETAP  
REKSA DANA SUCORINVEST BOND FUND  
NOTES TO THE FINANCIAL STATEMENTS  
AS OF AND  
FOR THE YEAR ENDED  
DECEMBER 31, 2024**

(Expressed in Rupiah, unless otherwise stated)

**4. PORTOFOLIO EFEK (lanjutan)**

**Sukuk (lanjutan)**

Sehubungan dengan aktivitas perdagangan efek utang dan sukuk di bursa tidak likuid dan dianggap tidak mencerminkan harga pasar wajar pada saat itu, maka nilai wajar efek utang dan sukuk ditentukan berdasarkan pertimbangan terbaik Manajer Investasi dengan mengacu pada Surat Keputusan Ketua Otoritas Jasa Keuangan (“OJK”) mengenai “Nilai Pasar Wajar dari Efek dalam Portofolio Reksa Dana”. Nilai realisasi dari efek utang dan sukuk tersebut dapat berbeda secara signifikan dengan nilai wajar efek utang dan sukuk pada tanggal 31 Desember 2024 dan 2023.

**Instrumen Pasar Uang**

31 Desember/December 31, 2024

Jenis efek/ Type of investments	Nilai nominal/ nominal value	Tingkat bunga per tahun/ Interest rate per annum (%)	Tanggal jatuh tempo/ Maturity date	Persentase terhadap jumlah portofolio efek/ Percentage of total investment portfolios (%)
<b>Deposito berjangka/Time deposits</b>				
PT Bank Capital Indonesia Tbk	20.000.000.000	5,25	7-Jan-25	9,36
PT Bank Victoria International Tbk	11.000.000.000	5,50	7-Jan-25	5,15
PT Bank Victoria International Tbk	8.000.000.000	5,50	7-Jan-25	3,75
<b>Jumlah/Total</b>	<b>39.000.000.000</b>			<b>18,26</b>

Nilai tercatat instrumen pasar uang di laporan keuangan telah mencerminkan nilai nominal dan nilai wajarnya.

**4. INVESTMENT PORTFOLIOS (continued)**

**Sukuk (continued)**

The relation to debt instruments and sukuk trading activities on the stock exchange, which are illiquid and do not reflect the fair market price at that time, the fair value of the debt instruments and sukuk is determined based on the best consideration of the Investment Manager by referring to the Decree of the Chairman of the Financial Services Authority (“FSA”) regarding “Fair Market Value of Securities in Mutual Fund Portfolio”. The realized value of the debt instruments and sukuk may differ significantly from the fair value of the debt instruments and sukuk as of December 31, 2024 and 2023.

**Money Market Instrument**

The carrying value of time deposits in the financial statements reflects their nominal and fair values.

**5. KAS DI BANK**

Akun ini terdiri dari:

	31 Desember/ December 31, 2024
PT Bank Central Asia Tbk	2.754.361.596
PT Bank HSBC Indonesia	651.482.753
PT Bank Mandiri (Persero) Tbk	116.941.078
PT Bank Negara Indonesia (Persero) Tbk	71.969.481
<b>Jumlah</b>	<b>3.594.754.908</b>

Pada tanggal 31 Desember 2024 dan 2023, seluruh kas di Bank tidak dibatasi penggunaannya dan di tempatkan pada pihak ketiga.

**5. CASH IN BANKS**

This account consists of:

	31 Desember/ December 31, 2023	
	3.747.075.040	PT Bank Central Asia Tbk
	13.789.975.503	PT Bank HSBC Indonesia
	116.941.078	PT Bank Mandiri (Persero) Tbk
		PT Bank Negara Indonesia (Persero) Tbk
	72.269.481	
	<b>17.726.261.102</b>	<b>Total</b>

As of December 31, 2024 and 2023, all cash in the Bank is unrestricted and placed with third parties.

**REKSA DANA PENDAPATAN TETAP  
REKSA DANA SUCORINVEST BOND FUND  
CATATAN ATAS LAPORAN KEUANGAN  
PADA TANGGAL DAN  
UNTUK TAHUN YANG BERAKHIR  
31 DESEMBER 2024**

(Disajikan dalam Rupiah, kecuali dinyatakan lain)

**REKSA DANA PENDAPATAN TETAP  
REKSA DANA SUCORINVEST BOND FUND  
NOTES TO THE FINANCIAL STATEMENTS  
AS OF AND  
FOR THE YEAR ENDED  
DECEMBER 31, 2024**

(Expressed in Rupiah, unless otherwise stated)

**6. PIUTANG TRANSAKSI EFEK**

Akun ini merupakan piutang atas transaksi penjualan efek yang belum terselesaikan sebesar Rp123.305.896.232 dan Rp160.072.618.688 masing-masing pada tanggal 31 Desember 2024 dan 2023.

Berdasarkan hasil penelaahan terhadap keadaan akun piutang transaksi efek pada akhir tahun, Reksa Dana berkeyakinan bahwa seluruh piutang tersebut dapat tertagih, sehingga tidak diperlukan penyisihan kerugian penurunan nilai atas piutang transaksi efek. Seluruh piutang transaksi efek merupakan piutang pihak ketiga.

**7. PIUTANG BUNGA DAN BAGI HASIL**

Akun ini terdiri dari:

	<b>31 Desember/ December 31, 2024</b>
Efek utang	2.575.117.283
Sukuk	1.542.830
Instrumen pasar uang	19.606.558
<b>Jumlah</b>	<b><u>2.596.266.671</u></b>

Berdasarkan hasil penelaahan terhadap keadaan akun piutang bunga dan bagi hasil pada akhir tahun, Reksa Dana berkeyakinan bahwa seluruh piutang tersebut dapat tertagih, sehingga tidak dibentuk cadangan kerugian penurunan nilai atas piutang bunga dan bagi hasil. Seluruh piutang bunga dan bagi hasil merupakan piutang pihak ketiga.

**8. PIUTANG LAIN-LAIN**

Akun ini merupakan piutang lain-lain yang belum terselesaikan masing-masing adalah sebesar Rp6.663.713.549 dan Rp6.420.633.060 pada tanggal 31 Desember 2024 dan 2023.

Berdasarkan hasil penelaahan terhadap keadaan akun piutang lain-lain pada akhir tahun, Reksa Dana berkeyakinan bahwa seluruh piutang tersebut dapat tertagih, sehingga tidak dibentuk penyisihan kerugian penurunan nilai atas piutang lain-lain. Seluruh piutang lain-lain merupakan piutang pihak ketiga.

**6. SECURITIES TRANSACTION RECEIVABLES**

*This account represents receivables from unresolved sales transactions amounting to Rp123,305,896,232 and Rp160,072,618,688 as of December 31, 2024 and 2023, respectively.*

*Based on the results of a review of the condition of the securities transaction receivables accounts at the end of the years, the Mutual Fund believes that all receivables are collectible, so that there is no need to allow for impairment losses on securities transaction receivables. All securities transaction receivables are receivables from third parties.*

**7. INTEREST AND PROFIT SHARING RECEIVABLES**

*This account consists of:*

	<b>31 Desember/ December 31, 2023</b>	
2.953.876.211		<i>Debt instruments</i>
284.494.349		<i>Sukuk</i>
-		<i>Money market instruments</i>
<b><u>3.238.370.560</u></b>		<b><i>Total</i></b>

*Based on the results of a review of the condition of interest and profit sharing receivables accounts at the end of the year, the Mutual Fund believes that all receivables are collectible, so that no allowance for impairment losses is created for interest and profit sharing receivables. All interest and profit sharing receivables are receivables from third parties.*

**8. OTHER RECEIVABLES**

*This account represents other receivables that have not been settled amounting to Rp6,663,713,549 and Rp6,420,633,060, as of December 31, 2024 and 2023, respectively.*

*Based on the results of a review of the condition of the other receivables accounts at the end of the years, the Mutual Fund believes that all receivables are collectible, so that there is no need to allow for impairment losses on other receivables. All other receivables are receivables from third parties.*

**REKSA DANA PENDAPATAN TETAP  
REKSA DANA SUCORINVEST BOND FUND  
CATATAN ATAS LAPORAN KEUANGAN  
PADA TANGGAL DAN  
UNTUK TAHUN YANG BERAKHIR  
31 DESEMBER 2024**

(Disajikan dalam Rupiah, kecuali dinyatakan lain)

**REKSA DANA PENDAPATAN TETAP  
REKSA DANA SUCORINVEST BOND FUND  
NOTES TO THE FINANCIAL STATEMENTS  
AS OF AND  
FOR THE YEAR ENDED  
DECEMBER 31, 2024**

(Expressed in Rupiah, unless otherwise stated)

**9. PERPAJAKAN**

**a. Utang pajak**

Akun ini merupakan utang pajak penghasilan pasal 23 masing-masing adalah sebesar Rp4.772.212 dan Rp9.654.349 pada tanggal 31 Desember 2024 dan 2023.

**b. Pajak Kini**

Beban pajak penghasilan kini merupakan beban pajak atas keuntungan dari penjualan efek utang dan sukuk Reksa Dana dalam aktivitasnya dapat menghasilkan keuntungan maupun kerugian atas penjualan efek utang dan sukuk. Ketika terdapat keuntungan, Reksa Dana dikenakan beban pajak penghasilan atas keuntungan tersebut. Ketika terdapat kerugian, Reksa Dana dapat mengkompensasikan kerugian tersebut ke beban pajak penghasilan final atas pendapatan bunga dan bagi hasil efek utang dan sukuk.

Untuk tahun yang berakhir 31 Desember 2024 dan 2023, pajak kini dari keuntungan yang telah direalisasi dari efek utang dan sukuk adalah sebesar Rp1.105.723.969 dan Rp2.239.139.964.

Rekonsiliasi antara rugi sebelum beban pajak penghasilan menurut laporan laba rugi dan penghasilan komprehensif lain dengan laba kena pajak adalah sebagai berikut:

	<b>31 Desember/ December 31, 2024</b>	<b>31 Desember/ December 31, 2023</b>	
Rugi sebelum beban pajak penghasilan menurut laporan laba rugi dan penghasilan komprehensif lain	(3.845.240.977)	(16.201.596.761)	Loss before income tax expense based on statement of profit or loss and other comprehensive income
Perbedaan tetap:			Permanent differences:
Penghasilan/transaksi yang tidak termasuk objek pajak dan/atau yang telah dikenakan pajak bersifat final:			Income/transactions that are not subject to tax and/or which subject to final income tax:
Pendapatan bunga dan bagi hasil:			Interest and profit sharing income:
Efek utang dan sukuk	(22.783.994.633)	(28.442.004.357)	Debt instruments and sukuk
Instrumen pasar uang	(323.855.590)	(404.349.313)	Money market Instruments
Pendapatan lainnya:			Other income:
Rekening giro	(26.073.969)	(55.165.458)	Current account
Kerugian investasi yang telah direalisasi	16.885.052.491	39.252.484.313	Realized losses on Investment
Kerugian (keuntungan) investasi yang belum direalisasi	3.670.058.034	(3.256.395.540)	Unrealized losses (gains) on investment

**9. TAXATION**

**a. Taxes payable**

This account represents income tax payable article 23 amounting to Rp4,772,212 and Rp9,654,349 as of December 31, 2024 and 2023, respectively.

**b. Current Tax**

Current income tax expense represents tax expense on gains from the sale of debt instruments and sukuk. Mutual Funds in their activities may generate gains or losses on the sale of debt instruments and sukuk. When there is a gain, Mutual Funds are subject to income tax expense on these gains. When there is a loss, the Mutual Fund may offset the loss to the final income tax expense on interest income and profit sharing of debt instruments and sukuk.

As of December 31, 2024 and 2023, current tax of realized gains on debt instruments and sukuk amounting to Rp1,105,723,969 and Rp2,239,139,964, respectively.

The reconciliation between loss before income tax expense according to the statement of profit or loss and other comprehensive income and taxable income are as follows:

**REKSA DANA PENDAPATAN TETAP  
REKSA DANA SUCORINVEST BOND FUND  
CATATAN ATAS LAPORAN KEUANGAN  
PADA TANGGAL DAN  
UNTUK TAHUN YANG BERAKHIR  
31 DESEMBER 2024**

(Disajikan dalam Rupiah, kecuali dinyatakan lain)

**REKSA DANA PENDAPATAN TETAP  
REKSA DANA SUCORINVEST BOND FUND  
NOTES TO THE FINANCIAL STATEMENTS  
AS OF AND  
FOR THE YEAR ENDED  
DECEMBER 31, 2024**

(Expressed in Rupiah, unless otherwise stated)

**9. PERPAJAKAN (lanjutan)**

**b. Pajak Kini (lanjutan)**

Rekonsiliasi antara rugi sebelum beban pajak penghasilan menurut laporan laba rugi dan penghasilan komprehensif lain dengan laba kena pajak adalah sebagai berikut: (lanjutan)

	<b>31 Desember/ December 31, 2024</b>	<b>31 Desember/ December 31, 2023</b>
Beban untuk mendapatkan menagih dan memelihara penghasilan/transaksi yang tidak termasuk objek pajak dan/atau yang telah dikenakan pajak bersifat final	6.424.054.644	9.107.027.116
<b>Laba kena pajak</b>	<b>-</b>	<b>-</b>

Laba kena pajak dan beban pajak menjadi dasar Surat Pemberitahuan (SPT) Tahunan yang disampaikan Reksa Dana kepada Kantor Pelayanan Pajak. Perhitungan pajak penghasilan badan tahun 2024 akan dilaporkan selambat-lambatnya pada akhir April 2025.

Laba kena pajak dan beban pajak Reksa Dana tahun 2023 sesuai dengan Surat Pemberitahuan Tahunan yang disampaikan kepada Kantor Pelayanan Pajak.

**c. Pajak Penghasilan Final**

Akun ini merupakan beban pajak penghasilan final atas bunga dan bagi hasil dari efek utang, sukuk, instrumen pasar uang (deposito berjangka) dan jasa giro adalah sebagai berikut:

	<b>31 Desember/ December 31, 2024</b>
Beban lain-lain (Catatan 21)	1.500.192.914
Beban lainnya (Catatan 22)	5.214.794
<b>Jumlah</b>	<b>1.505.407.708</b>

Pada tanggal 30 Agustus 2021, Pemerintah resmi menetapkan Peraturan No. 91 Tahun 2021 tentang tarif Pajak Penghasilan atas Penghasilan berupa bunga dan/atau diskonto dari obligasi yang diterima dan/atau diperoleh wajib pajak Reksa Dana yang terdaftar pada Otoritas Jasa Keuangan (OJK) dengan tarif sebesar 10%.

**9. TAXATION (continued)**

**b. Current Tax (continued)**

The reconciliation between loss before income tax expense according to the statement of profit or loss and other comprehensive income and taxable income are as follows: (continued)

	<b>31 Desember/ December 31, 2023</b>
	9.107.027.116
<i>Expense to obtain collect and maintain income/transactions that not include taxes and/or have been subjected to final tax</i>	<b>Taxable profit</b>

Taxable profits and tax expense form the basis of the Annual Tax Return (SPT) submitted by the Mutual Fund to the Tax Service Office. The calculation corporate income tax for the year 2024 will be reported no later than the end of April 2025.

Taxable profits and tax expenses for Mutual Funds in 2023 are in accordance with the Annual Tax Return submitted to the Tax Service Office.

**c. Final Income Tax**

This account represents final income tax expense on interest and profit sharing from debt instruments, sukuk, money market instruments (time deposits) and current account services as follows:

	<b>31 Desember/ December 31, 2023</b>	
	1.686.683.275	<i>Other expense (Note 21)</i>
	11.033.092	<i>Miscellaneous expenses (Note 22)</i>
<b>Jumlah</b>	<b>1.697.716.367</b>	<b>Total</b>

On August 30, 2021, the Government officially stipulates Regulation No. 91 of 2021 concerning Income Tax rates on Income in the form of interest and/or discount on bonds received and/or obtained by Mutual Fund tax payers registered with the Financial Services Authority (FSA) at a rate of 10%.

**REKSA DANA PENDAPATAN TETAP  
REKSA DANA SUCORINVEST BOND FUND  
CATATAN ATAS LAPORAN KEUANGAN  
PADA TANGGAL DAN  
UNTUK TAHUN YANG BERAKHIR  
31 DESEMBER 2024**

(Disajikan dalam Rupiah, kecuali dinyatakan lain)

**REKSA DANA PENDAPATAN TETAP  
REKSA DANA SUCORINVEST BOND FUND  
NOTES TO THE FINANCIAL STATEMENTS  
AS OF AND  
FOR THE YEAR ENDED  
DECEMBER 31, 2024**

(Expressed in Rupiah, unless otherwise stated)

**9. PERPAJAKAN (lanjutan)**

**d. Pajak Tangguhan**

Pada tanggal 31 Desember 2024 dan 2023, Reksa Dana tidak mempunyai perbedaan temporer yang berdampak terhadap pengakuan aset dan liabilitas pajak tangguhan.

**e. Administrasi**

Berdasarkan peraturan perpajakan Indonesia, Reksa Dana menghitung, menetapkan dan membayar sendiri jumlah pajak yang terutang. Direktorat Jenderal Pajak dapat menetapkan dan mengubah liabilitas pajak dalam batas waktu lima tahun sejak tanggal terutangnya pajak.

**10. UANG MUKA DITERIMA ATAS PEMESANAN UNIT PENYERTAAN**

Akun ini merupakan penerimaan uang muka atas pemesanan unit penyertaan yang belum terselesaikan dari agen penjual masing-masing adalah sebesar Rp5.263.665.015 dan Rp5.676.029.735 pada tanggal 31 Desember 2024 dan 2023.

**11. UTANG TRANSAKSI EFEK**

Akun ini merupakan utang atas transaksi pembelian portofolio efek yang belum terselesaikan masing-masing adalah sebesar Rp140.251.823.000 dan Rp192.190.913.140 pada tanggal 31 Desember 2024 dan 2023.

**12. LIABILITAS PEMBELIAN KEMBALI UNIT PENYERTAAN**

Akun ini merupakan liabilitas kepada pemodal pihak ketiga atas transaksi pembelian kembali unit penyertaan masing-masing adalah sebesar Rp373.785.093 dan Rp1.003.757.523 pada tanggal 31 Desember 2024 dan 2023.

**9. TAXATION (continued)**

**d. Deferred Tax**

As of December 31, 2024 and 2023, there were no temporary differences that affect the recognition of deferred tax assets and/or liabilities.

**e. Administration**

Based on Indonesian tax regulations, Mutual Funds calculate, determine and pay the amount of tax owed themselves. The Directorate General of Taxes can determine and amend tax liabilities within a period of five years from the date the tax becomes due.

**10. ADVANCE ON SUBSCRIPTION OF INVESTMENT UNITS**

This account represents advance received for subscribed unit orders from selling agents amounting to Rp5,263,665,015 and Rp5,676,029,735, as of December 31, 2024 and 2023, respectively.

**11. SECURITIES TRANSACTION PAYABLES**

This account represents payables for unresolved investment portfolio purchases amounting to Rp140,251,823,000 and Rp192,190,913,140 as of December 31, 2024 and 2023, respectively.

**12. LIABILITIES OF REDEMPTION OF INVESTMENT UNITS**

This account represents liabilities of redemption of investment units to third party investors of investment unit amounting to Rp373,785,093 and Rp1,003,757,523 as of December 31, 2024 and 2023, respectively.

**REKSA DANA PENDAPATAN TETAP  
REKSA DANA SUCORINVEST BOND FUND  
CATATAN ATAS LAPORAN KEUANGAN  
PADA TANGGAL DAN  
UNTUK TAHUN YANG BERAKHIR  
31 DESEMBER 2024**

(Disajikan dalam Rupiah, kecuali dinyatakan lain)

**REKSA DANA PENDAPATAN TETAP  
REKSA DANA SUCORINVEST BOND FUND  
NOTES TO THE FINANCIAL STATEMENTS  
AS OF AND  
FOR THE YEAR ENDED  
DECEMBER 31, 2024**

(Expressed in Rupiah, unless otherwise stated)

**13. BEBAN AKRUAL**

Akun ini terdiri dari:

	<b>31 Desember/ December 31, 2024</b>
Jasa pengelolaan investasi - Pihak berelasi (Catatan 19 dan 23)	245.098.068
Jasa kustodian (Catatan 20)	19.911.845
Lain-lain	18.075.195
<b>Jumlah</b>	<b>283.085.108</b>

**13. ACCRUED EXPENSES**

This account consists of:

	<b>31 Desember/ December 31, 2023</b>	
	510.357.044	Investment management fees - Related parties (Note 19 and 23)
	39.305.422	Custodian fees (Note 20)
	20.032.251	Others
<b>Jumlah</b>	<b>569.694.717</b>	<b>Total</b>

**14. LIABILITAS ATAS BIAYA PENJUALAN UNIT PENYERTAAN**

Akun ini terdiri dari:

	<b>31 Desember/ December 31, 2024</b>
Agen penjual lainnya	10.001
Manajer Investasi - Pihak berelasi	-
<b>Jumlah</b>	<b>10.001</b>

**14. LIABILITIES OF SUBSCRIPTION FEE OF INVESTMENT UNITS**

This account consists of:

	<b>31 Desember/ December 31, 2023</b>	
	140.000	Other selling agent Investment Manager - Related party
	-	
<b>Jumlah</b>	<b>140.000</b>	<b>Total</b>

**15. LIABILITAS ATAS BIAYA PEMBELIAN KEMBALI UNIT PENYERTAAN**

Akun ini terdiri dari:

	<b>31 Desember/ December 31, 2024</b>
Agen penjual lainnya	740.955
Manajer Investasi - Pihak berelasi	-
<b>Jumlah</b>	<b>740.955</b>

**15. LIABILITIES OF REDEMPTION FEE OF INVESTMENT UNITS**

This account consists of:

	<b>31 Desember/ December 31, 2023</b>	
	677.572	Other selling agent Investment Manager - Related party
	-	
<b>Jumlah</b>	<b>677.572</b>	<b>Total</b>

**16. UNIT PENYERTAAN BEREDAR**

Jumlah unit penyertaan yang dimiliki oleh Pemodal dan Manajer Investasi - Pihak berelasi adalah sebagai berikut:

	<b>31 Desember/December 31, 2024</b>	
	<b>Presentase/ Percentage</b>	<b>Unit</b>
Pemodal - Pihak ketiga	100,00%	134.199.048,5862
Manajer Investasi - Pihak berelasi	-	-
<b>Jumlah</b>	<b>100,00%</b>	<b>134.199.048,5862</b>

**16. OUTSTANDING INVESTMENT UNITS**

The outstanding of investment units owned by Investors and Investment Management - Related parties is as follows:

	<b>31 Desember/December 31, 2023</b>		
	<b>Presentase/ Percentage</b>	<b>Unit</b>	
	100,00%	278.479.102,5228	Investors - Third Parties
	-	-	Investment Management - Related parties
<b>Jumlah</b>	<b>100,00%</b>	<b>278.479.102,5228</b>	<b>Total</b>

**REKSA DANA PENDAPATAN TETAP  
REKSA DANA SUCORINVEST BOND FUND  
CATATAN ATAS LAPORAN KEUANGAN  
PADA TANGGAL DAN  
UNTUK TAHUN YANG BERAKHIR  
31 DESEMBER 2024**  
(Disajikan dalam Rupiah, kecuali dinyatakan lain)

**REKSA DANA PENDAPATAN TETAP  
REKSA DANA SUCORINVEST BOND FUND  
NOTES TO THE FINANCIAL STATEMENTS  
AS OF AND  
FOR THE YEAR ENDED  
DECEMBER 31, 2024**  
(Expressed in Rupiah, unless otherwise stated)

**17. PENDAPATAN BUNGA DAN BAGI HASIL**

Akun ini terdiri dari:

	<b>31 Desember/ December 31, 2024</b>
Efek utang	21.487.092.708
Sukuk	1.296.901.925
Instrumen pasar uang	323.855.590
<b>Jumlah</b>	<b>23.107.850.223</b>

Pendapatan diatas termasuk pendapatan bunga dan bagi hasil yang belum direalisasi (Catatan 7).

**18. PENDAPATAN LAINNYA**

Akun ini merupakan pendapatan bunga jasa giro untuk tahun yang berakhir 31 Desember 2024 dan 2023 masing-masing adalah sebesar Rp26.073.969 dan Rp55.165.458.

**19. BEBAN PENGELOLAAN INVESTASI**

Beban ini merupakan imbalan kepada PT Sucorinvest Asset Management sebagai Manajer Investasi - Pihak berelasi sebesar maksimum 2,00% (dua persen) per tahun di luar pajak yang dihitung secara harian dari nilai aset bersih Reksa Dana berdasarkan 365 (tiga ratus enam puluh lima) hari per tahun dan dibayarkan setiap bulan dan atas beban tersebut dikenakan Pajak Pertambahan Nilai (PPN) sesuai tarif pajak yang berlaku. Pemberian imbalan tersebut diatur berdasarkan Kontrak Investasi Kolektif antara Manajer Investasi dan Bank Kustodian. Beban pengelolaan investasi yang belum dibayar dicatat pada akun "Beban akrual" (Catatan 13).

Beban pengelolaan investasi yang telah dibebankan untuk tahun yang berakhir 31 Desember 2024 dan 2023 masing-masing adalah sebesar Rp4.494.232.724 dan Rp6.788.632.485 (Catatan 23).

**17. INTEREST AND PROFIT SHARING INCOME**

*This account consists of:*

	<b>31 Desember/ December 31, 2023</b>	
27.793.204.972		<i>Debt instruments</i>
648.799.385		<i>Sukuk</i>
404.349.313		<i>Money market instruments</i>
<b>28.846.353.670</b>		<b>Total</b>

*The above income includes interest income and unrealized profit sharing (Note 7).*

**18. MISCELLANEOUS INCOME**

*This account represents interest income from current account for the years ended December 31, 2024 and 2023 amounting to Rp26,073,969 and Rp55,165,458, respectively.*

**19. INVESTMENT MANAGEMENT EXPENSE**

*This expense is a fee to PT Sucorinvest Asset Management as the Investment Manager - Related party amounting to a maximum of 2.00% (two percent) per annum excluding tax which is calculated on a daily basis from the net asset value of the Mutual Fund based on 365 (three hundred sixty five) days per year and paid monthly and on such expenses is subject to Value Added Tax (VAT) in accordance with the applicable tax rate. Such fees are regulated under the Collective Investment Contract between the Investment Manager and the Custodian Bank. The accrued investment management expense are recorded in "Accrued expenses" account (Note 13).*

*Investment management expenses that have been charged for the years ended December 31, 2024 and 2023 amounting to Rp4,494,232,724 and Rp6,788,632,485, respectively (Note 23).*

**REKSA DANA PENDAPATAN TETAP  
REKSA DANA SUCORINVEST BOND FUND  
CATATAN ATAS LAPORAN KEUANGAN  
PADA TANGGAL DAN  
UNTUK TAHUN YANG BERAKHIR  
31 DESEMBER 2024**

(Disajikan dalam Rupiah, kecuali dinyatakan lain)

**REKSA DANA PENDAPATAN TETAP  
REKSA DANA SUCORINVEST BOND FUND  
NOTES TO THE FINANCIAL STATEMENTS  
AS OF AND  
FOR THE YEAR ENDED  
DECEMBER 31, 2024**

(Expressed in Rupiah, unless otherwise stated)

**20. BEBAN KUSTODIAN**

Beban ini merupakan imbalan atas jasa penanganan transaksi investasi, penitipan kekayaan dan administrasi yang berkaitan dengan kekayaan Reksa Dana, pencatatan transaksi penjualan dan pembelian kembali unit penyertaan serta biaya yang berkaitan dengan akun pemegang unit penyertaan kepada PT Bank HSBC Indonesia sebagai Bank Kustodian sebesar maksimum 0,5% (nol koma lima persen) per tahun di luar pajak yang dihitung secara harian dari nilai aset bersih Reksa Dana berdasarkan 365 (tiga ratus enam puluh lima) hari per tahun dan dibayarkan setiap bulan dan atas beban tersebut dikenakan Pajak Pertambahan Nilai (PPN) sesuai tarif pajak yang berlaku. Pemberian imbalan tersebut diatur berdasarkan Kontrak Investasi Kolektif antara Manajer Investasi dan Bank Kustodian. Beban kustodian yang belum dibayar dicatat pada akun "Beban akrual" (Catatan 13).

Beban kustodian untuk tahun yang berakhir 31 Desember 2024 dan 2023 masing-masing adalah sebesar Rp345.784.736 dan Rp510.981.540.

**21. BEBAN LAIN-LAIN**

Akun ini terdiri dari:

	<b>31 Desember/ December 31, 2024</b>
Beban pajak penghasilan final (Catatan 9c)	1.500.192.914
Lain-lain	78.629.476
<b>Jumlah</b>	<b>1.578.822.390</b>

**22. BEBAN LAINNYA**

Akun ini merupakan beban pajak penghasilan final atas jasa giro (Catatan 9c) untuk tahun yang berakhir 31 Desember 2024 dan 2023 masing-masing adalah sebesar Rp5.214.794 dan Rp11.033.092.

**23. SIFAT DAN TRANSAKSI DENGAN PIHAK BERELASI**

**Sifat dengan Pihak Berelasi**

Pihak berelasi adalah Perusahaan yang mempunyai keterkaitan kepengurusan secara langsung maupun tidak langsung dengan Reksa Dana.

**20. CUSTODIAN EXPENSE**

This expense represents fees for investment transaction handling services, custody of assets and administration related to the assets of the Mutual Fund, recording sales and repurchase transactions of participation units and fees related to the unit holder's account to PT Bank HSBC Indonesia as the Custodian Bank in the amount of a maximum of 0.5% (zero point five percent) per annum excluding tax calculated on a daily basis from the net asset value of the Mutual Fund based on 365 (three hundred sixty five) days per year and paid monthly and for such expenses subject to Value Added Tax (VAT) in accordance with the applicable tax rate. Such fees are regulated under the Collective Investment Contract between the Investment Manager and the Custodian Bank. The accrued custodian expenses fees are recorded in "Accrued expenses" account (Note 13).

Custodian expenses for the years ended December 31, 2024 and 2023 amounting to Rp345,784,736 and Rp510,981,540, respectively.

**21. OTHER EXPENSES**

This account consists of:

	<b>31 Desember/ December 31, 2023</b>	
	1.686.683.275	Final income tax expense (Note 9c)
	109.696.724	Others
	<b>1.796.379.999</b>	<b>Total</b>

**22. MISCELLANEOUS EXPENSE**

This account represents final income tax expense on current accounts (Note 9c) for the years ended December 31, 2024 and 2023 amounting to Rp5,214,794 and Rp11,033,092, respectively.

**23. THE NATURE AND TRANSACTIONS WITH RELATED PARTY**

**The Nature of Related Party**

Related parties are Companies who directly or indirectly have relationships with the Mutual Fund through management.

**REKSA DANA PENDAPATAN TETAP  
REKSA DANA SUCORINVEST BOND FUND  
CATATAN ATAS LAPORAN KEUANGAN  
PADA TANGGAL DAN  
UNTUK TAHUN YANG BERAKHIR  
31 DESEMBER 2024**

(Disajikan dalam Rupiah, kecuali dinyatakan lain)

**REKSA DANA PENDAPATAN TETAP  
REKSA DANA SUCORINVEST BOND FUND  
NOTES TO THE FINANCIAL STATEMENTS  
AS OF AND  
FOR THE YEAR ENDED  
DECEMBER 31, 2024**

(Expressed in Rupiah, unless otherwise stated)

**23. SIFAT DAN TRANSAKSI DENGAN PIHAK BERELASI (lanjutan)**

PT Sucorinvest Asset Management adalah Manajer Investasi Reksa Dana.

**Transaksi dengan Pihak Berelasi**

Dalam kegiatan operasionalnya, Reksa Dana tidak melakukan transaksi pembelian dan penjualan efek dengan pihak-pihak yang berelasi. Saldo dalam laporan posisi keuangan dan laporan laba rugi dan penghasilan komprehensif lain yang timbul dari transaksi dengan pihak berelasi tersebut dijelaskan dalam akun "Beban akrual" (Catatan 13) dan "Beban pengelolaan investasi" (Catatan 19).

Transaksi Reksa Dana yang signifikan dengan pihak berelasi adalah sebagai berikut:

	Manajer Investasi/ <i>Investment Manager</i>	
	31 Desember/ December 31, 2024	31 Desember/ December 31, 2023
<b>Laporan Posisi Keuangan</b>		
Beban akrual - jasa pengelolaan investasi	245.098.068	510.357.044
<b>Laporan Laba Rugi dan Penghasilan Komprehensif Lain</b>		
Beban pengelolaan investasi	4.494.232.724	6.788.632.485

**23. THE NATURE AND TRANSACTIONS WITH RELATED PARTY (continued)**

PT Sucorinvest Asset Management is Investment Manager Mutual Fund.

**Transactions with Related Party**

In its operational activities, the Mutual Fund does not carry out securities purchase and sale transactions with related parties. The balance in the statement of financial position and statement of profit or loss and other comprehensive income arising from transactions with related parties is described in the "Accrued expenses" (Note 13) and "Investment management expenses" accounts (Note 19).

Significant transactions of the Mutual Fund with related parties are as follows:

	Persentase terhadap saldo liabilitas/beban yang bersangkutan/ Percentage to respective total liabilities/expenses	
	31 Desember/ December 31, 2024	31 Desember/ December 31, 2023
Beban akrual - jasa pengelolaan investasi	0,17%	0,26%
Beban pengelolaan investasi	69,96%	74,54%

**Statements of Financial Position**  
Accrued expenses – investment management fee

**Statements of Profit or Loss and Other Comprehensive Income**  
Investment management expense

**24. RASIO-RASIO KEUANGAN**

Ikhtisar rasio keuangan dihitung berdasarkan formula yang ditetapkan dalam Surat Keputusan Ketua Badan Pengawas Pasar Modal dan Lembaga Keuangan No. KEP-99/PM/1996 tanggal 28 Mei 1996 tentang Informasi dalam Ikhtisar Keuangan Singkat Reksa Dana dan Lampiran POJK No. 25/POJK.04/2020 tanggal 23 April 2020 tentang Pedoman Bentuk dan Isi Prospektus Dalam Rangka Penawaran Umum Reksa Dana.

**24. FINANCIAL RATIOS**

These financial ratios are prepared based on the formula stipulated in the Decree of the Chairman of BAPEPAM No. KEP-99/PM/1996 concerning Information in the Brief Financial Summary of Mutual Funds dated May 28, 1996 and POJK Attachment No. 25/POJK.04/2020 concerning Guidelines for the Form and Content of a Prospectus for the Public Offering of Mutual Funds dated April 23, 2020.

**REKSA DANA PENDAPATAN TETAP  
REKSA DANA SUCORINVEST BOND FUND  
CATATAN ATAS LAPORAN KEUANGAN  
PADA TANGGAL DAN  
UNTUK TAHUN YANG BERAKHIR  
31 DESEMBER 2024**

(Disajikan dalam Rupiah, kecuali dinyatakan lain)

**REKSA DANA PENDAPATAN TETAP  
REKSA DANA SUCORINVEST BOND FUND  
NOTES TO THE FINANCIAL STATEMENTS  
AS OF AND  
FOR THE YEAR ENDED  
DECEMBER 31, 2024**

(Expressed in Rupiah, unless otherwise stated)

**24. RASIO-RASIO KEUANGAN (lanjutan)**

Ikhtisar rasio keuangan Reksa Dana untuk tahun yang berakhir 31 Desember 2024 dan 2023 adalah sebagai berikut:

	<b>31 Desember / December 31, 2024</b>
Total hasil investasi	-1,32%
Hasil investasi setelah memperhitungkan biaya pemasaran	-4,23%
Biaya investasi	1,52%
Perputaran portofolio	9,95
Persentase penghasilan kena pajak	0,00%

Tujuan penyajian ikhtisar rasio keuangan Reksa Dana adalah semata-mata untuk membantu memahami kinerja masa lalu dari Reksa Dana. Rasio-rasio ini seharusnya tidak dipertimbangkan sebagai indikasi bahwa kinerja masa depan akan sama dengan kinerja masa lalu.

**25. PENGUKURAN NILAI WAJAR**

Nilai wajar keuangan diperdagangkan pasar aktif adalah berdasarkan kuotasi harga pasar pada tanggal pelaporan. Pasar dianggap aktif apabila kuotasi harga tersedia sewaktu-waktu dan dapat diperoleh secara rutin dari bursa, pedagang atau perantara efek, badan penyedia jasa penentuan harga kelompok industri, atau badan pengatur dan harga tersebut mencerminkan transaksi pasar yang aktual dan rutin dalam suatu transaksi yang wajar. Instrumen keuangan seperti ini termasuk dalam hierarki *Level 1*.

Nilai wajar instrumen keuangan yang tidak diperdagangkan di pasar aktif ditentukan menggunakan teknik penilaian. Teknik penilaian ini memaksimalkan penggunaan data pasar yang dapat diobservasi yang tersedia dan sesedikit mungkin mengandalkan estimasi spesifik yang dibuat oleh Manajer Investasi. Karena seluruh *input* signifikan yang dibutuhkan untuk menentukan nilai wajar dapat diobservasi, maka instrumen tersebut termasuk dalam hierarki *Level 2*.

**24. FINANCIAL RATIOS (continued)**

The following are the summary of the Mutual Fund financial ratios for the year ended December 31, 2024 and 2023 are as follows:

	<b>31 Desember / December 31, 2023</b>	
	-3,65%	Total return on investments
		Return on investments adjusted for marketing charges
	-6,50%	Investment charges
	1,53%	Portfolio turnover
	12,80	Percentage as taxable income
	0,00%	

The purpose of presenting an overview of the Mutual Fund's financial ratios is solely to help understand the past performance of the Mutual Fund. These ratios should not be considered as an indication that future performance will be similar to past performance.

**25. FAIR VALUE MEASUREMENT**

The fair value of financial instruments traded in active markets is based on quoted market prices at the reporting date. A market is regarded as active if quoted prices are readily and regularly available from an exchange, dealer or broker, industry group pricing service, or regulatory agency and those prices represent actual and regularly occurring market transaction on an arm's lengths basis. These instruments are included in *Level 1*.

The fair value of financial instruments that are not traded in an active market is determined by using valuation techniques. These valuation techniques maximize the use of observable market data where it is available and rely as little as possible on Investment Manager's specific estimates. Since all significant inputs required to fair value an instrument are observable, the instrument is included in *Level 2*.

**REKSA DANA PENDAPATAN TETAP  
REKSA DANA SUCORINVEST BOND FUND  
CATATAN ATAS LAPORAN KEUANGAN  
PADA TANGGAL DAN  
UNTUK TAHUN YANG BERAKHIR  
31 DESEMBER 2024**

(Disajikan dalam Rupiah, kecuali dinyatakan lain)

**REKSA DANA PENDAPATAN TETAP  
REKSA DANA SUCORINVEST BOND FUND  
NOTES TO THE FINANCIAL STATEMENTS  
AS OF AND  
FOR THE YEAR ENDED  
DECEMBER 31, 2024**

(Expressed in Rupiah, unless otherwise stated)

**25. PENGUKURAN NILAI WAJAR (lanjutan)**

Pengukuran nilai wajar portofolio efek Reksa Dana adalah sebagai berikut:

	<b>31 Desember/ December 31, 2024</b>
Nilai tercatat	<u>174.634.918.352</u>
<b>Pengukuran nilai wajar menggunakan:</b>	
Level 1	-
Level 2	174.634.918.352
Level 3	-
<b>Jumlah</b>	<u><b>174.634.918.352</b></u>

**25. FAIR VALUE MEASUREMENT (continued)**

*Fair value measurement of the Mutual Fund's investment portfolios is as follows:*

	<b>31 Desember/ December 31, 2023</b>	
	<u>440.156.280.805</u>	<i>Carrying values</i>
		<b>Fair value measurement using</b>
	-	<i>Level 1</i>
	440.156.280.805	<i>Level 2</i>
	-	<i>Level 3</i>
	<u><b>440.156.280.805</b></u>	<b>Total</b>

**26. MANAJEMEN RISIKO KEUANGAN**

Manajer Investasi mengelola instrumen keuangannya sesuai dengan komposisi yang disajikan dalam kebijakan investasi. Aktivitas investasi Reksa Dana terpengaruh oleh berbagai jenis risiko yang berkaitan dengan instrumen keuangan dan risiko pasar di mana Reksa Dana berinvestasi.

**Risiko Pasar (Perubahan Kondisi Ekonomi dan Politik)**

Perubahan kondisi ekonomi dan politik dapat memengaruhi kinerja portofolio Reksa Dana. Karena perubahan tersebut dapat berpengaruh langsung terhadap kinerja semua Emiten yang menerbitkan surat utang.

**Risiko Kredit (Wanprestasi)**

Risiko ini bisa terjadi apabila dalam kondisi luar biasa, dimana bank dan penerbit surat berharga yang dijadikan investasi oleh portofolio Reksa Dana atau pihak lainnya yang berhubungan dengan portofolio Reksa Dana mengalami wanprestasi (*default*) dalam memenuhi kewajibannya. Hal ini dapat memengaruhi hasil investasi portofolio Reksa Dana. Untuk mengurangi risiko ini portofolio Reksa Dana akan berinvestasi hanya pada efek bersifat utang yang masuk dalam kategori layak investasi (*investment grade*).

**Risiko Berkurangnya Nilai Unit Penyertaan**

Reksa Dana berisiko mengalami fluktuasi NAB. Tidak ada jaminan bahwa NAB unit penyertaan akan selalu meningkat. Hal-hal yang dapat memengaruhi NAB antara lain adalah perubahan situasi pasar, ekonomi dan politik serta wanprestasi dari Emiten.

**26. FINANCIAL RISK MANAGEMENT**

*The Investment Manager manages their financial instruments in accordance with the composition presented in the investment policy. The investment activities of the Mutual Fund are affected by various types of risks related to the financial instruments and market risks in which the Mutual Fund invests.*

**Risk Market (Changes Economic and Political Conditions)**

*Changes in economic and political conditions can affect the performance of a Mutual Fund portfolio. Because these changes can directly affect the performance of all Issuers that issue debt securities.*

**Credit Risk (Default)**

*This risk can occur in extraordinary conditions, where banks and issuers of securities used as investments by the Mutual Fund portfolio or other parties related to the Mutual Fund portfolio experience default in fulfilling their obligations. This can affect the investment results of the Mutual Fund portfolio. To reduce this risk, the Mutual Fund portfolio will invest only in debt securities that fall into the investment grade category.*

**Risk of Decrease in Investment Unit Value**

*Mutual Funds are at risk of NAV fluctuations. There is no guarantee that the NAV of unit holders will always increase. Things that can affect the NAV include changes in market, economic and political situations as well as default by the Issuer.*

**REKSA DANA PENDAPATAN TETAP  
REKSA DANA SUCORINVEST BOND FUND  
CATATAN ATAS LAPORAN KEUANGAN  
PADA TANGGAL DAN  
UNTUK TAHUN YANG BERAKHIR  
31 DESEMBER 2024**  
(Disajikan dalam Rupiah, kecuali dinyatakan lain)

**REKSA DANA PENDAPATAN TETAP  
REKSA DANA SUCORINVEST BOND FUND  
NOTES TO THE FINANCIAL STATEMENTS  
AS OF AND  
FOR THE YEAR ENDED  
DECEMBER 31, 2024**  
(Expressed in Rupiah, unless otherwise stated)

**26. MANAJEMEN RISIKO KEUANGAN (lanjutan)**

**Risiko Likuiditas**

Penjualan kembali unit penyertaan tergantung pada likuiditas jenis instrumen investasi. Karena likuiditas instrumen investasi di Indonesia cukup bervariasi maka masing-masing Reksa Dana yang dikelola oleh Manajer Investasi memiliki tingkat likuiditas yang berbeda sesuai dengan aset-aset yang dimilikinya. Likuiditas yang berbeda tersebut membatasi keleluasaan Manajer Investasi untuk melakukan likuidasi dalam mengantisipasi penjualan kembali (*redemption*). Penjualan kembali yang dilakukan pemodal juga membatasi Manajer Investasi dalam memanfaatkan secara optimal kesempatan investasi dari dana yang tersedia.

**Risiko Perubahan Peraturan**

Adanya perubahan peraturan perundang-undangan yang berlaku atau adanya kebijakan-kebijakan Pemerintah terutama yang berkaitan dengan efek bersifat utang dapat memengaruhi tingkat pengembalian dan hasil investasi yang akan diterima oleh Reksa Dana. Perubahan peraturan perundang-undangan dan kebijakan di bidang perpajakan dapat pula mengurangi penghasilan yang mungkin diperoleh Pemegang Unit Penyertaan.

**Risiko Pembubaran dan Likuidasi**

Dalam hal Kontrak Investasi Kolektif Reksa Dana, Manajer Investasi akan melakukan pembubaran dan likuidasi, sehingga hal ini akan memengaruhi hasil investasi Reksa Dana.

**Analisa Sensitivitas**

Analisa sensitivitas diterapkan pada variabel risiko pasar yang memengaruhi kinerja Reksa Dana, yakni harga dan suku bunga. Sensitivitas harga menunjukkan dampak perubahan yang wajar dari harga pasar efek dalam portofolio efek Reksa Dana terhadap jumlah aset bersih, jumlah aset keuangan dan jumlah liabilitas keuangan Reksa Dana. Sensitivitas suku bunga menunjukkan dampak perubahan yang wajar dari suku bunga pasar, termasuk *yield* dari efek dalam portofolio efek Reksa Dana, terhadap jumlah aset bersih, jumlah aset keuangan dan jumlah liabilitas keuangan Reksa Dana.

Sesuai dengan kebijakan Reksa Dana, Manajer Investasi melakukan analisa serta memantau sensitivitas harga secara reguler.

**26. FINANCIAL RISK MANAGEMENT (continued)**

**Liquidity Risk**

*The redemption of investment units depends on the liquidity of the type of investment instrument. Because the liquidity of investment instruments in Indonesia is quite varied, each Mutual Fund managed by an Investment Manager has a different level of liquidity according to the assets it owns. This different liquidity limits the flexibility of the Investment Manager to carry out liquidation in anticipation of redemption. Redemption by investors also limits the Investment Manager in optimally utilizing investment opportunities from available funds.*

**Other Regulatory Changes Risk**

*Changes in applicable laws and regulations or Government policies, especially those related to debt securities, may affect the level of return and investment results that will be received by the Mutual Fund. Changes in laws and regulations and policies in the field of taxation may also reduce the income that may be obtained by Unit Holders.*

**Risk of Dissolution and Liquidation**

*In the case of a Mutual Fund Collective Investment Contract, the Investment Manager will carry out dissolution and liquidation, so that this will affect the investment results of the Mutual Fund.*

**Sensitivity Analysis**

*The sensitivity analysis is applied to market risk variables that affect the performance of the Mutual Fund, which are prices and interest rates. The price sensitivity shows the impact of reasonable changes in the market value of instruments in the investment portfolios of the Mutual Fund to total net assets, total financial assets and total financial liabilities of the Mutual Fund. The Interest rate sensitivity shows the impact of reasonable changes in market interest rates, including the yield of the instruments in the investment portfolios of the Mutual Fund, to total net assets, total financial assets and total financial liabilities of the Mutual Fund.*

*In accordance with the Mutual Fund's policy, the Investment Manager analyzes and monitors the price and interest rate sensitivities on a regular basis.*

**INFORMASI KEUANGAN TAMBAHAN/  
ADDITIONAL FINANCIAL INFORMATION**

**REKSA DANA PENDAPATAN TETAP  
REKSA DANA SUCORINVEST BOND FUND  
IKHTISAR RASIO KEUANGAN  
PADA TANGGAL DAN  
UNTUK TAHUN YANG BERAKHIR  
31 DESEMBER 2024**

**REKSA DANA PENDAPATAN TETAP  
REKSA DANA SUCORINVEST BOND FUND  
FINANCIAL RATIOS  
AS OF AND  
FOR THE YEAR ENDED  
DECEMBER 31, 2024**

Berikut ini adalah informasi keuangan tambahan mengenai ikhtisar rasio keuangan Reksa Dana untuk periode sampai dengan 60 (enam puluh) bulan terakhir:

*The following is additional financial information regarding a summary of the Mutual Fund financial ratios for the period up to the last 60 (sixty) months:*

	Periode dari tanggal 1 Januari 2024 s/d tanggal 31 Desember 2024/Period from January 1, 2024 until December 31, 2024	Periode 12 bulan terakhir dari tanggal 31 Desember 2024/Period of the last 12 months from December 31, 2024	Periode 36 bulan terakhir dari tanggal 31 Desember 2024/Period of the last 36 months from December 31, 2024	Periode 60 bulan terakhir dari tanggal 31 Desember 2024/Period of the last 60 months from December 31, 2024	3 Tahun kalender terakhir/ Last 3 years calendar			
					2024	2023	2022	
Total Hasil Investasi (%)	-1,32	-3,65	-3,44	17,38	-1,32	-3,65	1,55	Total Investment Return (%)
Hasil Investasi Setelah Memperhitungkan Biaya Pemasaran (%)	-4,23	-6,50	-6,30	13,92	-4,23	-6,50	1,55	Investment Return after Marketing Charges (%)
Biaya Operasi (%)	1,52	1,53	1,72	2,29	1,52	1,53	2,38	Operating Charges (%)
Perputaran Portofolio	9,95	12,80	10,30	11,49	9,95	12,80	8,55	Portfolio Turnover
Persentase Penghasilan Kena Pajak (%)	0,00	0,00	0,00	0,06	0,00	0,00	0,00	Percentage of Taxable Income (%)

Tujuan tabel ini adalah semata-mata untuk membantu memahami kinerja masa lalu dari Reksa Dana, tetapi seharusnya tidak dianggap sebagai indikasi dari kinerja masa depan akan sama baiknya dengan kinerja masa lalu.

*The purpose of this table is solely to help understand past performance of an Mutual Fund, but it should not be taken as an indication that future performance will be as good as past performance.*